

urolog

Каталог 2020-2021

ВНУТРЕННИЕ ИНЖЕНЕРНЫЕ СИСТЕМЫ

urolog

Клуб профессиональных МОНТАЖНИКОВ

club.uponor.ru



РЕГИСТРИРУЙСЯ



КОПИ БАЛЛЫ



ЗАКАЗЫВАЙ ПРИЗЫ

скачай мобильное приложение
Uponor PRO



Available on the
App Store

Available on
Google play



Семинары по монтажу и проектированию Академии Uponor

- Обучающие семинары для представителей проектных и монтажных организаций
- Тренинги для сотрудников дистрибьюторов
- Теоретические знания и практические навыки
- Сертификат по итогам обучения
- Очное обучение в Академии и региональных офисах
- Возможность организации выездного семинара
- Доступно онлайн обучение

Для записи на семинар посетите раздел Академия на сайте [uponor.ru](https://club.uponor.ru) или свяжитесь с нашим представителем в своем регионе!

Пройдите обучение онлайн и получите электронный сертификат в Online Академии Uponor:
<https://club.uponor.ru/onlineacademy>



Расписание семинаров



Online Академия Uponor

Содержание

Новинки	8
Система гибких труб для водоснабжения и радиаторного отопления	15
Трубы	
Comfort Pipe plus, Radi Pipe	Трубы Comfort Pipe Plus и Radi Pipe для отопления, охлаждения и водоснабжения 18
Aqua Pipe	Трубы Aqua Pipe для холодного и горячего водоснабжения 20
Combi Pipe	Трубы Combi Pipe для отопления, охлаждения, холодного и горячего водоснабжения 22
Teck	Защитные кожухи для труб 23
Flex	Крепления и аксессуары для труб 24
Фитинги	
Q&E	Фитинги, водорозетки, коллекторы и аксессуары Q&E 27
Flex-X	Зажимные адаптеры Flex-X 47
Uni-X	Коллекторы Vario S, Uni-X 48
Wipex	Зажимные фитинги Wipex 50
RS	Система модульных фитингов Uponor RS 54
Система многослойных труб для водоснабжения и радиаторного отопления	59
Трубы	
Uni Pipe Plus	Бесшовные многослойные трубы Uni Pipe Plus 62
Metallic Pipe Plus	Бесшовные многослойные трубы Metallic Pipe Plus 64
MLC	Многослойные трубы 65
Teck	Защитные кожухи для труб 66
	Крепления для труб 67
Фитинги	
RTM	Фитинги RTM 69
S-Press Plus, S-Press	Пресс-фитинги, водорозетки и аксессуары 75
Uni-X	Фитинги и коллекторы Uni-X 3/4" 96
Uni-C	Фитинги и коллекторы Uni-C 1/2" 100
RS	Система модульных фитингов для труб больших диаметров 104
Поверхностное отопление и охлаждение	109
Трубы, фитинги и аксессуары для поверхностного отопления	
Выбор трубы и системы поверхностного отопления и охлаждения	112
	Трубы для систем поверхностного отопления и охлаждения 113
	Фитинги для систем поверхностного отопления и охлаждения 116
	Аксессуары для стяжки 118
Системы для поверхностного отопления и охлаждения	
Minitec	Система с панелями Minitec для фиксации труб диаметром 9,9 мм 121
Nubos	Система с панелями Nubos для фиксации труб диаметром 14-17мм 124
Klett	Система Klett с самофиксацией труб диаметром 16 мм 125
Tacker	Система со степлером и траками 14-20 мм 126
	Система сухой конструкции с теплораспределительными пластинами для труб диаметром 17 и 20 мм 129
Siccus	Система сухой конструкции с теплоизоляционными панелями и теплораспределительными пластинами Siccus (14 мм) 130
Renovis	Система с гипсовыми панелями Renovis со встроенными трубами для потолочных и настенных систем 131

Содержание

Magna	Система промышленного напольного отопления и охлаждения для труб диаметром 20 и 25 мм	134
Meltaway	Система снеготаяния и обогрева наружных поверхностей	138
Fix 9,9	Система настенного и потолочного отопления и охлаждения для труб диаметром 9,9 мм	140
Коллекторы и аксессуары к ним		
Vario PLUS	Полимерные коллекторы	143
Vario S	Стальные коллекторы	147
Vario	Шкафы и аксессуары для коллекторов	153
Насосно-смесительные блоки и контроллеры управления температурой теплоносителя		
Выбор насосно-смесительного блока		155
Fluvia Move	Насосно-смесительные блоки с автоматическим управлением температурой теплоносителя	156
Fluvia T	Насосно-смесительные блоки с поддержанием постоянной температуры теплоносителя	160
Smatrix Move	Система автоматического управления температурой теплоносителя	162
Smatrix Move PRO	Управление температурой теплоносителя в нескольких зонах	165
Системы управления температурой в помещениях		
Выбор компонентов для систем автоматического управления		169
Smatrix Wave	Беспроводная система автоматического управления температурой в помещениях	170
Smatrix Base (PRO)	Проводная система автоматического управления температурой в помещениях	180
Base 230B	Проводная система управления 230B	195
Исполнительные механизмы для систем управления		198
Теплоизолированные трубы		
Трубы		199
Ecoflex Thermo	Теплоизолированные трубы для тепло- и холодоснабжения, горячего водоснабжения	202
Ecoflex Varia	Теплоизолированные трубы с уменьшенной толщиной изоляции для тепло- и холодоснабжения, горячего водоснабжения	204
Ecoflex Aqua	Теплоизолированные трубы для горячего водоснабжения	206
Ecoflex Quattro	Теплоизолированные трубы для теплоснабжения и горячего водоснабжения	208
Ecoflex Supra	Теплоизолированные трубы для холодного водоснабжения, холодоснабжения и напорной канализации	210
Ecoflex Supra Plus, Supra Standard	Теплоизолированные трубы с греющим кабелем для холодного водоснабжения, холодоснабжения и напорной канализации	211
Фитинги		
Wipex	Зажимные фитинги Wipex	217
RS	Система модульных фитингов RS	224
Q&E	Фитинги Q&E	227
Аксессуары для теплоизолированных труб		
Ecoflex	Аксессуары для теплоизолированных труб	231
Система вентиляции		
		239
Воздуховоды и фасонные части для вентиляции		242
Теплоизолированные воздуховоды и фасонные части для вентиляции		245

Содержание

Инструменты		249
	Труборезы, трубогибы и калибраторы	252
	Пресс-инструменты и аксессуары к ним	255
	Расширительные инструменты и аксессуары к ним	259
	Инструменты для напольного отопления	264
Системы внутренней канализации Uponor		265
НТП	Система малозумной внутренней канализации Uponor НТП	268
Decibel	Система шумопоглощающей внутренней канализации Uponor Decibel	282
Трапы для внутренних помещений		289
Drain	Трапы для внутренних помещений	290



Товар входит в ассортимент бонусной программы «Клуб профессиональных монтажников Uponor».

НОВИНКИ

Новое поколение пресс-фитингов S-Press PLUS для металлополимерных труб Uronor
Очередной этап развития проверенных временем пресс-фитингов
Прочность, надёжность, простота монтажа

Расширение линейки фитингов S-Press PPSU до 75 мм
Проверенное временем качество
Быстрый и простой монтаж привычным инструментом



- Прочность: повышенная стойкость к механическим нагрузкам, химическому составу транспортируемой воды и цементно-песчаной стяжки
- Безопасность: одобрены для применения в системах питьевого водоснабжения
- Простота: мгновенное распознавание диаметра, безошибочное позиционирование пресс-клещей, идентификация опрессовки, не требуется калибровка и снятие фаски
- Надёжность: материалы изготовления - коррозионноустойчивая латунь, нержавеющая сталь и прочный пластик PPSU; функция защиты от протечки
- Экономичность: снижение потерь давления до 60% благодаря оптимизированному внутреннему профилю
- Инновационность: быстрый доступ к базе знаний по QR-коду на фитингах

- Одобрены для применения в системах питьевого водоснабжения
- Быстрый и простой монтаж без калибровки и снятия фаски
- 100% совместимость с трубами и инструментами текущего ассортимента
- Альтернатива фитингам системы RS на больших диаметрах
- Функции: цветовая кодировка диаметров, защита от протечки

Новинки

Трапы для внутренних помещений
Uponor Drain – система, привлекающая
внимание



Система управления Smatrix Pulse
Максимальное удобство управления, комфорт
и экономичность

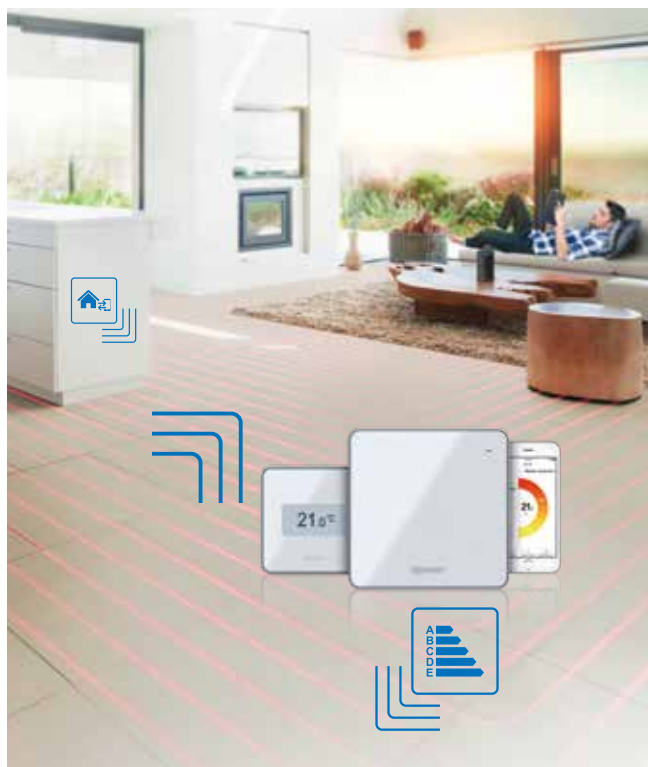

Высококачественный, стильный, простой в
установке и обслуживании – что еще можно
ожидать от трапа для систем канализации?

- **Uponor Drain** - это новая система канализационных трапов для внутренних помещений, обеспечивающая легкий монтаж, абсолютную надежность и максимальный комфорт.
- Система включает трапы с горизонтальным и вертикальным выпуском, кольца наращивания, гидрозатворы и специальные затворы, стильные решетки и дополнительные аксессуары для упрощения процесса монтажа.
- Специальные модели с небольшой монтажной высотой облегчают установку в проектах реконструкции, где требуется минимальное увеличение толщины конструкции пола.

Идеальная система в целом – идеальный результат!

Интеллектуальная система автоматического управления Smatrix Pulse позволяет максимально упростить управление температурой и энергоэффективностью, благодаря чему снижаются затраты на эксплуатацию системы и повышается комфорт пребывания для пользователя

- **Интеллектуальность:** постоянная оптимизация расхода тепловой энергии в системе отопления и охлаждения
- **Лёгкость подключения:** система Wave Pulse позволяет быстро и просто подключить компоненты системы по беспроводной связи
- **Удобство:** удалённое управление со смартфона или планшета, в том числе с помощью голосовых команд
- **Эффективность:** прогрессивная функция автобалансировки упрощает монтаж, настройку и эксплуатацию системы

Система гибких труб для водоснабжения и радиаторного отопления

поиск по артикулу

1000118.....	24	1009008.....	41	1022682.....	20	1033896.....	18	1047877.....	32	1085080.....	28
1001201.....	20	1009035.....	53	1023003.....	31	1034554.....	24	1047878.....	32	1085081.....	29
1001202.....	20	1009037.....	53	1023004.....	31	1034555.....	24	1047879.....	33	1085082.....	30
1001203.....	20	1009040.....	53	1023009.....	31	1038419.....	34	1047880.....	33	1085083.....	30
1001206.....	20	1009041.....	53	1023010.....	31	1038420.....	34	1047881.....	33	1085084.....	29
1001220.....	19	1009042.....	53	1023011.....	31	1038421.....	34	1047882.....	33	1085085.....	29
1001221.....	19	1009228.....	19	1023012.....	31	1038422.....	34	1047885.....	32	1085086.....	29
1001222.....	19	1009230.....	19	1023013.....	31	1038470.....	38	1047886.....	32	1085087.....	28
1001229.....	24	1009231.....	19	1023014.....	32	1042388.....	28	1047887.....	32	1086558.....	49
1001230.....	24	1012858.....	23	1023015.....	32	1042836.....	28	1047888.....	32	1086559.....	49
1001231.....	25	1012859.....	23	1023016.....	32	1042840.....	28	1047932.....	39	1087375.....	46
1001235.....	29	1012860.....	23	1023017.....	32	1042858.....	28	1047935.....	38	1087875.....	31
1001240.....	29	1012862.....	23	1023018.....	32	1042859.....	28	1047936.....	36	1087904.....	22
1001245.....	28	1012863.....	23	1023019.....	32	1042860.....	29	1047937.....	36	1087907.....	22
1001250.....	29	1012864.....	23	1023020.....	32	1042861.....	29	1047997.....	45	1088045.....	48
1001337.....	44	1012866.....	23	1023021.....	32	1042862.....	30	1047998.....	45	1088046.....	48
1001366.....	41	1012867.....	23	1023022.....	32	1042863.....	30	1047999.....	45	1088047.....	48
1001420.....	30	1012869.....	23	1023023.....	32	1042864.....	30	1048000.....	45	1088048.....	48
1001422.....	30	1012872.....	23	1023024.....	32	1042865.....	29	1048001.....	45	1088049.....	48
1001424.....	30	1013137.....	25	1023025.....	32	1042866.....	29	1048002.....	45	1088050.....	48
1001426.....	30	1013138.....	25	1023026.....	32	1042867.....	29	1048003.....	46	1088051.....	48
1001428.....	30	1013139.....	26	1023027.....	43	1042868.....	30	1048004.....	46	1088052.....	48
1008382.....	20	1013140.....	26	1023028.....	43	1042869.....	30	1048005.....	46	1088053.....	48
1008386.....	21	1013142.....	26	1023029.....	43	1042870.....	30	1048520.....	43	1088054.....	48
1008388.....	19	1013144.....	26	1023034.....	36	1042871.....	30	1048521.....	43	1088055.....	48
1008407.....	20	1013145.....	26	1023035.....	36	1042872.....	30	1048522.....	43	1088566.....	34
1008408.....	21	1013146.....	26	1023037.....	38	1042873.....	30	1048527.....	21	1088569.....	35
1008424.....	20	1013147.....	26	1023040.....	33	1042874.....	30	1057441.....	47	1088868.....	48
1008497.....	44	1013830.....	40	1023041.....	33	1042875.....	30	1057442.....	47	1088869.....	48
1008669.....	29	1013906.....	41	1023045.....	40	1042876.....	30	1057453.....	27	1088870.....	48
1008671.....	29	1014121.....	44	1023046.....	40	1042877.....	29	1057454.....	27	1088871.....	48
1008673.....	29	1014123.....	44	1023047.....	40	1042878.....	29	1057455.....	27	1088873.....	49
1008674.....	29	1017870.....	21	1023049.....	40	1042879.....	29	1057456.....	27	1088874.....	49
1008675.....	29	1018302.....	53	1023050.....	40	1042921.....	57	1057840.....	37	1088875.....	49
1008676.....	29	1018303.....	53	1023122.....	20	1042922.....	57	1057842.....	37	1088876.....	49
1008678.....	29	1018304.....	53	1023127.....	23	1042970.....	51	1057844.....	37	1088877.....	49
1008679.....	28	1018305.....	53	1023161.....	34	1042972.....	51	1057847.....	37	1088878.....	49
1008680.....	28	1018322.....	53	1023162.....	34	1042973.....	51	1058010.....	27	1088879.....	49
1008681.....	28	1018323.....	53	1023163.....	35	1042974.....	51	1058011.....	27	1088880.....	49
1008683.....	28	1018324.....	53	1023170.....	51	1042979.....	51	1058012.....	27	1088881.....	49
1008684.....	29	1018325.....	53	1023176.....	41	1042980.....	51	1058013.....	28	1088882.....	49
1008685.....	29	1018328.....	50	1023178.....	24	1042981.....	51	1058014.....	28	1088883.....	49
1008686.....	29	1018329.....	50	1023179.....	24	1042982.....	51	1058015.....	28	1091684.....	24
1008688.....	29	1018330.....	50	1023180.....	24	1042983.....	51	1059132.....	49	1092021.....	46
1008689.....	30	1018331.....	50	1023181.....	24	1042984.....	51	1059398.....	57	1094118.....	18
1008690.....	30	1018332.....	50	1023182.....	24	1042985.....	51	1059399.....	57		
1008691.....	30	1018333.....	50	1023183.....	24	1042986.....	51	1059400.....	57		
1008694.....	30	1018334.....	50	1029129.....	57	1042987.....	51	1059401.....	57		
1008695.....	30	1018335.....	50	1029130.....	57	1044993.....	28	1059402.....	56		
1008696.....	30	1018336.....	51	1029131.....	56	1045451.....	44	1059403.....	57		
1008697.....	30	1018338.....	51	1029132.....	56	1045464.....	28	1059404.....	57		
1008699.....	30	1018339.....	51	1029133.....	56	1045489.....	28	1059820.....	36		
1008700.....	30	1018340.....	51	1029134.....	57	1045490.....	28	1059821.....	36		
1008701.....	30	1018341.....	51	1029135.....	57	1045542.....	47	1059822.....	36		
1008702.....	30	1018342.....	51	1029136.....	57	1045543.....	47	1059823.....	36		
1008703.....	30	1018343.....	51	1029137.....	57	1046477.....	56	1060058.....	53		
1008704.....	30	1018345.....	51	1029138.....	54	1046478.....	56	1060059.....	53		
1008707.....	30	1018346.....	51	1029139.....	54	1046750.....	55	1060060.....	53		
1008708.....	30	1018347.....	51	1029140.....	55	1046751.....	55	1062044.....	19		
1008709.....	30	1018348.....	51	1029141.....	55	1047013.....	56	1062045.....	19		
1008710.....	30	1018350.....	52	1029142.....	55	1047014.....	56	1062046.....	19		
1008711.....	30	1018351.....	52	1029143.....	55	1047015.....	56	1062845.....	33		
1008712.....	30	1018352.....	52	1029144.....	54	1047016.....	56	1062846.....	33		
1008713.....	30	1018353.....	52	1029145.....	54	1047017.....	56	1062861.....	33		
1008714.....	43	1018355.....	52	1029146.....	55	1047018.....	56	1062887.....	19		
1008715.....	43	1018356.....	52	1033222.....	18	1047019.....	56	1062888.....	19		
1008730.....	31	1018357.....	52	1033305.....	18	1047020.....	56	1062889.....	19		
1008732.....	31	1018358.....	52	1033395.....	18	1047021.....	56	1063469.....	43		
1008734.....	33	1018359.....	52	1033417.....	21	1047022.....	56	1063472.....	25		
1008736.....	33	1018360.....	52	1033418.....	18	1047023.....	56	1063473.....	25		
1008845.....	38	1018361.....	52	1033420.....	21	1047024.....	56	1063474.....	25		
1008864.....	19	1018362.....	52	1033437.....	31	1047026.....	56	1063475.....	25		
1008866.....	31	1018363.....	52	1033438.....	31	1047191.....	31	1063810.....	31		
1008867.....	31	1018364.....	52	1033481.....	21	1047201.....	32	1063907.....	19		
1008874.....	19	1018368.....	52	1033482.....	18	1047828.....	22	1084671.....	28		
1008932.....	29	1018369.....	52	1033485.....	21	1047831.....	22	1084685.....	42		
1008939.....	19	1018371.....	52	1033502.....	21	1047834.....	22	1084686.....	42		
1008940.....	19	1018372.....	52	1033503.....	18	1047837.....	22	1084687.....	42		
1008941.....	19	1018373.....	52	1033506.....	21	1047838.....	22	1084688.....	42		
1008979.....	19	1018374.....	52	1033521.....	18	1047862.....	31	1085074.....	31		
1008980.....	19	1018375.....	52	1033536.....	18	1047863.....	31	1085075.....	31		
1008981.....	19	1018376.....	52	1033587.....	18	1047864.....	31	1085077.....	31		
1008982.....	19	1020039.....	47	1033864.....	20	1047866.....	31	1085078.....	31		
1008993.....	21	1022281.....	53	1033865.....	20	1047867.....	31	1085079.....	56		

Система многослойных труб для водоснабжения и радиаторного отопления

поиск по артикулу

1006641.....	97	1032881.....	76	1046911.....	80	1057376.....	73	1070560.....	82	1070686.....	92
1011364.....	94	1032882.....	76	1046912.....	81	1057377.....	73	1070561.....	82	1070687.....	92
1011370.....	94	1032883.....	77	1046913.....	81	1057379.....	74	1070562.....	82	1070688.....	92
1011372.....	94	1032884.....	77	1046914.....	81	1057381.....	74	1070563.....	82	1070689.....	92
1011373.....	95	1032885.....	77	1046916.....	83	1057382.....	74	1070566.....	83	1070690.....	92
1012858.....	66	1032886.....	77	1046917.....	83	1057840.....	90	1070567.....	83	1070691.....	92
1012859.....	66	1032887.....	77	1046918.....	83	1057842.....	90	1070568.....	83	1070692.....	92
1012860.....	66	1032888.....	77	1046919.....	83	1057844.....	90	1070569.....	83	1070693.....	95
1012862.....	66	1032889.....	78	1046920.....	83	1057847.....	90	1070570.....	83	1070694.....	95
1012863.....	66	1032890.....	78	1046921.....	82	1058086.....	102	1070571.....	83	1070695.....	95
1012864.....	66	1032891.....	78	1046922.....	84	1058088.....	102	1070572.....	83	1070696.....	95
1012866.....	66	1032892.....	78	1046923.....	84	1058090.....	97	1070573.....	83	1070697.....	95
1012867.....	66	1032893.....	78	1046924.....	83	1058092.....	97	1070574.....	83	1070707.....	84
1012869.....	66	1032894.....	78	1046925.....	83	1058093.....	97	1070575.....	83	1084685.....	93
1012872.....	66	1032895.....	78	1046926.....	83	1059011.....	72	1070576.....	83	1084686.....	93
1013137.....	67	1032896.....	78	1046927.....	83	1059013.....	73	1070577.....	83	1084687.....	94
1013138.....	67	1039929.....	75	1046928.....	82	1059132.....	98	1070578.....	83	1084688.....	94
1013139.....	67	1039930.....	75	1046929.....	84	1059397.....	106	1070579.....	83	1084909.....	62
1013140.....	67	1039931.....	75	1046930.....	82	1059398.....	107	1070580.....	83	1084910.....	62
1013142.....	68	1039932.....	75	1046931.....	82	1059399.....	107	1070581.....	83	1084911.....	62
1013144.....	68	1039933.....	76	1046932.....	82	1059400.....	107	1070582.....	83	1084912.....	62
1013145.....	68	1039934.....	76	1046933.....	82	1059401.....	107	1070583.....	83	1086558.....	98
1013146.....	68	1039935.....	76	1046934.....	82	1059402.....	106	1070592.....	83	1086559.....	99
1013147.....	68	1039936.....	76	1046935.....	82	1059403.....	107	1070593.....	83	1088045.....	96
1013446.....	65	1039937.....	76	1046937.....	79	1059404.....	107	1070594.....	83	1088046.....	96
1013449.....	65	1039938.....	76	1046939.....	79	1059572.....	62	1070595.....	84	1088047.....	96
1013451.....	65	1039939.....	76	1046940.....	106	1059573.....	62	1070596.....	84	1088048.....	96
1013453.....	65	1039940.....	76	1046941.....	106	1059574.....	62	1070597.....	84	1088049.....	96
1013455.....	65	1039941.....	77	1048539.....	69	1059575.....	62	1070598.....	84	1088050.....	96
1013457.....	65	1039942.....	77	1048540.....	69	1059578.....	62	1070599.....	84	1088051.....	96
1013830.....	93	1039943.....	77	1048541.....	69	1063472.....	68	1070600.....	84	1088052.....	96
1013894.....	102	1039944.....	77	1048542.....	70	1063473.....	68	1070601.....	84	1088053.....	96
1013906.....	93	1039945.....	77	1048543.....	70	1063474.....	68	1070602.....	79	1088054.....	96
1013907.....	102	1039946.....	77	1048544.....	70	1063475.....	68	1070603.....	79	1088055.....	96
1013914.....	102	1039947.....	77	1048545.....	70	1063553.....	63	1070604.....	79	1088400.....	64
1013932.....	103	1039948.....	77	1048546.....	70	1063555.....	63	1070605.....	79	1088401.....	64
1014060.....	95	1039949.....	77	1048547.....	70	1070502.....	78	1070606.....	79	1088566.....	86
1014107.....	100	1039950.....	77	1048548.....	70	1070503.....	78	1070607.....	79	1088569.....	86
1014109.....	100	1039951.....	77	1048549.....	70	1070504.....	78	1070609.....	79	1088868.....	96
1014111.....	100	1039952.....	77	1048550.....	71	1070505.....	78	1070610.....	79	1088869.....	96
1014117.....	101	1039953.....	77	1048551.....	71	1070506.....	78	1070612.....	81	1088870.....	96
1014120.....	101	1039954.....	77	1048552.....	71	1070507.....	78	1070613.....	81	1088871.....	96
1014121.....	101	1039955.....	77	1048553.....	71	1070508.....	78	1070614.....	81	1088873.....	97
1014123.....	101	1039956.....	77	1048554.....	71	1070509.....	78	1070615.....	84	1088874.....	97
1014137.....	100	1039957.....	77	1048555.....	71	1070510.....	78	1070617.....	84	1088875.....	97
1014138.....	100	1039958.....	77	1048556.....	71	1070515.....	78	1070618.....	84	1088876.....	97
1014139.....	100	1039959.....	77	1048557.....	71	1070516.....	78	1070621.....	84	1088877.....	97
1014143.....	97	1039960.....	77	1048558.....	69	1070517.....	78	1070622.....	84	1088878.....	97
1014145.....	98	1039961.....	77	1048559.....	69	1070518.....	78	1070623.....	84	1088879.....	97
1014147.....	98	1039962.....	78	1048560.....	69	1070519.....	78	1070624.....	84	1088880.....	97
1015425.....	92	1039963.....	78	1048561.....	70	1070520.....	78	1070629.....	87	1088881.....	97
1015559.....	103	1039964.....	78	1048562.....	70	1070521.....	78	1070630.....	87	1088882.....	97
1020247.....	100	1039965.....	78	1048563.....	70	1070522.....	78	1070631.....	87	1088883.....	97
1020248.....	101	1039966.....	78	1048564.....	74	1070523.....	80	1070632.....	87	1089029.....	85
1023127.....	66	1039967.....	78	1048566.....	71	1070524.....	80	1070633.....	87	1089030.....	85
1023161.....	86	1039968.....	78	1048567.....	71	1070525.....	80	1070634.....	87	1089031.....	85
1023162.....	85	1039969.....	78	1048568.....	71	1070526.....	80	1070635.....	87	1094219.....	95
1023163.....	85	1042921.....	107	1048569.....	71	1070527.....	79	1070636.....	87	1095818.....	106
1029125.....	106	1042922.....	107	1048570.....	71	1070528.....	79	1070637.....	87	1095819.....	106
1029126.....	106	1045451.....	101	1048573.....	72	1070529.....	79	1070639.....	87	1095820.....	106
1029127.....	106	1046386.....	75	1048581.....	71	1070530.....	79	1070640.....	87		
1029128.....	106	1046387.....	75	1048582.....	71	1070532.....	80	1070641.....	87		
1029129.....	107	1046388.....	76	1048583.....	71	1070533.....	80	1070643.....	88		
1029130.....	107	1046389.....	76	1048584.....	71	1070534.....	80	1070644.....	87		
1029131.....	106	1046390.....	77	1048585.....	71	1070535.....	80	1070645.....	87		
1029132.....	106	1046391.....	77	1048587.....	73	1070536.....	80	1070648.....	88		
1029133.....	106	1046400.....	78	1048588.....	73	1070537.....	80	1070649.....	88		
1029134.....	107	1046401.....	76	1048589.....	73	1070539.....	80	1070650.....	91		
1029135.....	107	1046402.....	76	1048590.....	72	1070540.....	80	1070652.....	88		
1029136.....	107	1046406.....	77	1048591.....	72	1070541.....	80	1070653.....	88		
1029137.....	107	1046477.....	106	1048592.....	72	1070542.....	80	1070654.....	88		
1029138.....	104	1046478.....	106	1048593.....	72	1070543.....	80	1070655.....	89		
1029139.....	104	1046750.....	105	1048594.....	72	1070544.....	80	1070656.....	89		
1029140.....	105	1046751.....	105	1048596.....	74	1070545.....	81	1070661.....	89		
1029141.....	105	1046901.....	78	1048597.....	74	1070546.....	81	1070662.....	89		
1029142.....	105	1046902.....	78	1048598.....	74	1070547.....	81	1070663.....	89		
1029143.....	105	1046903.....	79	1048599.....	72	1070548.....	81	1070664.....	89		
1029144.....	104	1046904.....	79	1048600.....	72	1070549.....	81	1070678.....	91		
1029145.....	104	1046905.....	78	1048601.....	72	1070550.....	81	1070679.....	91		
1029146.....	105	1046906.....	78	1048602.....	72	1070552.....	82	1070681.....	91		
1032877.....	75	1046907.....	79	1048603.....	73	1070553.....	82	1070682.....	91		
1032878.....	75	1046908.....	80	1048604.....	73	1070554.....	82	1070683.....	91		
1032879.....	76	1046909.....	80	1048605.....	73	1070555.....	82	1070684.....	91		
1032880.....	76	1046910.....	81	1057375.....	73	1070556.....	82	1070685.....	92		

Поверхностное отопление и охлаждение Upronor

поиск по артикулу

1000012.....	118	1009222.....	119	1045815.....	136	1063322.....	125	1086559.....	151	1088864.....	148
1000015.....	118	1009222.....	134	1045816.....	136	1063381.....	113	1086575.....	114	1088865.....	148
1000016.....	118	1009226.....	113	1046996.....	154	1063381.....	122	1086576.....	114	1088866.....	148
1000017.....	118	1009227.....	113	1046997.....	154	1063381.....	132	1086577.....	114	1088867.....	148
1000018.....	128	1009228.....	113	1046998.....	154	1063381.....	141	1086578.....	114	1088868.....	148
1000079.....	119	1009230.....	113	1046999.....	154	1063781.....	132	1086972.....	192	1088869.....	148
1000080.....	119	1009231.....	113	1047459.....	197	1063781.....	140	1086973.....	191	1088870.....	148
1000084.....	120	1012864.....	137	1047614.....	114	1063907.....	113	1086975.....	191	1088871.....	148
1000085.....	120	1012869.....	137	1047622.....	114	1063926.....	131	1086976.....	190	1089086.....	196
1000118.....	151	1020518.....	133	1047623.....	114	1065283.....	152	1086977.....	190	1089087.....	196
1000171.....	160	1020518.....	142	1055526.....	139	1065284.....	152	1086986.....	194	1089088.....	196
1001229.....	137	1020524.....	133	1057313.....	139	1065286.....	152	1087155.....	166	1089646.....	117
1001229.....	151	1020524.....	141	1057316.....	139	1065290.....	152	1087156.....	167	1089647.....	117
1001230.....	137	1030134.....	137	1057453.....	116	1065291.....	152	1087158.....	167	1089648.....	117
1001230.....	151	1030135.....	136	1057454.....	116	1070547.....	117	1087159.....	167	1090154.....	178
1001337.....	151	1030580.....	144	1057455.....	116	1071651.....	188	1087160.....	168	1090155.....	178
1005049.....	118	1030581.....	144	1058089.....	152	1071661.....	164	1087161.....	186	1090163.....	177
1005100.....	150	1030582.....	144	1058090.....	152	1071670.....	193	1087162.....	185	1090165.....	163
1005261.....	121	1030583.....	144	1058340.....	135	1071671.....	164	1087163.....	184	1090166.....	174
1005263.....	123	1030584.....	144	1058341.....	136	1071677.....	194	1087164.....	187	1090168.....	176
1005263.....	133	1030585.....	144	1058422.....	196	1071684.....	193	1087165.....	168	1090229.....	119
1005263.....	142	1032702.....	145	1058423.....	196	1071686.....	187	1087213.....	179	1090262.....	198
1005264.....	122	1032703.....	143	1058424.....	197	1071693.....	163	1087302.....	114	1090263.....	198
1005264.....	132	1032704.....	143	1058425.....	197	1078304.....	160	1087302.....	125	1090917.....	126
1005264.....	141	1032705.....	143	1058428.....	116	1078306.....	157	1087303.....	114	1090918.....	126
1005265.....	122	1033631.....	138	1058659.....	116	1078307.....	157	1087303.....	125	1090921.....	127
1005265.....	133	1033632.....	138	1058661.....	116	1078308.....	158	1087526.....	114	1090924.....	127
1005265.....	142	1033633.....	138	1059132.....	150	1078309.....	158	1087526.....	138	1090925.....	127
1005266.....	151	1033634.....	138	1059838.....	161	1083575.....	198	1087607.....	149	1090933.....	139
1005267.....	123	1033635.....	138	1060553.....	154	1084143.....	159	1087608.....	149	1090934.....	139
1005269.....	123	1033639.....	138	1060554.....	154	1084560.....	159	1087609.....	149	1090935.....	139
1005274.....	121	1033640.....	138	1060555.....	154	1084560.....	164	1087763.....	198	1090936.....	139
1005274.....	132	1033645.....	138	1061171.....	131	1085592.....	129	1087778.....	198	1090937.....	139
1005274.....	140	1033659.....	139	1061172.....	131	1085980.....	123	1087812.....	192	1093017.....	181
1005290.....	134	1033660.....	139	1061173.....	131	1085981.....	123	1087813.....	189	1093023.....	172
1005290.....	138	1033661.....	139	1061802.....	159	1086527.....	118	1087814.....	189	1093031.....	173
1005291.....	134	1033672.....	139	1062044.....	113	1086528.....	127	1087818.....	179	1093031.....	182
1005372.....	119	1033678.....	139	1062045.....	113	1086529.....	127	1087819.....	175	1093133.....	174
1005372.....	134	1034514.....	143	1062046.....	113	1086530.....	128	1087820.....	175	1093134.....	183
1005485.....	130	1034535.....	113	1062883.....	113	1086531.....	119	1087821.....	194	1093135.....	183
1005486.....	130	1038166.....	145	1062884.....	113	1086533.....	128	1087822.....	194	1093286.....	171
1005675.....	159	1039933.....	117	1062885.....	113	1086537.....	149	1088045.....	148	1093289.....	171
1007234.....	125	1042420.....	144	1062887.....	113	1086538.....	148	1088046.....	148	1093473.....	153
1008669.....	116	1042471.....	144	1062888.....	113	1086539.....	148	1088047.....	148	1093474.....	153
1008671.....	116	1044181.....	119	1062889.....	113	1086540.....	148	1088048.....	148	1093475.....	153
1008932.....	116	1044181.....	134	1063207.....	144	1086541.....	148	1088049.....	148	1093476.....	153
1008985.....	114	1044710.....	143	1063288.....	113	1086542.....	148	1088050.....	148	1093477.....	153
1009132.....	129	1044711.....	143	1063288.....	122	1086543.....	148	1088051.....	148	1093478.....	153
1009209.....	144	1044712.....	143	1063288.....	132	1086544.....	148	1088052.....	148	1093554.....	154
1009214.....	145	1044713.....	143	1063288.....	141	1086545.....	148	1088053.....	148	1094446.....	124
1009215.....	145	1045481.....	154	1063289.....	113	1086546.....	148	1088054.....	148	1094447.....	124
1009216.....	137	1045485.....	154	1063289.....	122	1086547.....	148	1088055.....	148	1094448.....	124
1009216.....	145	1045813.....	135	1063289.....	132	1086548.....	148	1088056.....	149	1096009.....	115
1009217.....	145	1045814.....	135	1063289.....	141	1086558.....	150	1088331.....	195		

Теплоизолированные трубы Уроног

поиск по артикулу

1018109.....	202	1095722.....	210	1018335.....	217	1018324.....	222	1085084.....	228	1047867.....	230
1018110.....	202	1095723.....	210	1078368.....	218	1090940.....	222	1001240.....	228	1018316.....	231
1018111.....	202	1095724.....	210	1091505.....	218	1009041.....	222	1008678.....	228	1018246.....	231
1018112.....	202	1095725.....	210	1018336.....	218	1009042.....	222	1042879.....	228	1018315.....	231
1018113.....	202	1095726.....	210	1018338.....	218	1018325.....	222	1042867.....	228	1018313.....	231
1018114.....	202	1095727.....	210	1018339.....	218	1060058.....	223	1042878.....	228	1018314.....	231
1018115.....	202	1095728.....	210	1018340.....	218	1060059.....	223	1042877.....	228	1018312.....	231
1018116.....	202	1095729.....	210	1018341.....	218	1060060.....	223	1085086.....	228	1018310.....	231
1083868.....	202	1095809.....	210	1018342.....	218	1047013.....	223	1085085.....	228	1018311.....	231
1045877.....	203	1095730.....	212	1018343.....	218	1047014.....	223	1008686.....	228	1067757.....	231
1045878.....	203	1095731.....	212	1023170.....	218	1047015.....	223	1001250.....	228	1083869.....	231
1045879.....	203	1095732.....	212	1042972.....	219	1047016.....	223	1008688.....	228	1034305.....	231
1061041.....	203	1095733.....	212	1042973.....	219	1047017.....	223	1042861.....	228	1034306.....	231
1061042.....	203	1095734.....	212	1042980.....	219	1047018.....	223	1042860.....	228	1018245.....	231
1061043.....	203	1095735.....	212	1042984.....	219	1047019.....	223	1085081.....	228	1018309.....	231
1018134.....	203	1095736.....	212	1042981.....	219	1047020.....	223	1008711.....	229	1018308.....	231
1018135.....	203	1095737.....	212	1042985.....	219	1047021.....	224	1008703.....	229	1018307.....	231
1018136.....	203	1095738.....	212	1042986.....	219	1047022.....	224	1008691.....	229	1088979.....	231
1018137.....	203	1095739.....	212	1042987.....	219	1047023.....	224	1001420.....	229	1086838.....	232
1018138.....	203	1095740.....	212	1078365.....	219	1047024.....	224	1001422.....	229	1018306.....	232
1088276.....	203	1095742.....	212	1042970.....	219	1047026.....	224	1001424.....	229	1094252.....	232
1045881.....	203	1095743.....	212	1042974.....	219	1085079.....	224	1008712.....	229	1034308.....	232
1045882.....	203	1095744.....	212	1042979.....	219	1029144.....	224	1008704.....	229	1060986.....	232
1045883.....	203	1095745.....	212	1042983.....	219	1029145.....	224	1001426.....	229	1060982.....	232
1093894.....	203	1095746.....	212	1042982.....	219	1029142.....	224	1001428.....	229	1060985.....	232
1093895.....	203	1095747.....	212	1018345.....	220	1029143.....	224	1008713.....	229	1060984.....	233
1018232.....	205	1048697.....	212	1018346.....	220	1029138.....	225	1008707.....	229	1090230.....	233
1018233.....	205	1048699.....	212	1018347.....	220	1029139.....	225	1008694.....	229	1090231.....	233
1018234.....	205	1048700.....	212	1018348.....	220	1029140.....	225	1008708.....	229	1084574.....	233
1018235.....	205	1048702.....	212	1078367.....	220	1029141.....	225	1008695.....	229	1083872.....	233
1018236.....	205	1048703.....	213	1018350.....	220	1029146.....	225	1008709.....	229	1007355.....	233
1018237.....	205	1044127.....	213	1018351.....	220	1029134.....	225	1008696.....	229	1018326.....	234
1062886.....	205	1042310.....	213	1018352.....	220	1029135.....	225	1042876.....	229	1018327.....	234
1018238.....	205	1042311.....	213	1018353.....	220	1029136.....	225	1042864.....	229	1084576.....	234
1018239.....	205	1092257.....	214	1078366.....	220	1029137.....	225	1042863.....	229	1084577.....	234
1018240.....	205	1092258.....	214	1018355.....	221	1029131.....	226	1042862.....	229	1084578.....	234
1018241.....	205	1092259.....	214	1018356.....	221	1029132.....	226	1042875.....	229	1084575.....	234
1018117.....	206	1061641.....	214	1018357.....	221	1029133.....	226	1042871.....	229	1034312.....	234
1018118.....	206	1061642.....	214	1018358.....	221	1029129.....	226	1042873.....	229	1085108.....	235
1018119.....	206	1095751.....	214	1018368.....	221	1029130.....	226	1042870.....	229	1085104.....	235
1018120.....	206	1095752.....	214	1018369.....	221	1046477.....	226	1042869.....	229	1085105.....	235
1018121.....	206	1095753.....	214	1018371.....	221	1046478.....	226	1042872.....	229	1088822.....	235
1018122.....	206	1095754.....	214	1018372.....	221	1046750.....	226	1042868.....	229	1007360.....	235
1018123.....	206	1095755.....	214	1018373.....	221	1046751.....	226	1042874.....	229	1007361.....	235
1036036.....	206	1095756.....	214	1018374.....	221	1042921.....	226	1085083.....	229	1007362.....	235
1084885.....	207	1095759.....	215	1018375.....	221	1042922.....	226	1085082.....	229	1007365.....	236
1084886.....	207	1095760.....	215	1018376.....	221	1057455.....	227	1033437.....	229	1007366.....	236
1018140.....	207	1095761.....	215	1078369.....	221	1057456.....	227	1033438.....	229	1007367.....	236
1018141.....	207	1095762.....	215	1018359.....	221	1042840.....	227	1047862.....	229	1007370.....	236
1044015.....	207	1095763.....	215	1018360.....	221	1044993.....	227	1047863.....	229	1007371.....	236
1034188.....	207	1095764.....	215	1018361.....	221	1045464.....	227	1047191.....	229	1007372.....	236
1044016.....	207	1095765.....	215	1018362.....	221	1045489.....	227	1085077.....	229	1007373.....	236
1084887.....	209	1035953.....	215	1018363.....	221	1045490.....	227	1047864.....	229	1018267.....	236
1018147.....	209	1036606.....	216	1018364.....	221	1085087.....	227	1085075.....	229	1018269.....	236
1084888.....	209	1044133.....	216	1018365.....	221	1008681.....	228	1085074.....	229	1018268.....	236
1018148.....	209	1060986.....	216	1078370.....	222	1001245.....	228	1063810.....	230	1083871.....	236
1084889.....	209	1060982.....	216	1018302.....	222	1008683.....	228	1008730.....	230	1034202.....	237
1018149.....	209	1044134.....	216	1018303.....	222	1042859.....	228	1022290.....	230	1034203.....	237
1044018.....	209	1018328.....	217	1018304.....	222	1042858.....	228	1008732.....	230	1034204.....	237
1084891.....	209	1018329.....	217	1018305.....	222	1085080.....	228	1008866.....	230	1030269.....	237
1084890.....	209	1018330.....	217	1018322.....	222	1008671.....	228	1008867.....	230	1030270.....	237
1044019.....	209	1018331.....	217	1009035.....	222	1001235.....	228	1023012.....	230	1034302.....	237
1086836.....	209	1018332.....	217	1018323.....	222	1008673.....	228	1023013.....	230	1034303.....	237
1086837.....	209	1018333.....	217	1009037.....	222	1042866.....	228	1085078.....	230	1036012.....	237
1095572.....	209	1018334.....	217	1022281.....	222	1042865.....	228	1047866.....	230	1036014.....	237

Система вентиляции Уроног

поиск по артикулу

1061401.....	244	1068048.....	243	1068060.....	243	1068072.....	244	1068084.....	246	1068096.....	247
1061402.....	244	1068049.....	243	1068061.....	243	1068073.....	246	1068085.....	246	1068097.....	247
1061403.....	244	1068050.....	243	1068062.....	243	1068074.....	246	1068086.....	246	1078287.....	247
1061404.....	244	1068051.....	243	1068063.....	243	1068075.....	246	1068087.....	246	1078288.....	247
1068037.....	242	1068052.....	242	1068064.....	243	1068076.....	246	1068088.....	246	1078289.....	247
1068038.....	242	1068053.....	242	1068065.....	243	1068077.....	246	1068089.....	246	1078290.....	247
1068039.....	242	1068054.....	242	1068066.....	243	1068078.....	246	1068090.....	246	1087860.....	247
1068040.....	242	1068055.....	242	1068067.....	243	1068079.....	246	1068091.....	246	1087861.....	247
1068041.....	245	1068056.....	243	1068068.....	243	1068080.....	246	1068092.....	247	1087862.....	247
1068042.....	245	1068057.....	243	1068069.....	243	1068081.....	246	1068093.....	247	1087863.....	247
1068043.....	245	1068058.....	243	1068070.....	244	1068082.....	246	1068094.....	247		
1068044.....	245	1068059.....	243	1068071.....	244	1068083.....	246	1068095.....	247		

Инструменты Уропор

поиск по артикулу

1000012.....	264	1007086.....	256	1014320.....	252	1046541.....	257	1057184.....	260	1085098.....	262
1000142.....	264	1007087.....	256	1014334.....	252	1046542.....	257	1057185.....	260	1085099.....	262
1002295.....	264	1007088.....	256	1014339.....	253	1046543.....	257	1060167.....	253	1085100.....	262
1004006.....	259	1007090.....	258	1014344.....	253	1046544.....	257	1060702.....	260	1085101.....	263
1004059.....	259	1007091.....	258	1015739.....	253	1046545.....	257	1061185.....	261	1088066.....	264
1004064.....	259	1007093.....	258	1015749.....	252	1048606.....	254	1063908.....	261	1089673.....	252
1005017.....	263	1007094.....	258	1015756.....	252	1048607.....	254	1063909.....	261	1089675.....	252
1006243.....	264	1007095.....	258	1015762.....	252	1057166.....	260	1071925.....	253	1089676.....	252
1006250.....	259	1008334.....	263	1015768.....	257	1057167.....	260	1083586.....	257	1089677.....	252
1006290.....	264	1010512.....	254	1015776.....	255	1057172.....	260	1083605.....	258	1089774.....	255
1006638.....	253	1013729.....	253	1015777.....	255	1057173.....	260	1083608.....	256	1089777.....	252
1006639.....	253	1013734.....	253	1015780.....	255	1057174.....	260	1083610.....	256	1089778.....	252
1006640.....	253	1013737.....	253	1015792.....	257	1057175.....	260	1083610.....	258	1089779.....	252
1006830.....	252	1013739.....	253	1015808.....	253	1057176.....	260	1083612.....	255	1089780.....	252
1007082.....	256	1013773.....	254	1035807.....	254	1057177.....	260	1085095.....	262		
1007083.....	256	1013792.....	253	1046407.....	263	1057182.....	262	1085096.....	262		
1007084.....	256	1013794.....	253	1046408.....	263	1057183.....	262	1085097.....	262		

Системы внутренней канализации Уропор

поиск по артикулу

1000193.....	283	1003581.....	275	1051157.....	270	1051236.....	274	1053636.....	273	1067838.....	288
1000194.....	283	1050061.....	272	1051158.....	270	1051238.....	274	1053637.....	270	1071968.....	273
1000195.....	283	1050065.....	272	1051161.....	270	1051239.....	274	1053672.....	280	1071973.....	270
1000196.....	283	1050066.....	275	1051163.....	270	1051240.....	274	1053673.....	280	1087214.....	283
1000197.....	283	1050068.....	275	1051164.....	270	1051241.....	274	1053702.....	269	1087215.....	283
1000198.....	283	1050069.....	275	1051169.....	272	1051242.....	274	1053703.....	269	1087216.....	284
1000199.....	284	1050072.....	276	1051171.....	272	1051243.....	274	1053704.....	269	1087217.....	285
1000200.....	285	1050075.....	277	1051174.....	272	1051244.....	276	1053705.....	269	1087218.....	285
1000201.....	285	1050078.....	270	1051176.....	272	1051248.....	277	1053706.....	269	1087219.....	285
1000202.....	285	1050081.....	279	1051177.....	272	1051250.....	277	1053708.....	270	1087220.....	286
1000203.....	284	1050083.....	279	1051181.....	273	1051251.....	277	1053712.....	270	1087221.....	286
1000204.....	285	1050086.....	271	1051183.....	273	1051252.....	276	1053714.....	270	1087222.....	283
1000205.....	285	1050089.....	271	1051186.....	273	1051253.....	276	1053715.....	270	1087223.....	283
1000206.....	285	1050091.....	271	1051188.....	273	1051254.....	276	1053716.....	270	1087224.....	283
1000207.....	284	1050093.....	272	1051189.....	273	1051255.....	276	1053717.....	272	1087225.....	287
1000208.....	285	1050094.....	273	1051190.....	273	1051257.....	277	1053718.....	272	1088143.....	288
1000209.....	285	1050098.....	274	1051191.....	273	1051258.....	277	1053719.....	272	1088144.....	288
1000210.....	285	1050099.....	274	1051192.....	271	1051259.....	277	1053720.....	273	1088228.....	283
1000211.....	285	1050590.....	276	1051194.....	271	1051260.....	277	1053721.....	273	1088229.....	283
1000212.....	286	1051087.....	269	1051195.....	271	1051266.....	278	1053722.....	273	1088230.....	283
1000213.....	286	1051088.....	269	1051196.....	271	1051268.....	278	1053723.....	271	1089592.....	285
1000214.....	286	1051089.....	269	1051197.....	271	1051269.....	278	1053724.....	271	1089593.....	284
1000215.....	286	1051090.....	269	1051198.....	271	1051277.....	281	1053725.....	271	1089594.....	284
1000216.....	286	1051091.....	269	1051199.....	271	1051279.....	281	1053726.....	272	1089595.....	284
1000217.....	286	1051092.....	269	1051200.....	271	1051281.....	281	1053727.....	272	1089596.....	284
1000218.....	286	1051093.....	269	1051202.....	271	1051282.....	281	1053728.....	275	1089597.....	285
1000219.....	286	1051095.....	269	1051203.....	272	1051283.....	280	1053729.....	275	1089598.....	285
1000220.....	286	1051096.....	269	1051205.....	272	1051284.....	280	1053730.....	275	1089599.....	285
1000221.....	286	1051097.....	269	1051206.....	275	1051287.....	280	1053731.....	275	1089600.....	284
1000222.....	286	1051098.....	269	1051211.....	275	1051288.....	280	1053736.....	277	1089601.....	286
1000223.....	286	1051100.....	269	1051212.....	275	1051350.....	281	1053737.....	276	1092187.....	287
1000224.....	286	1051101.....	269	1051213.....	275	1051353.....	277	1053738.....	276	1092380.....	283
1000225.....	287	1051102.....	269	1051214.....	275	1051354.....	277	1053739.....	281	1092381.....	283
1000226.....	283	1051104.....	269	1051219.....	275	1051355.....	277	1053740.....	280	1092431.....	283
1000227.....	283	1051105.....	269	1051220.....	275	1051359.....	277	1053742.....	280	1096448.....	283
1000228.....	283	1051107.....	269	1051221.....	275	1051360.....	277	1053743.....	280	1104793.....	287
1000229.....	283	1051119.....	269	1051222.....	275	1051361.....	277	1054783.....	269	1104794.....	287
1000230.....	283	1051128.....	269	1051224.....	275	1051362.....	279	1056777.....	269	1105764.....	284
1000231.....	283	1051131.....	269	1051225.....	275	1051363.....	278	1056779.....	269	1105765.....	284
1000232.....	283	1051140.....	270	1051226.....	275	1051364.....	278	1057720.....	272	1105766.....	284
1000233.....	283	1051141.....	270	1051227.....	274	1051368.....	278	1057721.....	272	1105767.....	284
1000234.....	283	1051145.....	270	1051229.....	274	1051369.....	278	1057724.....	280	1105768.....	284
1000235.....	287	1051147.....	270	1051230.....	274	1051370.....	278	1057725.....	280	1105769.....	284
1000236.....	287	1051148.....	270	1051231.....	274	1051371.....	278	1057726.....	280	1105770.....	285
1000237.....	288	1051149.....	281	1051232.....	274	1051373.....	279	1057727.....	281	1105771.....	285
1003501.....	280	1051154.....	270	1051233.....	274	1051373.....	279	1057728.....	281	1105772.....	287
1003502.....	280	1051156.....	270	1051235.....	274	1051427.....	276	1067825.....	269	1105793.....	287

Трапы для внутренних помещений Уропор

поиск по артикулу

1093057.....	292	1093063.....	293	1093071.....	294	1093095.....	296	1093102.....	297	1094254.....	293
1093058.....	292	1093064.....	293	1093072.....	294	1093096.....	296	1093103.....	297	1094257.....	295
1093059.....	292	1093066.....	293	1093089.....	295	1093098.....	296	1093104.....	297	1094258.....	295
1093060.....	292	1093068.....	294	1093090.....	295	1093099.....	296	1093105.....	298		
1093061.....	293	1093069.....	294	1093091.....	295	1093100.....	297	1093106.....	298		
1093062.....	293	1093070.....	294	1093094.....	296	1093101.....	297	1094253.....	292		

Система гибких труб для водоснабжения и радиаторного отопления

- Трубы РЕ-Ха из высококачественного поперечно-сшитого полиэтилена
- Высокая гибкость для быстрого и простого монтажа
- Применяются для систем отопления, охлаждения и водоснабжения
- №1 в Европе по производству труб из сшитого полиэтилена

Система гибких труб для водоснабжения и радиаторного отопления

Содержание

Трубы Comfort Pipe Plus и Radi Pipe для отопления, охлаждения, водоснабжения	18
Трубы Aqua Pipe для холодного и горячего водоснабжения	20
Трубы Combi Pipe для отопления, охлаждения, холодного и горячего водоснабжения	22
Защитные кожухи Теск для труб.....	23
Крепления и аксессуары Flex для труб.....	24
Фитинги, водорозетки, коллекторы и аксессуары Q&E.....	27
Зажимные адаптеры Flex-X	47
Коллекторы Vario S, Uni-X.....	48
Зажимные фитинги Wipex.....	50
Система модульных фитингов Uropog RS.....	54

Трубы Comfort Pipe Plus и Radi Pipe для отопления, охлаждения и водоснабжения



Произведённые из высококачественного сшитого полиэтилена PE-Xa, трубы Uronog Comfort Pipe Plus и Radi Pipe специально разработаны для систем отопления, охлаждения и

водоснабжения, включая магистрали, стояки и подводки к отопительным приборам. Для предотвращения проникновения кислорода в систему трубы Comfort Pipe Plus и Radi Pipe имеют антидиффузионный барьер EVOH (сополимер этилена и винилового спирта).

Достоинства

- Сертифицированное качество
- Память формы
- Лёгкость и высокая гибкость
- Долговечность
- Защита от проникновения кислорода



Характеристики

- Трубы изготавливаются из сшитого полиэтилена PE-Xa в соответствии с EN ISO 15875 и ГОСТ 32415-2013, серия S3,2 или S5,0. Имеют антидиффузионный слой от проникновения кислорода EVOH (сополимер этилена и винилового спирта) для предотвращения коррозии элементов системы и соответствуют требованиям DIN 4726 по кислородопроницаемости.
- Полностью совместимы с фитингами Uronog Q&E и зажимными адаптерами

Область применения

- Для систем напольного и радиаторного отопления, охлаждения, водоснабжения. Срок службы 50 лет при температурных режимах, указанных в ГОСТ 32415-2013, таблица 5, классы 1, 2, 4, 5 и XB.
- Максимальная рабочая температура: 90°C (по ГОСТ 32415-2013). Аварийная температура: 100°C (по ГОСТ 32415-2013). Рабочее давление: 10 или 6 бар

Uronog Radi Pipe труба белая PN10

- Рабочее давление 10 бар
- Поставляется в бухтах
- Серия S 3,2

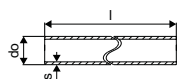

Артикул	Типоразмер	L м	do мм	s мм	P бар	цвет	Упаковка
1033896	16x2,2	100м	100	16	2,2	10 белый	100 м
1033222	20x2,8	100м	100	20	2,8	10 белый	100 м
1033305	25x3,5	50м	50	25	3,5	10 белый	50 м
1094118	32x4,4	50м	50	32	4,4	10 белый	50 м
1033395	32x4,4	100м	100	32	4,4	10 белый	100 м

Uronog Radi Pipe труба белая PN10

- Рабочее давление 10 бар
- Поставляется в отрезках
- Серия S 3,2

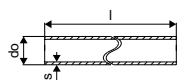

Артикул	Типоразмер	L м	do мм	s мм	P бар	цвет	Упаковка
1033418	40x5,5	6м	6	40	5,5	10 белый	6 м
1033482	50x6,9	6м	6	50	6,9	10 белый	6 м
1033503	63x8,6	6м	6	63	8,7	10 белый	6 м
1033521	75x10,3	6м	6	75	10,3	10 белый	6 м
1033536	90x12,3	6м	6	90	12,3	10 белый	6 м
1033587	110x15,1	6м	6	110	15,1	10 белый	6 м

Трубы Comfort Pipe Plus и Radi Pipe для отопления, охлаждения и водоснабжения

Uponor Comfort Pipe PLUS труба

- Рабочее давление 6 бар
- Поставляется в бухтах
- Серия S 5,0

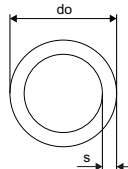

Артикул	Типоразмер	L м	do мм	s мм	P бар	V л/м	цвет	Упаковка
1062044	16x2,0 120м	120	16	2	6	0,113	белый	120 м
1062045	16x2,0 240м	240	16	2	6	0,113	белый	240 м
1062046	16x2,0 640м	640	16	2	6	0,113	белый	640 м
1009228	20x2,0 120м	120	20	2	6	0,2	белый	120 м
1009230	20x2,0 240м	240	20	2	6	0,2	белый	240 м
1009231	20x2,0 480м	480	20	2	6	0,2	белый	480 м
1062887	25x2,3 60м	60	25	2,3	6		белый	60 м
1062888	25x2,3 220м	220	25	2,3	6		белый	220 м
1062889	25x2,3 300м	300	25	2,3	6		белый	300 м
1063907	25x2,3 640м	640	25	2,3	6		белый	640 м

Uponor Radi Pipe труба белая PN6

- Рабочее давление 6 бар
- Поставляется в бухтах
- Серия S 5,0

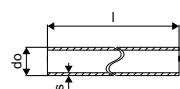

Артикул	Типоразмер	L м	do мм	s мм	P бар	цвет	Упаковка
1001220	32x2,9 50м	50	32	2,9	6	белый	50 м
1008979	40x3,7 50м	50	40	3,7	6	белый	50 м
1008980	50x4,6 50м	50	50	4,6	6	белый	50 м
1008981	63x5,8 50м	50	63	5,8	6	белый	50 м
1008982	75x6,8 50м	50	75	6,8	6	белый	50 м

Uponor Radi Pipe труба белая PN6

- Рабочее давление 6 бар
- Поставляется в отрезках
- Серия S 5,0

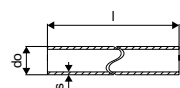

Артикул	Типоразмер	L м	do мм	s мм	P бар	цвет	Упаковка
1001221	25x2,3 6м	6	25	2,3	6	белый	12 м
1001222	32x2,9 6м	6	32	2,9	6	белый	12 м
1008939	40x3,7 6м	6	40	3,7	6	белый	6 м
1008940	50x4,6 6м	6	50	4,6	6	белый	6 м
1008941	63x5,8 6м	6	63	5,8	6	белый	6 м
1008864	75x6,8 6м	6	75	6,8	6	белый	6 м
1008874	90x8,2 6м	6	90	8,2	6	белый	6 м

Uponor Radi Pipe труба в коже

- Рабочее давление 6 бар
- Поставляется в бухтах
- Серия S 5,0
- В гофрированном коже из полиэтилена высокой плотности

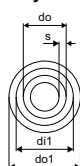

Артикул	Типоразмер	L м	di1 мм	do мм	do1 мм	s мм	P бар	цвет	Упаковка
1008388	16x2,0 25/20 50м	50	20	16	25	2	6	красный	50 м

Трубы Aqua Pipe для холодного и горячего водоснабжения

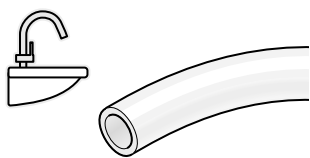

Произведённые из высококачественного сшитого полиэтилена PE-Xa, трубы Уропog Aqua Pipe специально разработаны для систем водоснабжения, в том числе питьевого. Трубы

Достоинства

- Сертифицированное качество
- Отсутствие коррозии
- Память формы
- Лёгкость и высокая гибкость
- Долговечность

Aqua Pipe многократно испытаны и сертифицированы в соответствии со строгими нормами Европы и России.



Характеристики

- Трубы изготавливаются из сшитого полиэтилена PE-Xa, в соответствии с EN ISO 15875 и ГОСТ 32415-2013, серия S3,2 или S5,0.
- Полностью совместимы с фитингами Уропog Q&E и зажимными адаптерами. Диаметры 16-32 мм поставляются в комплекте с пластиковыми монтажными заглушками.

Область применения

- Для систем холодного и горячего водоснабжения. Срок службы 50 лет при температурных режимах, указанных в ГОСТ 32415-2013, таблица 5, классы 1, 2 и ХВ.
- Максимальная рабочая температура: 80°C (по ГОСТ 32415-2013). Аварийная температура: 95°C (по ГОСТ 32415-2013). Рабочее давление: 10 или 6 бар.

Уропog Aqua Pipe труба белая PN10

- Рабочее давление 10 бар
- Поставляется в бухтах
- Серия S 3,2

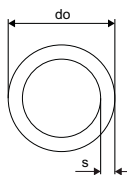

Артикул	Типоразмер	L м	do мм	s мм	P бар	цвет	Упаковка
1022682	16x2,2 100м	100	16	2,2	10	белый	100 м
1001201	20x2,8 50м	50	20	2,8	10	белый	50 м
1001202	25x3,5 50м	50	25	3,5	10	белый	50 м
1001203	32x4,4 50м	50	32	4,4	10	белый	50 м

Уропog Aqua Pipe труба белая PN6

- Рабочее давление 6 бар
- Поставляется в отрезках
- Серия S 3,2

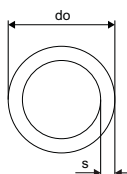

Артикул	Типоразмер	L м	do мм	s мм	P бар	цвет	Упаковка
1008382	16x2,2 6м	6	16	2,2	10	белый	30 м
1008407	20x2,8 6м	6	20	2,8	10	белый	30 м
1008424	25x3,5 6м	6	25	3,5	10	белый	12 м
1001206	32x4,4 6м	6	32	4,4	10	белый	60 м
1033864	40x5,5 6м	6	40	5,5	10	белый	6 м
1033865	50x6,9 6м	6	50	6,9	10	белый	6 м
1023122	63x8,6 6м	6	63	8,6	10	белый	6 м

Трубы Aqua Pipe для холодного и горячего водоснабжения

Uponor Aqua Pipe труба белая PN6

- Рабочее давление 6 бар (16x2,0 - 10 бар)
- Поставляется в бухтах
- Серия S 5,0 (16x2,0 - S 3,5)

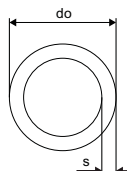

Артикул	Типоразмер	L м	do мм	s мм	P бар	цвет	Упаковка
1008386	16x2,0 100м	100	16	2	10	белый	100 м
1008408	20x2,0 100м	100	20	2	6	белый	100 м
1017870	25x2,3 100м	100	25	2,3	6	белый	100 м
1048757	32x2,9 50м	50	32	2,9	6	белый	50 м
1033417	40x3,7 50м	50	40	3,7	6	белый	50 м
1033481	50x4,6 50м	50	50	4,6	6	белый	50 м
1033502	63x5,8 50м	50	63	5,8	6	белый	50 м

Uponor Aqua Pipe труба белая PN6

- Рабочее давление 6 бар
- Поставляется в отрезках
- Серия S 5,0

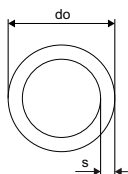

Артикул	Типоразмер	L м	do мм	s мм	P бар	цвет	Упаковка
1033420	40x3,7 5м	5	40	3,7	6	белый	15 м
1033485	50x4,6 5м	5	50	4,6	6	белый	10 м
1033506	63x5,8 5м	5	63	5,8	6	белый	5 м

Uponor Aqua Pipe труба в кожухе

- Рабочее давление 10 бар
- Поставляется в бухтах
- Серия S 3,2
- В гофрированном кожухе из полиэтилена высокой плотности

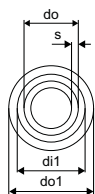

Артикул	Типоразмер	L м	di1 мм	do мм	do1 мм	s мм	P бар	цвет	Упаковка
1008993	16x2,2 25/20 50м	50	20	16	25	2,2	10	черный	50 м

Трубы Combi Pipe для отопления, охлаждения, холодного и горячего водоснабжения

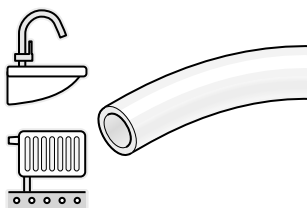

Трубы Uponor Combi Pipe сочетают в себе качества труб для отопления и водоснабжения, и поэтому предназначены для систем отопления, охлаждения и водоснабжения, в том числе питьевого. Для предотвращения проникновения кислорода в систему трубы Combi Pipe имеют антидиффузионный барьер EVON (сополимер этилена и винилового спирта).

Достоинства

- Сертифицированное качество
- Отсутствие коррозии
- Память формы
- Лёгкость и высокая гибкость
- Снижение гидравлического удара
- Защита от проникновения кислорода
- Долговечность



Характеристики

- Трубы изготавливаются из сшитого полиэтилена PE-Xa в соответствии с EN ISO 15875 и ГОСТ 32415-2013, серия S3,2. Имеют антидиффузионный слой от проникновения кислорода EVON (сополимер этилена и винилового спирта) для предотвращения коррозии элементов системы и соответствуют требованиям DIN 4726 по кислородопроницаемости.
- Полностью совместимы с фитингами Uponor Q&E и зажимными адаптерами.

Область применения

- Трубы Uponor Combi Pipe предназначены для систем напольного, радиаторного отопления, охлаждения, холодного и горячего водоснабжения. Срок службы 50 лет при температурных режимах, указанных в ГОСТ 32415-2013, таблица 5, классы 1, 2, 4, 5 и XB.
- Максимальная рабочая температура: 90°C (по ГОСТ 32415-2013). Аварийная температура: 100°C (по ГОСТ 32415-2013). Рабочее давление: 10 бар.

Uponor Combi Pipe труба белая PN10

- Рабочее давление 10 бар (16x2,0 - для классов 1, 2, 4 и XB - 10 бар, для класса 5 - 8 бар)
- Поставляется в бухтах
- Серия S 3,2 (16x2,0 - S 3,5)

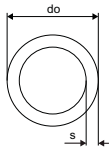

Артикул	Типоразмер	L м	do мм	s мм	P бар	цвет -	Упаковка
1087904	16x2,0 100м	100	16	2,0	10/8	белый	100 м
1047828	20x2,8 100м	100	20	2,8	10	белый	100 м
1047834	25x3,5 100м	100	25	3,5	10	белый	100 м

Uponor Combi Pipe труба в коже с теплоизоляцией

- Рабочее давление 10 бар (16x2,0 - для классов 1, 2, 4 и XB - 10 бар, для класса 5 - 8 бар)
- Поставляется в бухтах

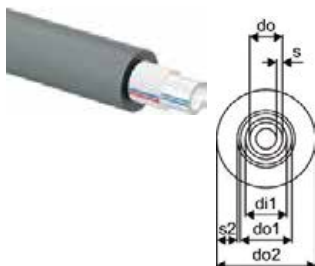

Артикул	d мм	d1 мм	L м	di1 мм	do мм	do1 мм	do2 мм	s мм	s2 мм	P бар	цвет -	Упаковка
1087907	16	25/20	50	20	16	25	48	2,2	10	10/8	серый	50 м
1047831	20	28/23	50	23	20	28	51	2,8	10	10	серый	50 м
1047837	25	34/28	50	28	25	34	63	3,5	13	10	серый	50 м
1047838	25	34/28	100	28	25	34	63	3,5	13	10	серый	100 м

Кожухи Tesk

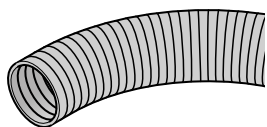

Защитный гофрированный кожух. Изготавливается из полиэтилена высокой плотности (ПЭВП). Используется при прокладке труб по принципу «труба в трубе» для защиты труб

от механических повреждений, уменьшения ущерба от протечек, а также для возможности замены трубы. Поставляется в бухтах.

Достоинства

- Высокое качество
- Дополнительная защита внутренней трубы
- Цветовая кодировка для холодной и горячей воды



Характеристики

- Защитный гофрированный кожух. Изготавливается из полиэтилена высокой плотности (ПЭВП)
- Используется при прокладке труб по принципу «труба в трубе» для защиты трубы от механических повреждений, уменьшения ущерба от протечек, а также для возможности замены трубы
- Поставляется в бухтах. d - наружный диаметр трубы, для которой используется кожух

Уропор Tesk кожух красный

- Цвет красный

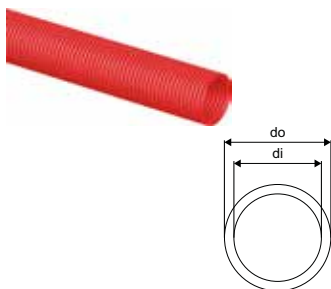

Артикул	Типоразмер	d мм	di мм	do мм	цвет	Упаковка
1012858	25/20 50м	16	20	25	красный	50 м
1012862	28/23 50м	20	23	28	красный	50 м
1012866	35/29 50м	25	29	35	красный	50 м

Уропор Tesk кожух синий

- Цвет синий

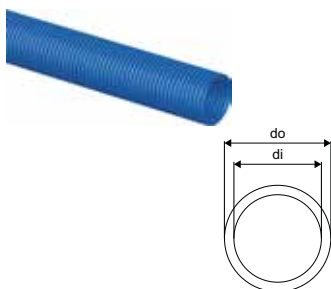

Артикул	Типоразмер	d мм	di мм	do мм	цвет	Упаковка
1012859	25/20 50м	16	20	25	синий	50 м
1012863	28/23 50м	20	23	28	синий	50 м
1012867	35/29 50м	25	29	35	синий	50 м

Уропор Tesk кожух чёрный

- Цвет чёрный

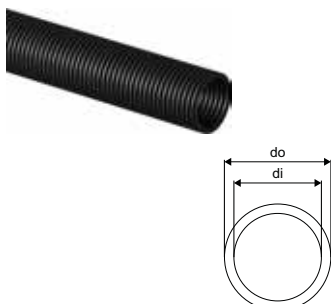

Артикул	Типоразмер	d мм	di мм	do мм	цвет	Упаковка
1012860	25/20 50м	16	20	25	чёрный	50 м
1012864	28/23 50м	20	23	28	чёрный	50 м
1012869	35/29 50м	25	29	35	чёрный	50 м
1012872	43/36 25м	32	36	43	чёрный	25 м
1023127	54/48 25м	40	48	54	чёрный	25 м

Крепления и аксессуары для труб Flex

Различные аксессуары и крепления труб Уроног для облегчения монтажа.

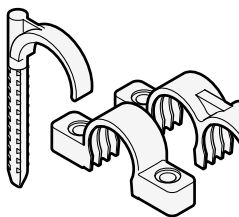

Достоинства

- Быстрый монтаж
- Различные аксессуары
- Простота использования



Уроног Flex фиксирующий желоб

- Изготавливается из оцинкованной стали, для фиксации труб Уроног, длина 3 м

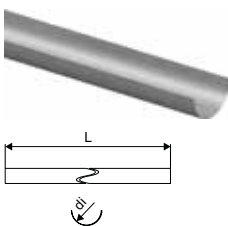

Артикул	Типоразмер	l мм	цвет	Упаковка
1023178	16, l=3м	3	оцинкованная сталь	1 шт
1091684	20, l=3м	3	оцинкованная сталь	1 шт
1023179	25, l=3м	3	оцинкованная сталь	1 шт
1023180	32, l=3м	3	оцинкованная сталь	1 шт
1023181	40, l=3м	3	оцинкованная сталь	1 шт
1023182	50, l=3м	3	оцинкованная сталь	1 шт
1023183	63, l=3м	3	оцинкованная сталь	1 шт

Уроног Multi угловой фиксатор для труб пластиковый

- Изготавливается из ударопрочного пластика
- Для фиксации изгиба труб на 90°

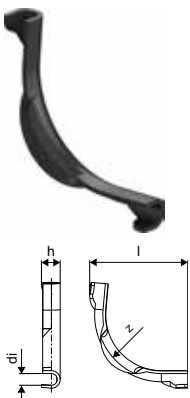

Артикул	Типоразмер	l мм	di мм	z мм	h мм	r мм	Упаковка
1000118	14-17	115	17	90	25	90	50 шт
1001229	20	150	22	115	31	115	50 шт
1001230	25	175	27	145	40	145	50 шт

Уроног Multi угловой фиксатор с защёлками

- Угловой фиксатор с регулируемым углом загиба. Материал: пластик.
- Состоит из 8 сегментов, каждый из которых при фиксации дает угол загиба 11,25°. Когда все сегменты соединены вместе, то создается угол загиба 90°

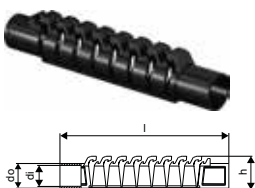

Артикул	Типоразмер	l мм	di мм	do мм	h мм	r мм	Упаковка
1034554	20	174	22	26	34	75	20 шт
1034555	21-25	280	28	34	44	120	20 шт

Крепления и аксессуары для труб Flex

Uropor Multi угловой фиксатор для труб стальной

- Изготавливается из оцинкованной стали
- Для фиксации изгиба труб на 90°



Артикул	Типоразмер	l	di	z	h	r	цвет	Упаковка	
		мм	мм	мм	мм	мм	-		шт
1001231	32	210	32	137	28	137	оцинкованная сталь	2	шт

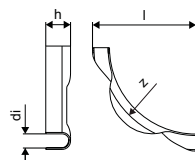

Uropor Tesk крепление для кожуха одинарное

- Для крепления кожуха к поверхности конструкции.
- В комплекте с саморезами для фиксации.



Артикул	Типоразмер	l	di	h	k	w	цвет	Упаковка	
		мм	мм	мм	мм	мм	-		шт
1063472	25мм	67	25	28	47	16	белый	100	шт
1063474	28мм	70	28	31	50	16	белый	100	шт

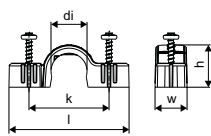

Uropor Tesk крепление для кожуха двойное

- Для крепления кожуха к поверхности конструкции.
- В комплекте с саморезами для фиксации.



Артикул	Типоразмер	l	di	b	h	k	w	цвет	Упаковка	
		мм	мм	мм	мм	мм	мм	-		шт
1063473	25мм	105	25	32	28	80	16	белый	60	шт
1063475	28мм	111	28	35	31	86	16	белый	60	шт

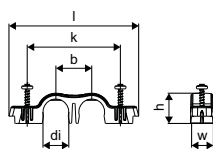

Uropor Tesk односторонний крюк

- Для крепления труб с максимальным наружным диаметром 32 мм к бетонному основанию
- Изготавливается из пластика
- Цвет синий
- Монтажное отверстие 8 мм

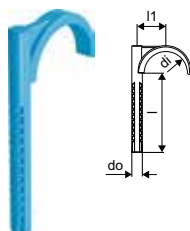

Артикул	Типоразмер	l	l1	do	do1	r	Упаковка	
		мм	мм	мм	мм	мм		шт
1013137	32 6см	60	20	8	32	16		шт
1013138	32 8см	80	20	8	32	16		шт

Крепления и аксессуары для труб Flex

Уропог Теск двухсторонний крюк

- Для крепления труб с максимальным наружным диаметром 32 мм к бетонному основанию
- Изготавливается из пластика
- Цвет синий
- Монтажное отверстие 8 мм

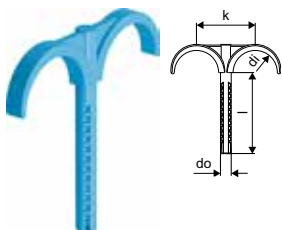

Артикул	Типоразмер	l мм	di мм	do мм	k мм	r мм	Упаковка
1013139	32 6см	60	32	8	40	16	50 шт
1013140	32 8см	80	32	8	40	16	50 шт

Уропог клипса для труб белая

- Изготавливается из пластика, для крепления труб Уропог 16-40 мм к различным поверхностям
- Защёлкивается надавливанием на трубу, легко открывается отвёрткой



Артикул	Типоразмер	d мм	b мм	h мм	Н мм	с мм	a мм	Упаковка
1013142	16	16	17	24	36	29	16	100 шт
1013144	20	20	17	29	45	40	17	50 шт
1013145	25	25	17	31	50	40	16	50 шт
1013146	32	32	17	34	57	43	17	50 шт
1013147	40	40	17	52	70	18	40	25 шт

Фитинги Q&E

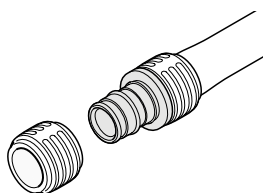

Уронор Q&E - это уникальная система фитингов, которая основана на способности труб из сшитого полиэтилена восстанавливать свою первоначальную форму

после расширения. Технология Q&E позволяет быстро смонтировать систему гибкой, безопасной и экономически эффективной. Фитинги универсальны для труб серий S5,0 и S3,2 (PN6 и PN10).



Достоинства

- Широкий ассортимент фитингов из латуни и PPSU
- Отсутствие коррозии
- Минимальные потери давления
- Эргономичный дизайн колец Q&E
- Различные аксессуары

Характеристики

- Разработанная компанией Уронор технология соединения труб из сшитого полиэтилена с фитингами с помощью расширительного инструмента и кольца.
- Полимерные фитинги для соединения труб из полифенилсульфона PPSU.
- Металлические фитинги из коррозионностойкой латуни для соединения с отопительными и санитарными приборами, резьбовыми коллекторами, запорно-регулирующей арматурой и т.п.
- Наружная резьба - трубная коническая R по DIN EN 10226-1, ГОСТ 6211, трубная цилиндрическая G по ISO 228-1, ГОСТ 6357; внутренняя резьба - трубная цилиндрическая Rp по DIN EN 10226-1, ГОСТ 6211 или G по DIN EN ISO 228-1, ГОСТ 6357
- Примечание: кольца Q&E следует заказывать отдельно.

Уронор Q&E evolution кольцо белое

- Коническая внутренняя форма
- С упором
- Материал - модифицированный полиэтилен
- Рекомендуется монтировать при окружающей температуре не ниже +5°C

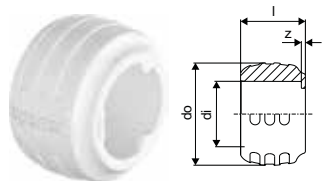

Артикул	Типоразмер	di мм	do мм	z мм	P бар	цвет	Упаковка
1057453	16	16	25	1	6+10	белый	900 шт
1057454	20	20	29	1	6+10	белый	520 шт
1057455	25	25,3	34,6	1	6+10	белый	300 шт
1057456	32	32,4	41,8	1	6+10	белый	150 шт

Уронор Q&E evolution кольцо красное

- Коническая внутренняя форма
- С упором
- Материал - модифицированный полиэтилен
- Рекомендуется монтировать при окружающей температуре не ниже +5°C

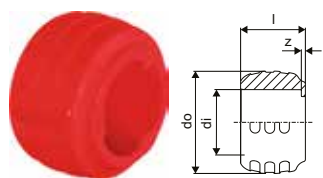

Артикул	Типоразмер	di мм	do мм	z мм	P бар	цвет	Упаковка
1058010	16	16	25	1	6+10	красный	900 шт
1058011	20	20	29	1	6+10	красный	520 шт
1058012	25	25,3	34,6	1	6+10	красный	300 шт

ФИТИНГИ Q&E

Уронор Q&E evolution кольцо синее

- Коническая внутренняя форма
- С упором
- Материал - модифицированный полиэтилен
- Рекомендуется монтировать при окружающей температуре не ниже +5°C

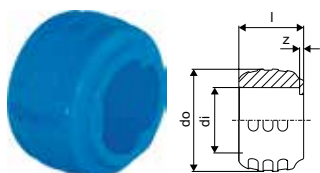

Артикул	Типоразмер	l мм	di мм	do мм	z мм	P бар	цвет	Упаковка
1058013	16	16	16	25	1	6+10	синий	900 шт
1058014	20	20	20	29	1	6+10	синий	520 шт
1058015	25	25	25,3	34,6	1	6+10	синий	300 шт

Уронор Q&E кольцо с упором белое

- С упором
- Материал - РЕХ

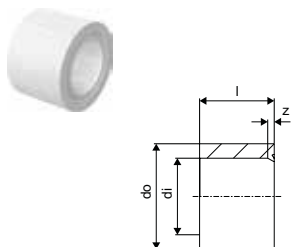

Артикул	Типоразмер	l мм	di мм	do мм	z мм	P бар	цвет	Упаковка
1042388	16	16	16,4	22,4	1	6+10	белый	900 шт
1042836	20	21	20,4	26,4	1	6+10	белый	520 шт
1042840	25	25	25,4	32	1	6+10	белый	300 шт
1044993	32	33	32,7	39,9	2	6+10	белый	150 шт
1045464	40	41	40,8	50,2	3	6+10	белый	80 шт
1045489	50	50	51	63	4	6+10	белый	70 шт
1045490	63	63	64,3	75,7	4	6+10	белый	35 шт
1085087	75	76	76,3	88,3	4	6+10	белый	18 шт

Уронор Q&E заглушка

- Изготавливается из полиэтилена
- Предназначена для временной герметизации конца трубы, например, при гидравлических испытаниях.

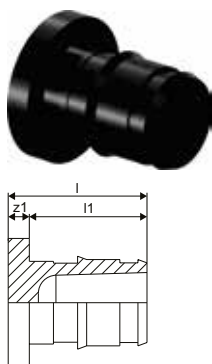

Артикул	Типоразмер	l мм	l1 мм	z1 мм	Упаковка
1084671	16	23	20	4	20 шт

Уронор Q&E угольник PPSU

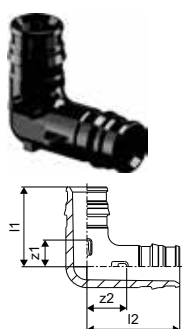

Артикул	Типоразмер	l1 мм	l2 мм	z1 мм	z2 мм	P бар	Упаковка
1008679	16-16	27	32	9	13	6+10	100 шт
1008680	20-20	34	39	12	16	6+10	40 шт
1008681	25-25	42	47	14	19	6+10	25 шт
1001245	32-32	53	59	18	23	6+10	15 шт
1008683	40-40	65	74	21	29	6+10	10 шт
1042859	50-50	83	98	29	44	6+10	5 шт
1042858	63-63	100	112	33	44	6+10	3 шт
1085080	75-75	149	149	64	65	6+10	2 шт

Уронор Q&E соединитель PPSU

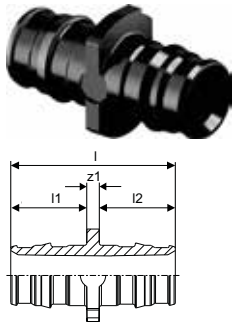

Артикул	Типоразмер	l мм	l1 мм	l2 мм	z1 мм	P бар	Упаковка
1008669	16-16	39	18	18	3	6+10	100 шт
1008932	20-20	47	22	22	3	6+10	80 шт
1008671	25-25	58	28	28	3	6+10	50 шт
1001235	32-32	73	35	35	3	6+10	20 шт
1008673	40-40	90	44	44	3	6+10	10 шт
1042866	50-50	113	54	54	5	6+10	10 шт
1042865	63-63	141	68	68	6	6+10	5 шт
1085084	75-75	179	86	86	7	6+10	10 шт

Уронор Q&E переходник PPSU

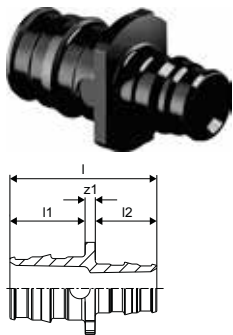

Артикул	Типоразмер	l мм	l1 мм	l2 мм	z1 мм	P бар	Упаковка
1008674	20-16	43	22	18	3	6+10	100 шт
1008675	25-16	49	28	18	3	6+10	40 шт
1008676	25-20	53	22	28	3	6+10	40 шт
1001240	32-25	66	28	35	3	6+10	20 шт
1008678	40-32	82	35	44	3	6+10	10 шт
1042879	50-32	94	54	35	5	6+10	10 шт
1042867	50-40	103	54	44	5	6+10	10 шт
1042878	63-40	117	68	44	6	6+10	5 шт
1042877	63-50	128	68	54	6	6+10	5 шт
1085086	75-50	147	86	54	6	6+10	10 шт
1085085	75-63	160	86	68	7	6+10	10 шт

Уронор Q&E тройник равнопроходной PPSU

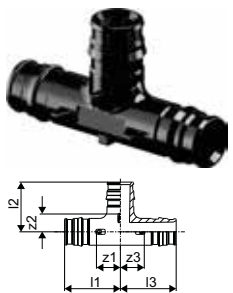

Артикул	Типоразмер	l1 мм	l2 мм	l3 мм	z1 мм	z2 мм	z3 мм	P бар	Упаковка
1008684	16-16-16	32	27	32	14	10	14	6+10	70 шт
1008685	20-20-20	39	34	39	17	12	17	6+10	35 шт
1008686	25-25-25	47	42	47	20	15	20	6+10	25 шт
1001250	32-32-32	59	53	59	24	18	24	6+10	10 шт
1008688	40-40-40	74	65	74	30	22	30	6+10	5 шт
1042861	50-50-50	92	83	92	38	29	38	6+10	3 шт
1042860	63-63-63	112	102	112	44	5	44	6+10	2 шт
1085081	75-75-75	156	123	156	70	37	70	6+10	2 шт

Фитинги Q&E

Уронор Q&E тройник редукционный PPSU

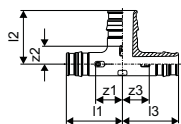

Артикул	Типоразмер	l1 мм	l2 мм	l3 мм	z1 мм	z2 мм	z3 мм	P бар	Упаковка	
1008710	16-20-16	35	33	35	17	11	17	6+10	40	шт
1008700	20-16-16	36	29	32	14	11	14	6+10	40	шт
1008689	20-16-20	36	29	36	14	11	14	6+10	40	шт
1008697	20-20-16	36	34	32	14	12	14	6+10	40	шт
1008711	20-25-20	42	40	42	20	12	20	6+10	25	шт
1008702	25-16-16	41	32	32	14	14	14	6+10	25	шт
1008699	25-16-20	41	32	36	14	14	14	6+10	25	шт
1008690	25-16-25	41	32	41	14	14	14	6+10	25	шт
1008701	25-20-16	44	37	35	17	15	17	6+10	25	шт
1008703	25-20-20	44	37	39	17	15	17	6+10	25	шт
1008691	25-20-25	44	37	44	17	15	17	6+10	25	шт
1001420	25-25-20	47	42	42	20	15	20	6+10	25	шт
1008712	25-32-25	52	50	52	24	15	24	6+10	15	шт
1001422	32-20-25	52	40	44	17	18	17	6+10	15	шт
1001424	32-20-32	52	40	52	17	18	17	6+10	15	шт
1008704	32-25-20	55	45	42	20	17	20	6+10	15	шт
1001426	32-25-25	55	45	47	20	18	20	6+10	15	шт
1001428	32-25-32	55	45	55	20	18	20	6+10	15	шт
1008713	32-40-32	65	61	65	30	18	30	6+10	10	шт
1008707	40-20-32	60	44	52	17	22	17	6+10	5	шт
1008694	40-20-40	60	44	60	17	22	17	6+10	5	шт
1008708	40-25-32	63	49	55	20	22	20	6+10	5	шт
1008695	40-25-40	63	49	63	20	22	20	6+10	5	шт
1008709	40-32-32	68	57	59	24	22	24	6+10	5	шт
1008696	40-32-40	68	57	68	24	22	24	6+10	5	шт
1042876	50-25-40	92	57	82	38	29	39	6+10	4	шт
1042864	50-25-50	92	57	92	38	29	38	6+10	4	шт
1042863	50-32-50	92	64	92	38	29	38	6+10	4	шт
1042862	50-40-40	92	73	82	38	29	39	6+10	4	шт
1042875	50-40-50	92	73	92	38	29	38	6+10	4	шт
1042871	63-25-50	112	62	99	44	35	45	6+10	2	шт
1042873	63-25-63	112	60	112	44	33	44	6+10	2	шт
1042870	63-32-63	112	70	112	44	35	44	6+10	2	шт
1042869	63-40-40	112	78	99	44	35	55	6+10	2	шт
1042872	63-40-63	112	78	112	44	35	44	6+10	2	шт
1042868	63-50-50	112	89	99	44	35	45	6+10	2	шт
1042874	63-50-63	112	89	112	44	35	44	6+10	2	шт
1085083	75-25-75	118	67	118	32	39	32	6+10	4	шт
1085082	75-40-75	118	83	118	32	83	32	6+10	4	шт

Уронор Q&E штуцер с наружной резьбой

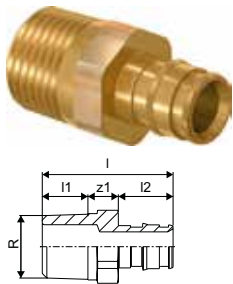

Артикул	Типоразмер	I мм	I1 мм	I2 мм	R дюйм	z1 мм	P бар	Упаковка
1087875	14x2,0-R1/2"HP	38	14	18	1/2	6	6+10	100 ШТ
1023003	16-R1/2"HP	43	15	18	1/2	10	6+10	100 ШТ
1023004	16-R3/4"HP	46	17	18	3/4	11	6+10	80 ШТ
1033437	20-G1/2"HP	40	9	22	1/2	9	6+10	90 ШТ
1033438	20-G3/4"HP	43	11	22	3/4	10	6+10	70 ШТ
1047862	25-G3/4"HP	48	11	27	3/4	10	6+10	40 ШТ
1047863	25-G1"HP	49	11	27	1	11	6+10	40 ШТ
1047191	32-R1"HP	65	21	34	1	10	6+10	20 ШТ
1085077	40-R1 1/4"HP	73,2	19,1	42	1 1/4	12,1	6+10	16 ШТ
1047864	50-G1 1/2"HP	82	17	52	1 1/2	13	6+10	8 ШТ
1085075	63-R2"HP	100	23,9	65	2	11,1	6+10	6 ШТ
1085074	75-R2 1/2"HP	126	27,0	86	2 1/2	13	6+10	6 ШТ

Уронор Q&E штуцер с наружной резьбой Wipex

■ Штуцер системы Wipex

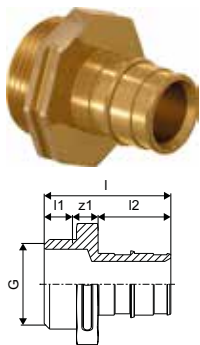

Артикул	Типоразмер	I мм	I1 мм	I2 мм	G мм	z1 мм	P бар	Упаковка
1063810	25-G1"HP	47	11	27	1	9	6+10	35 ШТ
1008730	32-G1"HP	56	10	34	1	12	6+10	20 ШТ
1008732	40-G1 1/4"HP	68	14	42	1 1/4	12	6+10	16 ШТ
1008866	50-G1 1/4"HP	78	14	52	1 1/4	12	6+10	8 ШТ
1008867	63-G2"HP	95	17	65	2	13	6+10	6 ШТ

Уронор Q&E штуцер с внутренней резьбой

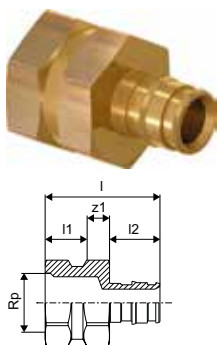

Артикул	Типоразмер	I мм	I1 мм	I2 мм	Rp дюйм	z1 мм	P бар	Упаковка
1023009	16-Rp1/2"BP	41	15	18	1/2	8	6+10	60 ШТ
1023010	20-Rp1/2"BP	44	15	22	1/2	7	6+10	60 ШТ
1023011	20-Rp3/4"BP	46	18	22	3/4	6	6+10	40 ШТ
1023012	25-Rp3/4"BP	51	18	27	3/4	6	6+10	40 ШТ
1023013	25-Rp1"BP	55	22	27	1	6	6+10	35 ШТ
1047866	32-G1"BP	56	13	34	1	9	6+10	20 ШТ
1047867	40-G1 1/4"BP	68	16	42	1 1/4	10	6+10	20 ШТ
1085078	50-RP1 1/2"BP	92					6+10	8 ШТ

Фитинги Q&E

Урогоп Q&E угольник с наружной резьбой

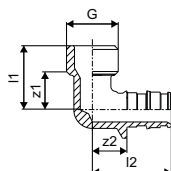

Артикул	Типоразмер	l1 мм	l2 мм	G дюйм	z1 мм	z2 мм	P бар	Упаковка	
1023019	16-G1/2"HP	26	32	1/2	16	14	6+10	80	шт
1023020	20-G1/2"HP	29	33	1/2	17	21	6+10	50	шт
1023021	20-G3/4"HP	29	36	3/4	18	14	6+10	40	шт
1023022	25-G3/4"HP	29	41	3/4	20	14	6+10	40	шт
1047877	32-G1"HP	49	60	1	26	26	6+10	20	шт
1047878	40-G1 1/4"HP	61	74	1 1/4	46	32	6+10	10	шт

Урогоп Q&E угольник с внутренней резьбой

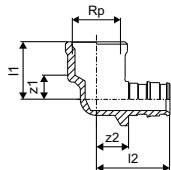

Артикул	Типоразмер	l1 мм	l2 мм	Rp дюйм	z1 мм	z2 мм	P бар	Упаковка	
1023023	16-Rp1/2"BP	25	32	1/2	11	14	6+10	70	шт
1023024	20-Rp1/2"BP	25	36	1/2	11	14	6+10	50	шт
1023025	20-Rp3/4"BP	26	39	3/4	10	17	6+10	30	шт
1023026	25-Rp3/4"BP	26	44	3/4	10	17	6+10	35	шт

Урогоп Q&E тройник с внутренней резьбой

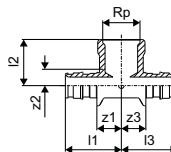

Артикул	Типоразмер	l1 мм	l2 мм	l3 мм	Rp1 дюйм	z1 мм	z2 мм	z3 мм	P бар	Упаковка	
1047885	16-Rp1/2"BP-16	32	26	32	1/2	14	9	14	6+10	50	шт
1047886	20-Rp1/2"BP-20	36	28	36	1/2	14	11	14	6+10	30	шт
1047887	25-Rp1/2"BP-25	41	28	41	1/2	14	11	14	6+10	25	шт
1047888	25-Rp3/4"BP-25	44	34	44	3/4	17	16	17	6+10	20	шт
1047201	32-Rp1"BP-32	59	49	59	1	25	28	25	6+10	10	шт

Урогоп Q&E штуцер с накидной гайкой

- В комплекте с торцевой уплотнительной O-образной прокладкой
- Подходит для подключения к кранам, фильтрам и вентилям с плоским уплотнением

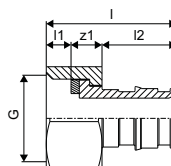

Артикул	Типоразмер	l мм	l1 мм	l2 мм	G дюйм	z1 мм	P бар	Упаковка	
1023014	16-G1/2"НГ	32	6	18	1/2	8	6+10	100	шт
1023015	20-G1/2"НГ	42	8	22	1/2	13	6+10	60	шт
1023016	20-G3/4"НГ	36	7	22	3/4	8	6+10	50	шт
1023017	25-G3/4"НГ	49	7	27	3/4	15	6+10	45	шт
1023018	25-G1"НГ	44	10	27	1	7	6+10	40	шт

ФИТИНГИ Q&E

Уронор Q&E угольник с накидной гайкой

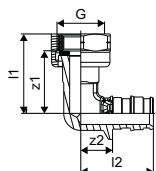

Артикул	Типоразмер	l1	l2	G	z1	z2	P	Упаковка
		мм	мм	дюйм	мм	мм	бар	
1047879	16-G1/2"НГ	35	32	1/2	28	14	6+10	70 шт
1047880	20-G1/2"НГ	37	33	1/2	29	11	6+10	50 шт
1047881	20-G3/4"НГ	39	36	3/4	32	14	6+10	35 шт
1047882	25-G3/4"НГ	39	41	3/4	32	14	6+10	35 шт

Уронор Q&E переходник S-Press

- Для соединения труб Уронор PEX с помощью технологии Q&E и Уронор Uni Pipe plus с помощью пресс соединения

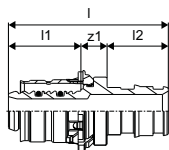

Артикул	Типоразмер	l	l1	l2	z1	Упаковка
		мм	мм	мм	мм	
1062845	16-Q&E16	47	22	18	8	10 шт
1062846	20-Q&E20	52	23	22	8	10 шт
1062861	25-Q&E25	65	31	27	8	10 шт

Уронор Q&E штуцер под пайку

- Конец под медную трубу имеет внутренний диаметр, предназначенный для вставки и пайки медной трубы

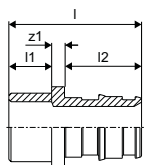

Артикул	Типоразмер	l	l1	l2	z1	P	Упаковка
		мм	мм	мм	мм	бар	
1023040	16-15CU	34	13	18	3	6+10	100 шт
1023041	20-15CU	38	13	22	3	6+10	100 шт

Уронор Q&E штуцер под пресс

- Конец под медную трубу имеет наружный диаметр равный наружному диаметру медной трубы и предназначен для соединения с пресс-фитингом для медных труб

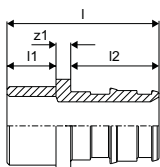

Артикул	Типоразмер	l	l1	l2	z1	P	Упаковка
		мм	мм	мм	мм	бар	
1008734	16-15CU l=16мм	36	15	18	3	6+10	100 шт
1008736	20-22CU l=20мм	45	20	22	3	6+10	100 шт

Фитинги Q&E

Уронор Q&E скрытый кран

- Изготавливается из латуни
- Подключения Q&E



Артикул	Типоразмер	d мм	P бар	l мм	l1 мм	z мм	z1 мм	Упаковка
1038419	16-16	16	6+10	38,6	28	20,6	10	10 шт
1038420	20-20	20	6+10	39	34,1	17	12,1	10 шт
1038421	25-25	25	6+10	44,8	40,5	17,8	13,5	10 шт
1038422	32-32	32	6+10	59,5	53	25,5	19	1 шт

Уронор Flex рукоятка для скрытого крана длинная

- Рукоятка и накладка из хромированной латуни
- Для скрытых кранов

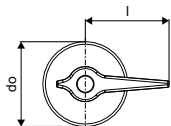

Артикул	Типоразмер	l мм	do мм	Упаковка
1023161		67	67,8	10 шт

Уронор Flex рукоятка для скрытого крана public-версия

- Рукоятка и накладка из хромированной латуни
- Для скрытых кранов

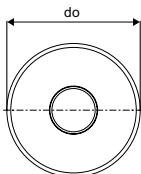

Артикул	Типоразмер	do мм	Упаковка
1023162		67,8	10 шт

Уронор Q&E рукоятка для скрытого крана, прямая

- Рукоятка для скрытого крана, в комплекте с защитным корпусом и накладками красного и синего цвета.

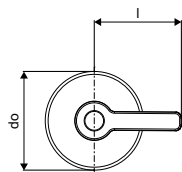

Артикул	Типоразмер	l мм	do мм	Упаковка
1088566		60	68	10 шт

Фитинги Q&E

Уронор Q&E рукоятка для скрытого крана, крестообразная

- Рукоятка для скрытого крана, в комплекте с защитным корпусом и накладками красного и синего цвета.

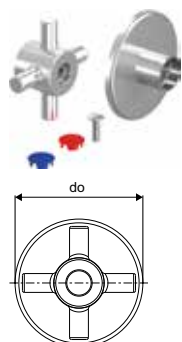

Артикул	Типоразмер	do мм	Упаковка
1088569		68	10 шт

Уронор Flex удлинитель для скрытого крана

- Для скрытых кранов



Артикул	Типоразмер	Упаковка
1023163		10 шт

Водорозетки Q&E и аксессуары к ним

Uronor Smart Aqua водорозетка Q&E под планку

- Для непосредственного крепления к стене или в комбинации с монтажными углами или планками

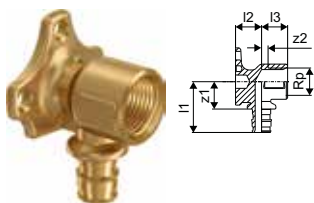

Артикул	Типоразмер	l1	l2	l3	Rp	z1	z2	P	Упаковка
		мм	мм	мм	дюйм	мм	мм	бар	
1059822	16-Rp1/2"BP	39	20	20	1/2	21	5	6+10	40 шт
1059823	20-Rp1/2"BP	40	20	20	1/2	18	5	6+10	40 шт

Uronor Smart Aqua водорозетка Q&E

- Для непосредственного крепления к стене

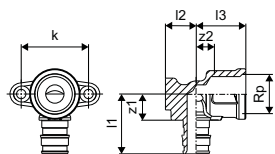

Артикул	Типоразмер	l1	l2	l3	Rp	z1	z2	k	P	Упаковка
		мм	мм	мм	дюйм	мм	мм	мм	бар	
1023034	16-Rp1/2"BP l=43мм	32	17	27	1/2	14	10	36	6+10	40 шт
1023035	20-Rp1/2"BP l=43мм	36	17	27	1/2	14	10	36	6+10	40 шт

Uronor Smart Aqua водорозетка Q&E длинная

- Для непосредственного крепления к стене

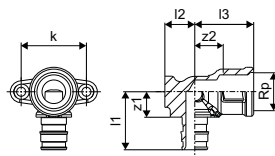

Артикул	Типоразмер	l1	l2	l3	Rp	z1	z2	k	Упаковка
		мм	мм	мм	дюйм	мм	мм	мм	
1047936	16-Rp1/2"BP l=49мм	32	17	33	1/2	14	16	36	40 шт
1047937	20-Rp1/2"BP l=49мм	36	17	33	1/2	14	16	36	40 шт

Uronor Smart Aqua водорозетка Q&E под планку U-профиль

- Для непосредственного крепления к стене или в комбинации с монтажными углами или планками
- Проходная водорозетка для кольцевой разводки

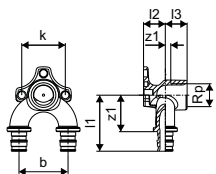

Артикул	Типоразмер	l1	l2	l3	Rp	z1	z2	b	k	Упаковка
		мм	мм	мм	дюйм	мм	мм	мм	мм	
1059820	16-Rp1/2"BP-16	52	20	20	1/2	34	5	45	40	5 шт
1059821	20-Rp1/2"BP-20	56	20	20	1/2	35	5	45	40	5 шт

Водорозетки Q&E и аксессуары к ним

Upronog Smart Aqua монтажный угол для водорозеток

- Изготавливается из оцинкованной стали
- Для установки водорозеток Upronog Smart Aqua в заранее предусмотренные положения
- В комплекте пластиковые фиксаторы и винты М6х10, М6х12 с защитой от потери по DIN 965 (3х10 шт)
- С отверстиями и пазами для простой фиксации

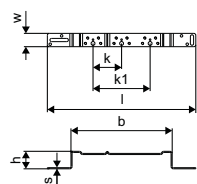
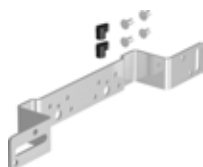

Артикул	Типоразмер	l	s	b	h	k	k1	w	Упаковка
		мм	мм	мм	мм	мм	мм	мм	
1057842	75/150мм	390	3	266	46	75	150	35	5 ШТ

Upronog Smart Aqua монтажная планка для водорозеток

- Изготавливается из оцинкованной стали
- Для установки водорозеток Upronog Smart Aqua в заранее предусмотренные положения
- В комплекте пластиковые фиксаторы и винты М6х10, М6х12 с защитой от потери по DIN 965 (3х10 шт)
- С отверстиями и пазами для простой фиксации

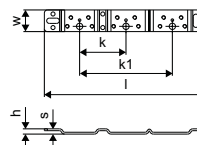

Артикул	Типоразмер	l	s	h	k	k1	w	Упаковка
		мм	мм	мм	мм	мм	мм	
1057840	75/150мм	265	3	9	75	150	35	5 ШТ

Upronog Smart Aqua монтажный трак для водорозеток

- Изготавливается из оцинкованной стали
- Для установки водорозеток Upronog Smart Aqua в заранее предусмотренные положения
- В комплекте пластиковые фиксаторы и винты М6х10, М6х12 с защитой от потери по DIN 965 (3х10 шт)
- С отверстиями и пазами для простой фиксации

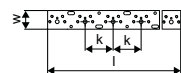

Артикул	Типоразмер	l	k	Упаковка
		мм	мм	
1057844	2m	2000	75	10 ШТ

Upronog Smart Aqua фиксаторы и винты

- Фиксаторы и винты для монтажных траков, монтажных планок, монтажных углов Upronog.

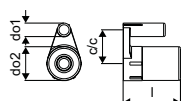

Артикул	Типоразмер	l	do1	do2	ц/ц1	Упаковка
		мм	мм	мм	мм	
1057847		17	4	10	10	10 комп.

Водорозетки Q&E и аксессуары к ним

Uponor Smart Aqua комплект водорозеток в сборе Q&E Gemini

- Предварительно собранный комплект из двух водорозеток и монтажной планки
- Водорозетки выполнены из стойкой к обесцинкованию латуни, монтажная планка из оцинкованной стали
- Расстояние между центрами водорозеток: 153 мм

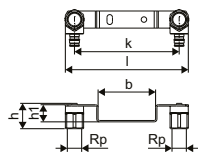

Артикул	Типоразмер	l	Rp	b	h	h1	k	P	Упаковка
		мм	дюйм	мм	мм	мм	мм	бар	
1023037	16-Rp1/2"BP ц/ц153мм	180	1/2	84	37	25	153	6+10	25 шт

Uponor Smart Aqua настенная коробка пустая UP

- Изготавливается из пластика, цвет синий. Разборная.
- Применяется совместно с водорозетками Уроног Q&E под настенную коробку



Артикул	Типоразмер	Упаковка
1008845	под кожух 25/20, 28/23	10 шт

Uponor Smart Aqua водорозетка Q&E под настенную коробку UP

- Под настенную коробку 1008845

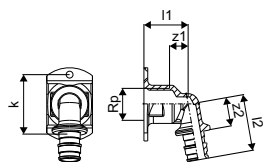

Артикул	Типоразмер	l1	l2	Rp	z1	z2	k	P	Упаковка
		мм	мм	дюйм	мм	мм	мм	бар	
1047935	16-Rp1/2"BP	29	37	1/2	12	19	39	6+10	40 шт

Uponor Smart Aqua настенная коробка пустая SP

Применяется совместно с водорозетками Уроног Q&E под настенную коробку



Артикул	Типоразмер	Упаковка
1038470	под кожух 34/28 42/36	10 шт

Водорозетки Q&E и аксессуары к ним

Uropog Smart Aqua водорозетка Q&E под настенную коробку SP

- Под настенную коробку 1038470

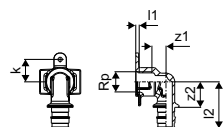

Артикул	Типоразмер	l1 мм	l2 мм	Rp дюйм	z1 мм	z2 мм	k мм	P бар	Упаковка
1047932	20-Rp1/2"BP	32	49	1/2	15	27	23	6+10	25 ШТ

Фитинги и аксессуары для подключения радиаторов

Uponor Smart Radi Q&E угольник из покрытой медной трубки

- Изготавливается из никелированной медной трубки 15 x 1 мм.
- Подключение медной трубки 15 x 1 мм к радиаторному узлу 3/4"НР Евроконус необходимо выполнять резьбовым адаптером Uponor 15Cu (арт. 1013830).
- Внимание: кольцо Uponor Q&E следует заказывать отдельно!

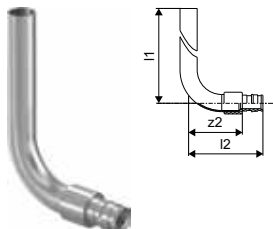

Артикул	Типоразмер	l1 мм	l2 мм	z2 мм	P бар	Упаковка	
1023045	16-15CU l=300мм	300	65	47	6+10	2	шт
1023047	16-15CU l=1100мм	1100	65	47	6+10	2	шт
1023046	20-15CU l=300мм	300	69	47	6+10	2	шт

Uponor Smart Radi Q&E тройник из покрытой медной трубки

- Изготавливается из никелированной медной трубки 15 x 1 мм.
- Подключение медной трубки 15 x 1 мм к радиаторному узлу 3/4"НР Евроконус необходимо выполнять резьбовым адаптером Uponor 15Cu (арт. 1013830).
- Внимание: кольцо Uponor Q&E следует заказывать отдельно!

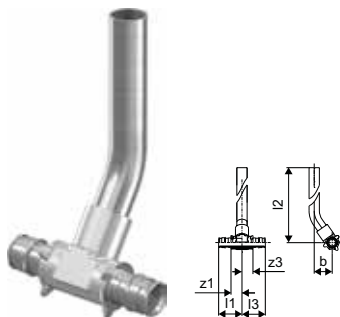

Артикул	Типоразмер	l1 мм	l2 мм	l3 мм	z1 мм	z3 мм	P бар	Упаковка	
1023049	16-15CU-16 l=300мм	34	302	34	16	16	6+10	2	шт
1023050	20-15CU-20 l=300мм	39	302	39	17	17	6+10	2	шт

Uponor Smart Radi зажимной адаптер Евроконус

- Для подключения медной трубки 15 x 1 мм тройников, угольников и адаптеров 15CU к радиаторным узлам 3/4"НР Евроконус
- Покрытая латунная гайка, встроенное латунное зажимное кольцо и уплотнительный конус из EPDM.
- Оребренная гайка под гаечный ключ 30.

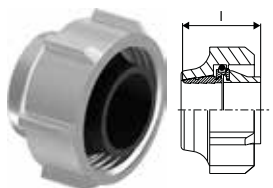

Артикул	Типоразмер	l мм	Упаковка	
1013830	15CU-3/4" Евроконус	21	10	шт

Фитинги и аксессуары для подключения радиаторов

Uponor Smart Radi ниппель переходной

- Предназначен для радиаторных узлов с внутренней резьбой 1/2"BP, служит переходом с внутренней резьбы 1/2"BP на наружную резьбу 3/4"HP Евроконус, совместим с резьбовым адаптером арт. 1013830
- С самоуплотнением

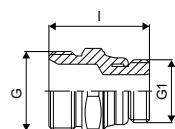

Артикул	Типоразмер	l мм	G дюйм	G1 дюйм	Упаковка
1013906	G3/4"HP-G1/2"HP	34	3/4	1/2	10 шт

Uponor Smart Radi разборная коробка для угольников

- Изготавливается из зеленого пластика
- Используется для фиксации уголков Q&E из медной трубки 15 x 1 мм. Для кожуха 24/20 мм
- В комплект входят две коробки и кронштейны
- Межосевое расстояние между уголками 40, 45 или 50 мм



Артикул	Типоразмер	d мм	h мм	Упаковка
1001366	ц/ц40-45-50мм	16/20	41	10 комп.

Uponor Smart Radi защитная гильза

- Изготавливается из белого пластика, длина 200 мм, для защиты труб в местах подключения радиаторов. В комплект входят 2 гильзы и стопоры для труб 12, 14 и 16 мм (по два на размер)

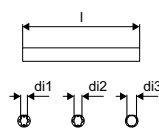

Артикул	Типоразмер	l мм	l1 мм	l2 мм	di мм	di1 мм	di2 мм	di3 мм	do мм	Упаковка
1023176	16, l=200мм	200	20	3	12	12	14	16	23	50 комп.

Uponor Smart Radi фиксатор колена

- Изготавливается из белого пластика
- Для фиксации загиба труб Uponor PE-Xa и Uni Pipe Plus диаметром 16 мм при подключении к радиатору
- Разборный, для кожуха 25/20 мм
- Минимальное межосевое расстояние между трубами при использовании двух фиксаторов - 40 мм, включая 5 мм зазор между фиксаторами. В комплект входит один фиксатор



Артикул	Типоразмер	Упаковка
1009008	25/20мм	10 шт

Фитинги и аксессуары для подключения радиаторов

Uponor Smart Radi узел нижнего подключения радиатора

- Узел для подключения к радиатору с нижней подводкой
- Прямое исполнение, без байпаса. Имеет встроенные запорные краны
- Подключение к радиатору - накидная гайка G3/4"НГ, подключение к трубам - наружная резьба G3/4"НР Евроконус для подключения зажимных адаптеров 3/4"ВР Евроконус
- Для подключения к радиаторам с внутренней резьбой 1/2"ВР следует дополнительно использовать переходные nipples G3/4"НР-G1/2"НР, арт. 1013906



Артикул	Типоразмер	Упаковка
1084685	G3/4"НР Евроконус-G3/4"НГ	1 шт

Uponor Smart Radi узел нижнего подключения радиатора с байпасом

- Узел для подключения к радиатору с нижней подводкой
- Прямое исполнение, с байпасом для однотрубных систем. Имеет встроенные запорные краны, байпас с балансировочным клапаном
- Подключение к радиатору - накидная гайка G3/4"НГ, подключение к трубам - наружная резьба G3/4"НР Евроконус для подключения зажимных адаптеров 3/4"ВР Евроконус
- Для подключения к радиаторам с внутренней резьбой 1/2"ВР следует дополнительно использовать переходные nipples G3/4"НР-G1/2"НР, арт. 1013906



Артикул	Типоразмер	Упаковка
1084686	G3/4"НР Евроконус-G3/4"НГ	1 шт

Uponor Smart Radi угловой узел нижнего подключения радиатора

- Узел для подключения к радиатору с нижней подводкой
- Угловое исполнение, без байпаса. Имеет встроенные запорные краны
- Подключение к радиатору - накидная гайка G3/4"НГ, подключение к трубам - наружная резьба G3/4"НР Евроконус для подключения зажимных адаптеров 3/4"ВР Евроконус
- Для подключения к радиаторам с внутренней резьбой 1/2"ВР следует дополнительно использовать переходные nipples G3/4"НР-G1/2"НР, арт. 1013906



Артикул	Типоразмер	Упаковка
1084687	G3/4"НР Евроконус-G3/4"НГ	1 шт

Uponor Smart Radi угловой узел нижнего подключения радиатора с байпасом

- Узел для подключения к радиатору с нижней подводкой
- Угловое исполнение, с байпасом для однотрубных систем. Имеет встроенные запорные краны, байпас с балансировочным клапаном
- Подключение к радиатору - накидная гайка G3/4"НГ, подключение к трубам - наружная резьба G3/4"НР Евроконус для подключения зажимных адаптеров 3/4"ВР Евроконус
- Для подключения к радиаторам с внутренней резьбой 1/2"ВР следует дополнительно использовать переходные nipples G3/4"НР-G1/2"НР, арт. 1013906



Артикул	Типоразмер	Упаковка
1084688	G3/4"НР Евроконус-G3/4"НГ	1 шт

Коллекторы Q&E и аксессуары к ним

Uronor Q&E коллектор с наружной резьбой PPSU 3/4"

- Изготавливается из PPSU (полифенилсульфон)
- Входное подключение - наружная резьба трубная цилиндрическая G3/4"
- Подключение выходов - Q&E 16 мм

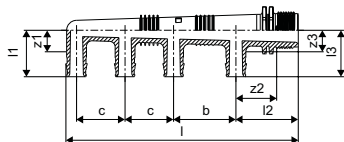

Артикул	Типоразмер	Выходы -	P бар	Упаковка
1008714	G3/4"HP 3X16 ц/ц45+35мм	3	6+10	10 шт
1008715	G3/4"HP 4X16 ц/ц45+2X35мм	4	6+10	10 шт

Uronor Q&E коллектор 3/4"

- Изготавливается из стойкой к обесцинкованию DR-латуни
- Входное подключение - наружная резьба трубная цилиндрическая G3/4", внутренняя резьба трубная цилиндрическая Rp 3/4"
- Подключение выходов - Q&E 16 мм
- Расстояние между осями выходов - 35 мм

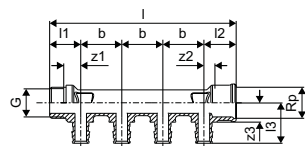

Артикул	Типоразмер	l мм	l1 мм	l2 мм	l3 мм	G дюйм	Rp дюйм	z1 мм	z2 мм	b мм	Выходы -	P бар	Упаковка
1023027	3/4"HP/BP 2X16 ц/ц35мм	89	27	28	35	3/4	3/4	15	9	35	2	6+10	20 шт
1023028	3/4"HP/BP 3X16 ц/ц35мм	124	27	28	35	3/4	3/4	15	9	35	3	6+10	15 шт
1023029	3/4"HP/BP 4X16 ц/ц35мм	159	27	28	35	3/4	3/4	15	9	35	4	6+10	10 шт

Uronor Aqua PLUS кронштейн для коллектора 3/4"

- Комплект кронштейнов для коллектора 3/4" Q&E
- Включает в себя 2 коротких крепления, 2 длинных и 2 пластиковых кронштейна

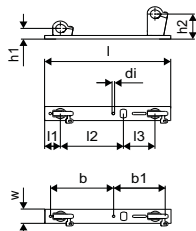

Артикул	Типоразмер	l мм	l1 мм	l2 мм	l3 мм	di мм	b мм	b1 мм	h мм	h1 мм	w мм	Упаковка
1063469	3/4"	300	37	150	75	6	150	123	27	64	36	30 комп.

Uronor Q&E коллектор с вентилями SH 1"

- Изготавливается из стойкой к обесцинкованию латуни
- Входное подключение - наружная/внутренняя резьба трубная цилиндрическая G1"
- Подключение выходов - Q&E 16 мм
- Расстояние между осями выходов - 38 мм

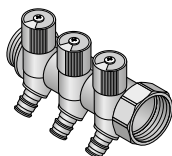

Артикул	Типоразмер	Выходы -	d мм	IG дюйм	P бар	Упаковка
1048520	1"HP/BP 2X16 ц/ц38мм	2	16	G 1	6+10	1 шт
1048521	1"HP/BP 3X16 ц/ц38мм	3	16	G 1	6+10	1 шт
1048522	1"HP/BP 4X16 ц/ц38мм	4	16	G 1	6+10	1 шт

Коллекторы Q&E и аксессуары к ним

Uronor Aqua PLUS кронштейн для коллектора SH 1"

- Изготавливается из оцинкованной стали, предназначен для крепления коллекторов Uronor SH 1". В комплект входят два кронштейна.



Артикул	Типоразмер	Упаковка
1045451	1"	25 КОМП.

Uronor Fluvia заглушка с воздухоотводчиком

- Изготавливается из латуни

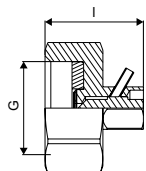

Артикул	Типоразмер	I мм	G дюйм	P бар	Упаковка
1008497	G3/4	26	3/4	6+10	10 ШТ

Uronor Uni-C заглушка для коллектора S/SH

- Изготавливается из покрытой латуни, в комплекте с торцевой герметизирующей прокладкой под плоское уплотнение, для коллекторов Uronor S и Uronor SH

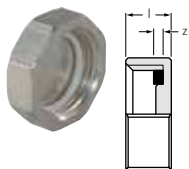

Артикул	Типоразмер	I мм	G дюйм	z1 мм	Упаковка
1014121	G1"BP	12	1	4	20 ШТ

Uronor Aqua PLUS заглушка для коллектора с плоским уплотнением

- Для коллектора Uronor Q&E 3/4". Изготавливается из латуни.
- В комплекте с торцевой уплотнительной O-образной прокладкой под плоское уплотнение.

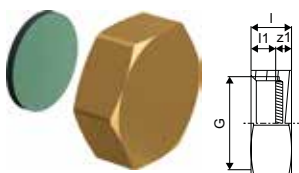

Артикул	Типоразмер	I мм	I1 мм	G дюйм	z1 мм	P бар	Упаковка
1001337	3/4"BP	12	7	3/4	5	6+10	10 ШТ

Uronor Uni-C заглушка для коллектора S/SH

- Изготавливается из покрытой латуни, для коллекторов Uronor S и Uronor SH

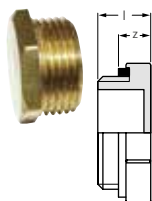

Артикул	Типоразмер	I мм	G дюйм	z1 мм	Упаковка
1014123	1"HP	16	1	7	20 ШТ

Коллекторы Q&E и аксессуары к ним

Uronog Aqua PLUS коллектор Q&E PPM 1"

- Модульный пластиковый коллектор из PPSU для водоснабжения и радиаторного отопления
- Соединение модулей производится по оригинальной технологии Uronog за пол-оборота без использования инструментов и герметизирующих материалов
- Расстояние между осями выходов 50 мм. Выходы соединяются с трубой Uronog PE-Ха по технологии Q&E
- На входе дополнительно необходим штуцер или угольник PPM для перехода с оригинальной технологии на трубную резьбу

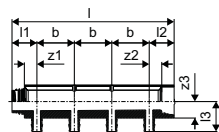

Артикул	Типоразмер	Выходы Р		Упаковка	
		-	бар		шт
1047999	1" 2X16 ц/ц50мм	2	6+10	10	шт
1048000	1" 3X16 ц/ц50мм	3	6+10	8	шт
1048001	1" 4X16 ц/ц50мм	4	6+10	6	шт

Uronog Aqua PLUS коллектор с наружной резьбой PPM

- Модульный пластиковый коллектор из PPSU с одним выходом для водоснабжения и радиаторного отопления
- Соединение модулей производится по оригинальной технологии Uronog за пол-оборота без использования инструментов и герметизирующих материалов
- Расстояние между осями выходов 50 мм. Выход имеет наружную резьбу 1/2"НР или 3/4"НР
- На входе дополнительно необходим штуцер или угольник PPM для перехода с оригинальной технологии на трубную резьбу

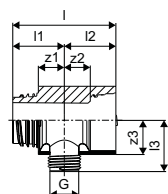

Артикул	Типоразмер	Выходы Р		Упаковка	
		-	бар		шт
1047997	1" 1XG1/2"НР ц/ц50мм	1	6+10	20	шт
1047998	1" 1XG3/4"НР ц/ц50мм	1	6+10	20	шт

Uronog Aqua PLUS штуцер с наружной резьбой PPM

- Штуцер с наружной резьбой 3/4"НР из PPSU
- Соединение с коллектором Uronog PPM производится по оригинальной технологии Uronog за пол-оборота без использования инструментов и герметизирующих материалов

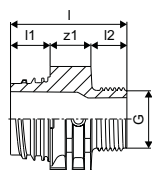

Артикул	Типоразмер	l	l1	l2	G	z1	P	Упаковка	
								мм	мм
1048002	1" G3/4"НР	49	17	15	3/4	17	6+10	20	шт

Коллекторы Q&E и аксессуары к ним

Uronog Aqua PLUS угольник с наружной резьбой PPM

- Угольник с наружной резьбой 3/4"HP из PPSU
- Соединение с коллектором Uronog PPM производится по оригинальной технологии Uronog за пол-оборота без использования инструментов и герметизирующих материалов

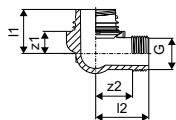

Артикул	Типоразмер	l1	l2	G	z1	z2	Упаковка
		мм	мм	дюйм	мм	мм	
1048003	1" G3/4"HP	33	40	3/4	17	28	20 шт

Uronog Aqua PLUS заглушка для коллектора PPM

- Материал - PPSU
- Соединение с коллектором Uronog PPM производится по оригинальной технологии Uronog за пол-оборота без использования инструментов и герметизирующих материалов

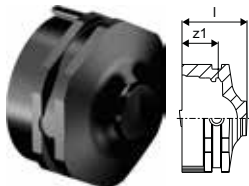

Артикул	Типоразмер	l	z1	Упаковка
		мм	мм	
1048004	1"BP	27	15	20 шт

Uronog Aqua PLUS заглушка с воздухоотводчиком PPM

- Заглушка из PPSU с воздухоотводчиком
- Соединение с коллектором Uronog PPM производится по оригинальной технологии Uronog за пол-оборота без использования инструментов и герметизирующих материалов

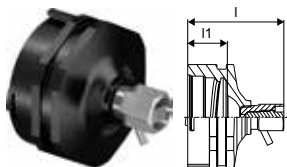

Артикул	Типоразмер	l	l1	Упаковка
		мм	мм	
1048005	1"BP	40	17	20 шт

Uronog Aqua PLUS кронштейн для коллектора PPM

- В комплект входят две длинных, две коротких клипсы, два кронштейна, резиновые прокладки и болты для крепления

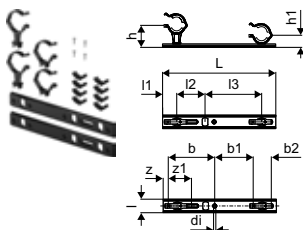

Артикул	Типоразмер	l	l1	l2	l3	L	di	z	z1	b	b1	b2	h	h1	Упаковка
		мм	мм	мм	мм	мм	мм	мм	мм	мм	мм	мм	мм	мм	
1092021		36	38	75	150	300	6	14	62	123	102	48	58	32	30 комп.

Uronog Aqua PLUS клипсы для коллектора PPM

- В комплект входят две длинных, две коротких клипсы, резиновые прокладки и болты для крепления

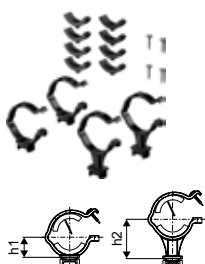

Артикул	Типоразмер	h1	h2	Упаковка
		мм	мм	
1087375		28	50	30 комп.

Зажимные адаптеры Flex-X

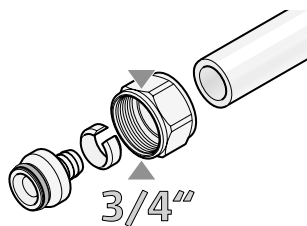

Зажимные адаптеры FLEX-X с внутренней резьбой 3/4" ВР Евроконус для соединения труб Uronor PE-Xa с коллекторами и радиаторами.

Достоинства

- Простые и удобные адаптеры с резьбой 3/4" ВР для подключения к коллекторам и радиаторам
- Без использования специального инструмента



Uronor Flex-X зажимной адаптер из покрытой латуни PEX Евроконус

- Изготавливается из покрытой латуни
- Для присоединения труб Uronor PE-Xa 6 бар (S5,0) и 10 бар (S3,2) к радиаторным узлам и коллекторам с наружной резьбой 3/4" Евроконус
- Внутренняя резьба трубная цилиндрическая G3/4" Евроконус по DIN EN ISO 228-1, ГОСТ 6357

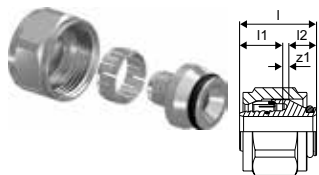

Артикул	Типоразмер	I мм	I1 мм	G дюйм	z1 мм	P бар	Упаковка
1057441	16X1,8/2,0-3/4"ВР Евроконус	24	16	3/4	1	6	10 шт
1045542	16x2,2-3/4"ВР Евроконус	24	16	3/4	1	10	10 шт
1057442	20X1,9/2,0-3/4"ВР Евроконус	29	16	3/4	5	6	10 шт
1045543	20x2,8-3/4"ВР Евроконус	29	16	3/4	5	10	10 шт

Uronor Flex-X зажимной адаптер PEX PN10

- Изготавливается из латуни
- Для присоединения труб Uronor PE-Xa 16x2,2 к коллекторам S и SH с наружной резьбой 1/2"



Артикул	Типоразмер	I мм	I1 мм	G дюйм	z1 мм	P бар	Упаковка
1020039	16X2,2-1/2"ВР	24	16	3/4	1	10	100 шт

Коллекторы Vario S, Uni-X

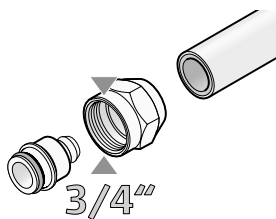

Фитинги и коллекторы для подключения к трубам Уропog посредством зажимных адаптеров 3/4" Евроконус для систем отопления и охлаждения.

Достоинства

- Простое соединение с другими трубами и системами
- Разнообразные решения
- Без использования специального инструмента



Характеристики

- Предварительно собранный коллектор из нержавеющей стали диаметром 1"
- В комплект входят: подающий и обратный коллекторы, два кронштейна со звукопоглощающими хомутами, два боковых поворотных узла с выходами для заполнения/слива и выпуска воздуха с заглушками 3/4"
- Входы коллекторов выполнены с накидной гайкой 1"НГ под плоское уплотнение, включают торцевые уплотнительные прокладки с возможностью правостороннего или левостороннего монтажа. Выходы на петли имеют наружную резьбу 3/4"НР Евроконус по DIN V 3838, совместимы с резьбовыми адаптерами Уропog 3/4"ВР Евроконус
- Расстояние между выходами 50 мм, расстояние между подающим и обратным коллекторами по высоте в осях 215 мм
- В варианте комплектации со встроенной запорно-регулирующей арматурой подающий коллектор оснащен запорными клапанами для возможности отключения петли ($kvs=3,82 \text{ м}^3/\text{ч}$). Обратный коллектор оснащен балансировочными клапанами с возможностью ручной регулировки и полного перекрытия петли ($kvs=3,1 \text{ м}^3/\text{ч}$). Может быть оборудован исполнительными механизмами Уропog (1087778, 1087763) системы автоматического управления
- Максимальная рабочая температура 90°C; максимальное рабочее давление: 10 бар

Уропog Vario S коллектор с клапанами

- Со встроенной запорно-регулирующей арматурой

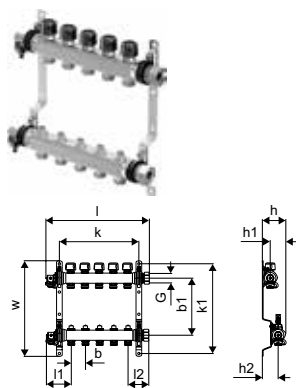

Артикул	Типоразмер	l	l1	l2	G	G1	b	b1	h	h1	h2	k	k1	w	Выходы	Упаковка
		мм	мм	мм	дюйм	дюйм	мм	мм	мм	мм	мм	мм	мм	мм	-	шт
1088045	2X3/4 ВР Евроконус	210	87	73	1	3/4	50	215	80	30	50	135	336	355	2	1 шт
1088046	3X3/4 ВР Евроконус	260	87	73	1	3/4	50	215	80	30	50	185	336	355	3	1 шт
1088047	4X3/4 ВР Евроконус	310	87	73	1	3/4	50	215	80	30	50	235	336	355	4	1 шт
1088048	5X3/4 ВР Евроконус	360	87	73	1	3/4	50	215	80	30	50	285	336	355	5	1 шт
1088049	6X3/4 ВР Евроконус	410	87	73	1	3/4	50	215	80	30	50	335	336	355	6	1 шт
1088050	7X3/4 ВР Евроконус	460	87	73	1	3/4	50	215	80	30	50	385	336	355	7	1 шт
1088051	8X3/4 ВР Евроконус	510	87	73	1	3/4	50	215	80	30	50	435	336	355	8	1 шт
1088052	9X3/4 ВР Евроконус	560	87	73	1	3/4	50	215	80	30	50	485	336	355	9	1 шт
1088053	10X3/4 ВР Евроконус	610	87	73	1	3/4	50	215	80	30	50	535	336	355	10	1 шт
1088054	11X3/4 ВР Евроконус	660	87	73	1	3/4	50	215	80	30	50	585	336	355	11	1 шт
1088055	12x3/4 ВР Евроконус	710	87	73	1	3/4	50	215	80	30	50	635	336	355	12	1 шт
1088868	13x3/4 ВР Евроконус	760	87	73	1	3/4	50	215	80	30	50	685	336	355	13	1 шт
1088869	14x3/4 ВР Евроконус	810	87	73	1	3/4	50	215	80	30	50	735	336	355	14	1 шт
1088870	15X3/4 ВР Евроконус	860	87	73	1	3/4	50	215	80	30	50	785	336	355	15	1 шт
1088871	16X3/4 ВР Евроконус	910	87	73	1	3/4	50	215	80	30	50	835	336	355	16	1 шт

Коллекторы Vario S, Uni-X

Uronor Uni-X коллектор стальной Н 1“НГ

- Без встроенной арматуры

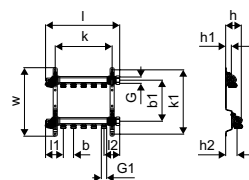

Артикул	Типоразмер	l	I1	I2	G	G1	b	b1	h	h1	h2	k	k1	w	Выходы	Упаковка
		мм	мм	мм	дюйм	дюйм	мм	мм	мм	мм	мм	мм	мм	мм	-	шт
1088873	2xG3/4 Евроконус	210	87	73	1	3/4	50	215	83	30	50	230	316	337	2	1 шт
1088874	3xG3/4 Евроконус	260	87	73	1	3/4	50	215	83	30	50	280	316	337	3	1 шт
1088875	4xG3/4 Евроконус	310	87	73	1	3/4	50	215	83	30	50	330	316	337	4	1 шт
1088876	5xG3/4 Евроконус	360	87	73	1	3/4	50	215	83	30	50	380	316	337	5	1 шт
1088877	6xG3/4 Евроконус	410	87	73	1	3/4	50	215	83	30	50	430	316	337	6	1 шт
1088878	7xG3/4 Евроконус	460	87	73	1	3/4	50	215	83	30	50	480	316	337	7	1 шт
1088879	8xG3/4 Евроконус	510	87	73	1	3/4	50	215	83	30	50	530	316	337	8	1 шт
1088880	9xG3/4 Евроконус	560	87	73	1	3/4	50	215	83	30	50	580	316	337	9	1 шт
1088881	10xG3/4 Евроконус	610	87	73	1	3/4	50	215	83	30	50	630	316	337	10	1 шт
1088882	11xG3/4 Евроконус	660	87	73	1	3/4	50	215	83	30	50	680	316	337	11	1 шт
1088883	12xG3/4 Евроконус	710	87	73	1	3/4	50	215	83	30	50	730	316	337	12	1 шт

Uronor Vario кран шаровой

- Изготавливается из никелированной латуни
- Наружная резьба 1“НР под плоское уплотнение, внутренняя резьба 3/4“ВР
- В комплект входят два крана

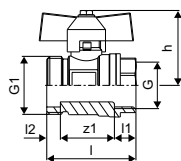

Артикул	Типоразмер	l	I1	I2	I3	G	G1	z1	Упаковка
		мм	мм	мм	мм	дюйм	дюйм	мм	
1086558	Rp 3/4" - G1"	51	12	8	43	3/4	1	31	1 комп.

Uronor Vario кран шаровой

- Изготавливается из никелированной латуни
- Наружная резьба 1“НР под плоское уплотнение, внутренняя резьба 1ВР“
- В комплект входят два крана



Артикул	Типоразмер	AG	IG	Упаковка
		дюйм	дюйм	
1059132	NP G1-G1	1	1	1 комп.

Uronor Vario кран шаровой угловой

- Изготавливается из никелированной латуни
- Наружная резьба 1“НР под плоское уплотнение, внутренняя резьба 3/4“ВР
- В комплект входят два крана

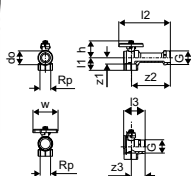

Артикул	Типоразмер	l1	l2	l3	do	G	Rp	z1	z2	z3	h	w	Упаковка
		мм	мм	мм	мм	дюйм	дюйм	мм	мм	мм	мм	мм	
1086559	Rp 3/4" - G1"	31	95	94	33	1	3/4	22	88	27	43	60	1 комп.

Зажимные фитинги Wiprex

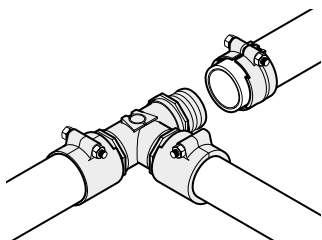

Зажимные фитинги Уропор Wiprex предназначены для труб из сшитого полиэтилена РЕ-Ха, используются в системах отопления и охлаждения, холодного и горячего водоснабжения. Внутренняя резьба фитинга оснащена уплотнительным кольцом, не требуется уплотнение по резьбе. Для труб диаметром от 25 до 110 мм, серий S5,0 (PN6) и S3,2 (PN10).

Достоинства

- Простой монтаж без специального инструмента, без уплотнителя по резьбе
- Отсутствие коррозии
- Гигиенически безопасны
- Надёжность: срок службы 50 лет
- Изготавливаются из стойкой к коррозии и обесцинкованию DR-латуни



Характеристики

- Фитинги Wiprex изготавливаются из стойкой к коррозии и обесцинкованию латуни по DIN EN ISO 6509
- Внутренняя резьба с резиновым уплотнительным кольцом на торце для создания герметичного соединения без каких-либо дополнительных материалов
- Зажимной болт из нержавеющей стали с латунной гайкой
- Зажимные наконечники поставляются в раскрытом виде с удерживающей пластиковой вставкой
- Наружная резьба трубная цилиндрическая G по DIN EN ISO 228-1, ГОСТ 6357 или трубная коническая R по DIN EN 10226-1, ГОСТ 6211
- Внутренняя резьба трубная цилиндрическая G по DIN EN ISO 228-1, ГОСТ 6357 или по DIN EN 10226-1, ГОСТ 6211

Уропор Wiprex зажимной наконечник PN6 с наружной резьбой

- Для соединения труб РЕ-Ха серии S5,0 (PN6) и труб HDPE серии S5,0
- Состоит из обжимной гильзы и штуцера, болта с гайкой

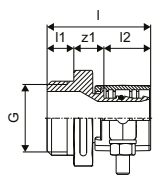

Артикул	Типоразмер	l мм	l1 мм	l2 мм	G дюйм	z1 мм	P бар	Вес кг	Упаковка	
1018328	25x2,3-G1	47	12	21	1	14	6	0,2	1	шт
1018329	32x2,9-G1	52	12	26	1	14	6	0,3	1	шт
1018330	40x3,7-G1 1/4	61	16	30	1 1/4	15	6	0,5	1	шт
1018331	50x4,6-G1 1/4	68	16	37	1 1/4	16	6	0,7	1	шт
1018332	63x5,8-G2	84	20	47	2	18	6	1,2	1	шт
1018333	75x6,8-G2	92	20	51	2	21	6	1,5	1	шт
1018334	90x8,2-G3	105	24	60	3	22	6	2,4	1	шт
1018335	110x10,0-G3	118	24	72	3	22	6	3,5	1	шт

Зажимные фитинги Wiprex

Uponor Wiprex зажимной наконечник PN10 с наружной резьбой

- Для соединения труб PE-Ха серии S3,2 (PN10)
- Состоит из обжимной гильзы и штуцера, болта с гайкой

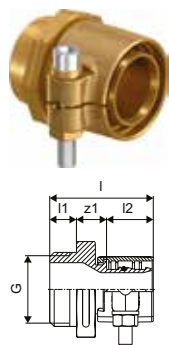

Артикул	Типоразмер	l мм	l1 мм	l2 мм	G дюйм	z1 мм	P бар	Вес кг	Упаковка	
1018336	25x3,5-G1	47	12	21	1	14	10	0,2	1	шт
1018338	32x4,4-G1	52	12	26	1	14	10	0,3	1	шт
1018339	40x5,5-G1 1/4	61	16	30	1 1/4	16	10	0,5	1	шт
1018340	50x6,9-G1 1/4	68	16	37	1 1/4	16	10	0,7	1	шт
1018341	63x8,6-G2	84	20	46	2	18	10	1,2	1	шт
1018342	75x10,3-G2	92	20	51	2	21	10	1,5	1	шт
1018343	90x12,3-G3	105	24	59	3	22	10	2,4	1	шт
1023170	110x15,1-G3	118	24	72	3	22	10	3,2	1	шт

Uponor Wiprex зажимной соединитель PN6

- Для соединения труб PE-Ха серии S5,0 (PN6) и труб HDPE серии S5,0.
- Состоит из двух обжимных гильз и штуцера, двух болтов с гайками

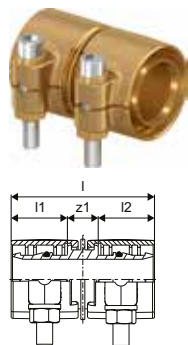

Артикул	Типоразмер	l мм	l1 мм	l2 мм	z1 мм	P бар	Вес кг	Упаковка	
1042972	25x2,3-25x2,3	54	21	21	12	6	0,18	1	шт
1042973	32x2,9-32x2,9	63	26	26	12	6	0,34	1	шт
1042980	40x3,7-40x3,7	71	29	29	13	6	0,54	1	шт
1042984	50x4,6-50x4,6	85	36	36	13	6	0,99	1	шт
1042981	63x5,8-63x5,8	105	46	46	13	6	1,53	1	шт
1042985	75x6,8-75x6,8	123	51	51	22	6	2,27	1	шт
1042986	90x8,2-90x8,2	142	59	59	24	6	3,5	1	шт
1042987	110x10-110x10	166	71	71	24	6	4,82	1	шт

Uponor Wiprex зажимной соединитель PN10

- Для соединения труб PE-Ха серии S3,2 (PN10)
- Состоит из двух обжимных гильз и штуцера, двух болтов с гайками



Артикул	Типоразмер	l мм	l1 мм	l2 мм	z1 мм	P бар	Вес кг	Упаковка	
1042970	25x3,5-25x3,5	54	21	21	12	10	0,18	1	шт
1042974	32x4,4-32x4,4	64	26	26	12	10	0,34	1	шт
1042979	40x5,5-40x5,5	72	30	29	13	10	0,54	1	шт
1042983	50x6,9-50x6,9	86	37	36	13	10	0,96	1	шт
1042982	63x8,6-63x8,6	106	47	46	13	10	0,16	1	шт

Uponor Wiprex тройник с внутренней резьбой

- С тремя резиновыми уплотнительными кольцами на торцах

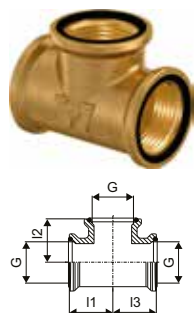

Артикул	Типоразмер	l1 мм	l2 мм	l3 мм	G дюйм	G1 дюйм	G2 дюйм	P бар	Вес кг	Упаковка	
1018345	G1-G1-G1	35	35	35	1	1	1	6+10	0,31	1	шт
1018346	G1 1/4-G1 1/4-G1 1/4	42	42	42	1 1/4	1 1/4	1 1/4	6+10	0,48	1	шт
1018347	G2-G2-G2	55	55	55	2	2	2	6+10	1,01	1	шт
1018348	G3-G3-G3	75	75	75	3	3	3	6+10	2,64	1	шт

Зажимные фитинги Wiprex

Uronog Wiprex угольник с внутренней резьбой

- С двумя резиновыми уплотнительными кольцами на торцах

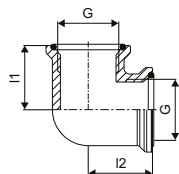

Артикул	Типоразмер	l1 мм	l2 мм	G дюйм	G1 дюйм	P бар	Вес кг	Упаковка	
1018350	G1-G1	35	35	1	1	6+10	0,27	1	шт
1018351	G1 1/4-G1 1/4	42	42	1 1/4	1 1/4	6+10	0,45	1	шт
1018352	G2-G2	55	55	2	2	6+10	0,94	1	шт
1018353	G3-G3	75	75	3	3	6+10	2,2	1	шт

Uronog Wiprex муфта с внутренней резьбой

- С двумя резиновыми уплотнительными кольцами на торцах

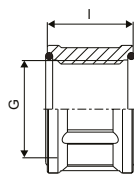

Артикул	Типоразмер	l мм	G дюйм	P бар	Вес кг	Упаковка	
1018355	G1-G1	30	1	6+10	0,19	1	шт
1018356	G1 1/4-G1 1/4	37	1 1/4	6+10	0,21	1	шт
1018357	G2-G2	45	2	6+10	0,42	1	шт
1018358	G3-G3	55	3	6+10	0,88	1	шт

Uronog Wiprex переходник наружная x внутренняя резьба

- С одним резиновым уплотнительным кольцом на торце с внутренней резьбой

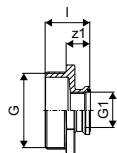

Артикул	Типоразмер	l мм	G дюйм	G1 дюйм	z1 мм	P бар	Вес кг	Упаковка	
1018368	G1 1/4-G1	36	1 1/4	1	20	6+10	0,23	1	шт
1018369	G1 1/2-G1 1/4	39	1 1/2	1 1/4	21	6+10	0,24	1	шт
1018371	G2-G1	41	2	1	21	6+10	0,39	1	шт
1018372	G2-G1 1/4	45	2	1 1/4	25	6+10	0,4	1	шт
1018373	G2 1/2-G2	48	2 1/2	2	26	6+10	0,65	1	шт
1018374	G3-G1	47	3	1	23	6+10	0,87	1	шт
1018375	G3-G1 1/4	51	3	1 1/4	27	6+10	0,88	1	шт
1018376	G3-G2	55	3	2	31	6+10	0,89	1	шт

Uronog Wiprex фланец с внутренней резьбой

- С одним уплотнительным кольцом на торце

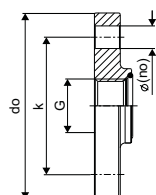

Артикул	Типоразмер	do мм	G дюйм	k мм	Кол-во отв. шт	P бар	Вес кг	Упаковка	
1018359	F25/4-85/G1	14	1	85	4	6+10	1,3	1	шт
1018360	F32/4-100/G1 1/4	100	1 1/4	140	4	6+10	2	1	шт
1018361	F40/4-110/G1 1/2	110	1 1/2	150	4	6+10	2,42	1	шт
1018362	F50/4-125/G2	125	2	165	4	6+10	3,04	1	шт
1018363	F65/8-145/2 1/2	145	2 1/2	185	8	6+10	3,74	1	шт
1018364	F80/8-160/G3	160	3	200	8	6+10	4,21	1	шт

Зажимные фитинги Wipex

Uponor Wipex муфта места крепления

- Для крепления труб
- С одним резиновым уплотнительным кольцом на торце с внутренней резьбой

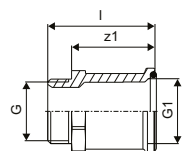

Артикул	Типоразмер	l мм	G дюйм	z1 мм	P бар	Вес кг	Упаковка	
1018302	G1	54	1	42	6+10	0,23	1	шт
1018303	G1 1/4	84	1 1/4	68	6+10	0,45	1	шт
1018304	G2	93	2	73	6+10	0,78	1	шт
1018305	G3	135	3	111	6+10	2,15	1	шт

Uponor Wipex nipple с наружной резьбой

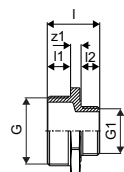

Артикул	Типоразмер	l мм	l1 мм	l2 мм	G дюйм	G1 дюйм	z1 мм	P бар	Вес кг	Упаковка	
1018322	G1	34	14	14	1	1	6	6+10	0,14	1	шт
1009035	G1 1/4xG 1	38	16	14	1 1/4	1	8	6+10	0,24	1	шт
1018323	G1 1/4	39	16	16	1 1/4	1 1/4	7	6+10	0,25	1	шт
1009037	G2xG1	43	20	14	2	1	9	6+10	0,42	1	шт
1022281	G2xG1 1/4	45	20	16	2	1 1/4	9	6+10	0,44	1	шт
1018324	G2	48	20	20	2	2	8	6+10	0,46	1	шт
1009040	G3xG1	49	24	14	3	1	11	6+10	0,93	1	шт
1009041	G3xG1 1/4	51	24	16	3	1 1/4	11	6+10	0,94	1	шт
1009042	G3xG2	55	24	20	3	2	11	6+10	0,95	1	шт
1018325	G3	58	24	24	3	3	10	6+10	0,98	1	шт

Uponor Wipex S-Press переходник PN6

- Для соединения труб PE-Ха серии S5,0 (PN6) с трубами Uponor Uni Pipe Plus
- Состоит из обжимной гильзы, пресс-гильзы и штуцера

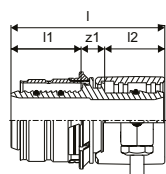

Артикул	Типоразмер	l мм	l1 мм	l2 мм	do мм	s мм	z1 мм	P бар	Вес кг	Упаковка	
1060058	32x2,9-32x3,0	66	30	26	15	2,5	10	6	0,244	1	шт

Uponor Wipex S-Press переходник PN6

- Для соединения труб PE-Ха серии S5,0 (PN6) с трубами MLC
- Состоит из обжимной гильзы, пресс-гильзы и штуцера

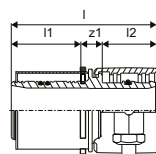

Артикул	Типоразмер	l мм	l1 мм	l2 мм	do мм	s мм	z1 мм	P бар	Вес кг	Упаковка	
1060059	40x3,7-40x4,0	79	38	30	18	2,5	12	6	0,407	1	шт
1060060	50x4,6-50x4,5	86	38	37	18	2,5	12	6	0,655	1	шт

Система модульных фитингов Uronor RS

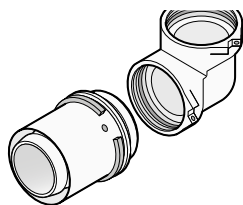

Система модульных фитингов Uronor RS предназначена главным образом для стояков и магистралей диаметром до 110 мм. Принцип модульности: необходимые фитинги собираются из

отдельных частей. Уникальность системы состоит в том, что она позволяет всего из 40 элементов собрать до 500 различных комбинаций фитингов. Удобный механизм крепления „click and lock“ (вставить адаптер в базовую деталь и закрепить хомутом) значительно облегчает монтаж на больших диаметрах, а также позволяет сделать фитинг неразборным, если это необходимо.

Достоинства

- Инновационная технология соединения базовой детали и адаптеров
- Быстрая сборка фитинга без инструмента перед опрессовкой на трубе
- Гибкий подход к разнообразным инженерным решениям
- Возможность коррекции соединения перед запуском
- Цветовая кодировка диаметров 16-110 мм



Характеристики

- Предустановленная пресс-гильза из нержавеющей стали
- Пластмассовое упорное кольцо
- Имеет функции: идентификация опрессовки, цветовая кодировка, защита от протечки.
- Наружная резьба трубная коническая R (по DIN EN 10226-1, ГОСТ 6211), внутренняя резьба трубная цилиндрическая Rp (по DIN EN 10226-1, ГОСТ 6211)

Uronor RS муфта

- Изготавливается из лужёной латуни
- Является соединительным элементом (базовой деталью) для адаптеров, редукторов, соединителей и фланцев RS. В комплект входят 2 фиксирующих хомута RS



Артикул	Типоразмер	l мм	Упаковка	
1029144	RS2-RS2	58	2	шт
1029145	RS3-RS3	58	2	шт

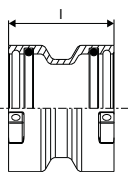

Uronor RS угольник

- Изготавливается из лужёной латуни
- Является соединительным элементом (базовой деталью) для адаптеров, редукторов, соединителей и фланцев RS. В комплект входят 2 фиксирующих хомута RS



Артикул	Типоразмер	l1	l2	Упаковка	
		мм	мм		
1029138	RS2-RS2	51	51	1	шт
1029139	RS3-RS3	68	68	1	шт

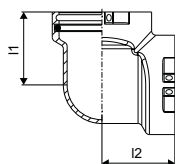

Система модульных фитингов Uponor RS

Uponor RS угольник 45°

- Изготавливается из лужёной латуни
- Является соединительным элементом (базовой деталью) для адаптеров, редукторов, соединителей и фланцев RS. В комплект входят 2 фиксирующих хомута RS

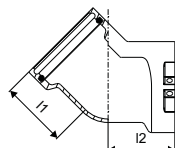

Артикул	Типоразмер	I1 I2		Упаковка	
		мм	мм		шт
1029140	RS2-RS2	51	51	1	шт
1029141	RS3-RS3	68	68	1	шт

Uponor RS тройник

- Изготавливается из лужёной латуни
- Является соединительным элементом (базовой деталью) для адаптеров, редукторов, соединителей и фланцев RS. В комплект входят 3 фиксирующих хомута RS

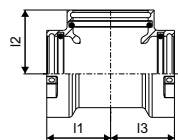

Артикул	Типоразмер	I1 I2 I3			Упаковка	
		мм	мм	мм		шт
1029142	RS2-RS2-RS2	51	51	51	1	шт
1029143	RS3-RS3-RS3	68	68	68	1	шт

Uponor RS переходник

- Изготавливается из лужёной латуни
- Является переходным элементом с гнезда RS 3 на гнездо RS 2 в базовой детали. В комплект входит 1 фиксирующий хомут RS 2

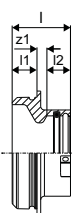
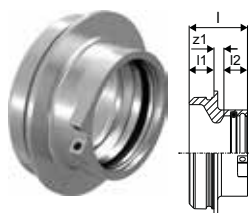

Артикул	Типоразмер	I I1 I2 z1				Упаковка	
		мм	мм	мм	мм		шт
1029146	RS3-RS2	47	20	19	8	2	шт

Uponor RS соединитель короткий

- Изготавливается из лужёной латуни
- Для соединения между собой двух соединительных элементов (базовых деталей) RS одного размера. Позволяет создавать из тройников, угольников, муфт RS коллекторы и другие узлы.

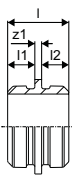
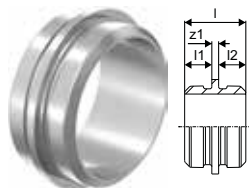

Артикул	Типоразмер	I I1 I2 z1				Упаковка	
		мм	мм	мм	мм		шт
1046750	RS2-RS2 I=5мм	45	20	20	5	1	шт
1046751	RS3-RS3 I=5мм	45	20	20	5	1	шт

Система модульных фитингов Uronor RS

Uronor RS соединитель длинный

- Изготавливается из лужёной латуни
- Для соединения вместе двух соединительных элементов (базовых деталей) RS одного размера. Позволяет создавать из тройников, угольников, муфт RS коллекторы и другие узлы или пересечение труб в разных уровнях



Артикул	Типоразмер	l	l1	l2	l3	z1	Упаковка	
		мм	мм	мм	мм	мм		
1046477	RS2-RS2 l=130мм	170	20	20	30	130	1	шт
1046478	RS3-RS3 l=210мм	250	20	20	30	210	1	шт

Uronor RS штуцер Q&E

- Изготавливается из стойкой к обесцинкованию DR-латуни
- Служит для подключения труб Uronor PE-Ха по технологии Q&E к системе модульных фитингов Uronor RS (к базовой детали)

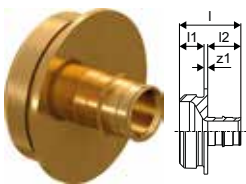

Артикул	Типоразмер	l	l1	l2	z1	P	Упаковка	
		мм	мм	мм	мм	бар		
1047021	25-RS2	50	20	27	3	6+10	1	шт
1047022	32-RS2	57	20	34	3	6+10	1	шт
1047023	40-RS2	65	20	42	3	6+10	1	шт
1047024	50-RS2	75	20	52	3	6+10	1	шт
1047026	63-RS2	88	20	65	3	6+10	1	шт
1085079	75-RS2	112	20	5	6+10		1	шт

Uronor Wirex зажимной адаптер PN6

- Служит для подключения труб Uronor PE-Ха серии S5,0 (PN6) к системе модульных фитингов Uronor RS (к базовой детали)

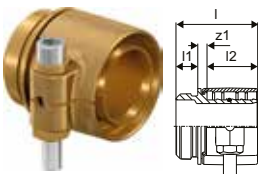

Артикул	Типоразмер	l	l1	l2	z1	P	Вес	Упаковка	
		мм	мм	мм	мм	бар	кг		
1047013	DR 63x5,8 RS2	75	46	20	9	6	0,944	1	шт
1047014	DR 75x6,8 RS2	84	46	20	18	6	1,284	1	шт
1047015	DR 90x8,2 RS3	93	59	20	14	6	2,072	1	шт
1047016	DR 110x10,0 RS3	105	71	20	14	6	2,673	1	шт

Uronor Wirex зажимной адаптер PN10

- Служит для подключения труб Uronor PE-Ха серии S3,2 (PN10) к системе модульных фитингов Uronor RS (к базовой детали)



Артикул	Типоразмер	l	l1	l2	z1	P	Вес	Упаковка	
		мм	мм	мм	мм	бар	кг		
1047017	DR 63x8,6 RS2	75	20	46	9	10	0,95	1	шт
1047018	DR 75x10,3 RS2	83	20	51	12	10	1,33	1	шт
1047019	DR 90x12,3 RS3	92	20	59	13	10	2,21	1	шт
1047020	DR 110x15,1 RS3	104	20	71	13	10	3,01	1	шт

Uronor RS адаптер с наружной резьбой

- Изготавливается из лужёной латуни
- Используется с соединительными элементами (базовыми деталями) RS 2 или RS 3



Артикул	Типоразмер	l	l1	l2	R	z1	Упаковка	
		мм	мм	мм	дюйм	мм		
1059402	R1 1/2"HP-RS2	62	20	24	1 1/2	18	1	шт
1029131	R2"HP-RS2	66	20	23	2	23	1	шт
1029132	R2 1/2"HP-RS2	63	20	27	2 1/2	16	1	шт
1029133	R3"HP-RS3	73	20	30	3	23	1	шт

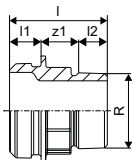

Система модульных фитингов Uronor RS

Uronor RS адаптер с внутренней резьбой

- Изготавливается из лужёной латуни
- Используется с соединительными элементами (базовыми деталями) RS 2 или RS 3

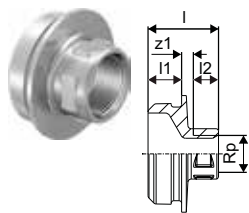

Артикул	Типоразмер	l	l1	l2	Rp	z1	Упаковка	
		мм	мм	мм	дюйм	мм		
1059403	Rp1/2"BP-RS2	42	20	15		7	1	шт
1029134	Rp1"BP-RS2	45	20	19	1	6	1	шт
1029135	Rp2"BP-RS2	54	20	26	2	8	1	шт
1029136	Rp2 1/2"BP-RS2	63	20	30	2 1/2	12	1	шт
1059404	Rp1/2"BP-RS3	43	20	15		8	1	шт
1029137	Rp3"BP-RS3	65	20	33	3	12	1	шт

Uronor RS фланец

- Изготавливается из лужёной латуни
- Используется с соединительными элементами (базовыми деталями) RS 2 или RS 3
- Фланец PN 16, 8 болтовых отверстий, соответствует европейскому стандарту EN1092-3

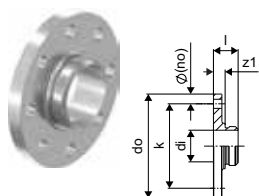

Артикул	Типоразмер	l	l3	di	do	z1	k	P	Упаковка	
		мм	мм	мм	мм	мм	мм	бар		
1059398	RS2-DN65 (PN6)	38	18	49	160		130	6	1	шт
1059399	RS2-DN65 (PN16)	45	25	78	185		145	16	1	шт
1059400	RS3-DN80 (PN6)	38	18	78	190		150	6	1	шт
1029129	RS3-DN80 (PN16)	45		78	200	25	160	16	1	шт
1029130	RS3-DN100 (PN16)	44		78	220	24	180	16	1	шт
1059401	RS3-DN100 (PN6)	41	21	78	210		170	6	1	шт

Uronor RS фиксирующий хомут

- Изготавливается из пластика
- Служит для фиксации вставных элементов RS в гнездах RS



Артикул	Типоразмер	цвет	Упаковка	
1042921	RS2 black	черный	10	шт
1042922	RS3 grey	тёмно-серый	10	шт

Система многослойных труб для водоснабжения и радиаторного отопления



- Система многослойных композиционных труб и различных фитингов для отопления, охлаждения и водоснабжения
- Компоненты системы специально разработаны для простого и быстрого монтажа
- Многослойные трубы для водоснабжения удовлетворяют самым высоким гигиеническим требованиям и стандартам качества, что подтверждено многочисленными сертификатами разных стран

Система многослойных труб для водоснабжения и радиаторного отопления

Содержание

Бесшовные многослойные трубы Uni Pipe Plus	62
Бесшовные многослойные трубы Metallic Pipe Plus	64
Многослойные трубы.....	65
Защитные кожухи Теск для труб.....	66
Крепления для труб.....	67
Фитинги RTM	69
Пресс-фитинги, водорозетки и аксессуары S-Press Plus, S-Press.....	75
Фитинги и коллекторы Uni-X 3/4"	96
Фитинги и коллекторы Uni-C 1/2"	100
Система модульных фитингов для труб больших диаметров RS	104

Бесшовные многослойные трубы Uni Pipe Plus



Труба Uponor Uni Pipe Plus - уникальная не имеющая аналогов многослойная труба с бесшовным алюминиевым слоем для систем отопления, холодоснабжения и водоснабжения. Отсутствие

сварного шва как такового значительно повышает надёжность трубы и долговечность всей системы. Минимальный радиус изгиба таких труб до 40% меньше, чем у металлополимерных труб с продольно сваренным алюминиевым слоем, что даёт большее удобство при монтаже, позволяет сэкономить на фитингах (угольниках) и ускорить процесс установки системы.

Достоинства

- Отсутствие шва повышает надёжность и долговечность системы
- Меньшее тепловое удлинение по сравнению с полимерными трубами
- Высокая гибкость, до 40% меньше радиус изгиба
- 100% кислородная непроницаемость
- Малый вес



Характеристики

- Кислородонепроницаемая многослойная композиционная труба (Полиэтилен повышенной термостойкости PE-RT || - Клей - Бесшовный алюминий - Клей - Полиэтилен повышенной термостойкости PE-RT ||), произведённая по бесшовной технологии SACP
- Соответствие гигиеническим требованиям по нормативу EN 806

Область применения

- Для водоснабжения, радиаторного и напольного отопления, охлаждения. Срок службы 50 лет при температурных режимах, указанных в ГОСТ 32415-2013, таблица 5, классы 1-5 и XB
- Максимальная рабочая температура: 90°C (по ГОСТ 32415-2013). Аварийная температура: 100°C (по ГОСТ 32415-2013). Рабочее давление: 10 бар

Uponor Uni Pipe PLUS труба белая

- Поставляется в бухтах

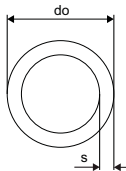

Артикул	Типоразмер	L м	do мм	s мм	Упаковка
1084909	16x2,0	200м	200	16 2	200 м
1059578	16x2,0	500м	500	16 2	500 м
1084910	20x2,25	100м	100	20 2,25	100 м
1084911	25x2,5	50м	50	25 2,5	50 м
1084912	32x3,0	50м	50	32 3	50 м

Uponor Uni Pipe PLUS труба белая

- Поставляется в отрезках

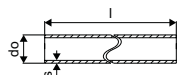

Артикул	Типоразмер	L м	do мм	s мм	Упаковка
1059572	16x2,0	5м	5	16 2	125 м
1059573	20x2,25	5м	5	20 2,25	85 м
1059574	25x2,5	5м	5	25 2,5	55 м
1059575	32x3,0	5м	5	32 3	35 м

Бесшовные многослойные трубы Uni Pipe Plus

Uponor Uni Pipe PLUS труба в теплоизоляции

- Труба в сборе с теплоизоляцией, поставляется в бухтах
- Теплоизоляция из вспененного полиэтилена с закрытыми порами толщиной 4 мм, теплопроводностью $\lambda=0,040$ Вт/м*К, покрыта устойчивой к механическим нагрузкам фольгой синего цвета

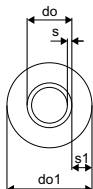

Артикул	Типоразмер	L м	do мм	do1 мм	s мм	s1 мм	цвет	Упаковка
1063553	16x2,0	100	16	24	2	4	синий	100 м
1063555	20x2,25	100	20	28	2,25	4	синий	100 м

Бесшовные многослойные трубы Metallic Pipe Plus

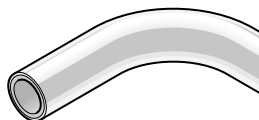

Труба Uponor Metallic Pipe Plus - уникальная многослойная труба с наружным бесшовным алюминиевым слоем для систем отопления, холодоснабжения и водоснабжения.

Кроме долговечности и надёжности, благодаря внешнему металлическому слою труба имеет особо привлекательный внешний вид, что позволяет использовать её для открытой прокладки в помещениях, в том числе тех, где важен дизайн интерьера. Может применяться при установке водорозеток для открытой прокладки.



Характеристики

- Кислородонепроницаемая многослойная композиционная труба (Полиэтилен повышенной термостойкости PE-RT II - Клей - Бесшовный алюминий - лак), с хромированной блестящей наружной поверхностью, произведённая по бесшовной технологии SACF
- Совместима с пресс-фитингами и зажимными адаптерами Uponor
- Соответствие гигиеническим требованиям по нормативу EN 806.

Область применения

- Для водоснабжения, радиаторного и напольного отопления, охлаждения. Срок службы 50 лет при температурных режимах, указанных в ГОСТ 32415-2013, таблица 5, классы 1-5 и XB
- Максимальная рабочая температура: 90°C (по ГОСТ 32415-2013). Аварийная температура: 100°C (по ГОСТ 32415-2013). Рабочее давление: 10 бар

Uponor Metallic Pipe PLUS труба

- Поставляется в отрезках

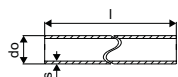

Артикул	Типоразмер	L do s		Упаковка
		М	мм мм	
1088400	16x2,0 3м	3	16 2,0	75 М
1088401	20x2,25 3м	3	20 2,25	48 М

Достоинства

- Привлекательный внешний вид
- Отсутствие шва повышает надёжность и долговечность системы
- Меньшее тепловое удлинение по сравнению с полимерными трубами
- Малый вес

Многослойные трубы MLC

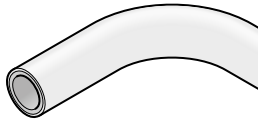

Многослойные композиционные трубы Uropor MLC применяются в системах отопления, охлаждения и водоснабжения.

Достоинства

- Лёгкость, гибкость и стабильность формы
- Прокладка в полу или стене
- Быстрый монтаж без процессов сварки и пайки
- 100% кислородная непроницаемость



Характеристики

- Кислородонепроницаемая многослойная композиционная труба (Полиэтилен повышенной термостойкости PE-RT || - Клей - Продольно сваренный алюминий - Клей - Полиэтилен повышенной термостойкости PE-RT ||)
- Соответствие гигиеническим требованиям по нормативу EN 806.

Область применения

- Для водоснабжения, радиаторного и напольного отопления, охлаждения. Срок службы 50 лет при температурных режимах, указанных в ГОСТ 32415-2013, таблица 5, классы 1-5 и XB
- Максимальная рабочая температура: 90°C (по ГОСТ 32415-2013). Аварийная температура: 100°C (по ГОСТ 32415-2013). Рабочее давление: 10 бар

Uropor MLC труба белая

- Поставляется в отрезках

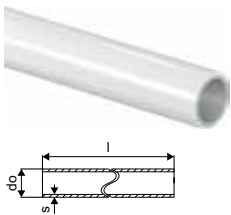

Артикул	Типоразмер	L	do	s	Упаковка
		м	мм	мм	
1013446	40x4,0 5м	5	40	4	20 м
1013449	50x4,5 5м	5	50	4,5	20 м
1013451	63x6,0 5м	5	63	6	15 м
1013453	75x7,5 5м	5	75	7,5	5 м
1013455	90x8,5 5м	5	90	8,5	5 м
1013457	110x10,0 5м	5	110	10	5 м

Кожухи Tesck

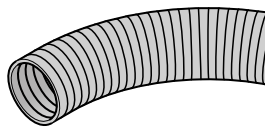

Защитный гофрированный кожух. Изготавливается из полиэтилена высокой плотности (ПЭВП). Используется при прокладке труб по принципу „труба в трубе“ для защиты труб

от механических повреждений, уменьшения ущерба от протечек, а также для возможности замены трубы. Поставляется в бухтах. d - наружный диаметр трубы, для которой предназначен кожух.

Достоинства

- Сертифицированное качество
- Дополнительная защита внутренней трубы
- Цветовая кодировка для холодной и горячей воды



Уропор Tesck кожух синий

■ Цвет синий

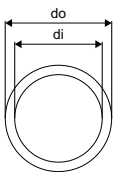

Артикул	Типоразмер	d мм	di мм	do мм	цвет	Упаковка
1012859	25/20 50м	16	20	25	синий	50 м
1012863	28/23 50м	20	23	28	синий	50 м
1012867	35/29 50м	25	29	35	синий	50 м

Уропор Tesck кожух красный

■ Цвет красный

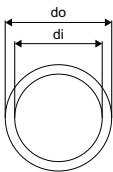

Артикул	Типоразмер	d мм	di мм	do мм	цвет	Упаковка
1012858	25/20 50м	16	20	25	красный	50 м
1012862	28/23 50м	20	23	28	красный	50 м
1012866	35/29 50м	25	29	35	красный	50 м

Уропор Tesck кожух чёрный

■ Цвет чёрный

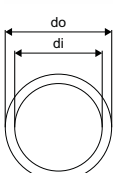

Артикул	Типоразмер	d мм	di мм	do мм	цвет	Упаковка
1012860	25/20 50м	16	20	25	чёрный	50 м
1012864	28/23 50м	20	23	28	чёрный	50 м
1012869	35/29 50м	25	29	35	чёрный	50 м
1012872	43/36 25м	32	36	43	чёрный	25 м
1023127	54/48 25м	40	48	54	чёрный	25 м

Крепления для труб Urolog

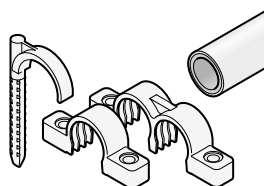

Необходимые крепления для труб и кожухов Urolog.

Достоинства

- Полный ассортимент необходимых аксессуаров и креплений
- Простой и быстрый монтаж



Urolog Tesk односторонний крюк

- Для крепления труб с максимальным наружным диаметром 32 мм к бетонному основанию
- Изготавливается из пластика
- Цвет синий
- Монтажное отверстие 8 мм

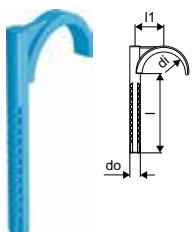

Артикул	Типоразмер	l	l1	do	do1	r	Упаковка
		мм	мм	мм	мм	мм	
1013137	32 6см	60	20	8	32	16	50 шт
1013138	32 8см	80	20	8	32	16	50 шт

Urolog Tesk двухсторонний крюк

- Для крепления труб с максимальным наружным диаметром 32 мм к бетонному основанию
- Изготавливается из пластика
- Цвет синий
- Монтажное отверстие 8 мм

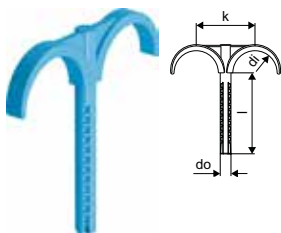

Артикул	Типоразмер	l	di	do	k	r	Упаковка
		мм	мм	мм	мм	мм	
1013139	32 6см	60	32	8	40	16	50 шт
1013140	32 8см	80	32	8	40	16	50 шт

Крепления для труб Uropog

Uropog Теск крепление для кожуха одинарное

- Для крепления кожуха к поверхности конструкции.
- В комплекте с саморезами для фиксации.

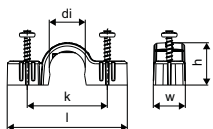

Артикул	Типоразмер	l	di	h	k	w	цвет	Упаковка
		мм	мм	мм	мм	мм	-	
1063472	25мм	67	25	28	47	16	белый	100 шт
1063474	28мм	70	28	31	50	16	белый	100 шт

Uropog Теск крепление для кожуха двойное

- Для крепления кожуха к поверхности конструкции.
- В комплекте с саморезами для фиксации.

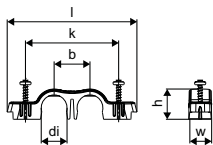

Артикул	Типоразмер	l	di	b	h	k	w	цвет	Упаковка
		мм	мм	мм	мм	мм	мм	-	
1063473	25мм	105	25	32	28	80	16	белый	60 шт
1063475	28мм	111	28	35	31	86	16	белый	60 шт

Uropog клипса для труб белая

- Легко открывается отвёрткой
- Для крепления труб 14-40 мм



Артикул	Типоразмер	d	b	h	H	c	a	Упаковка
		мм	мм	мм	мм	мм	мм	
1013142	16	16	17	24	36	29	16	100 шт
1013144	20	20	17	29	45	40	17	50 шт
1013145	25	25	17	31	50	40	16	50 шт
1013146	32	32	17	34	57	43	17	50 шт
1013147	40	40	17	52	70	52	18	25 шт

Фитинги RTM

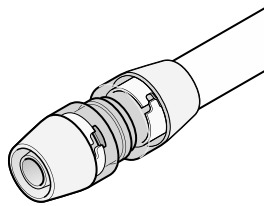

Фитинги Uronog RTM разработаны таким образом, что процесс монтажа практически полностью исключает необходимость использования какого-либо инструмента, при этом

соединения труб и фитингов получаются надёжными и долговечными. Монтаж как никогда прост и занимает минимум времени и усилий. Готовое соединение полностью герметично и надёжно в течение всего периода эксплуатации систем отопления, охлаждения и водоснабжения. Фитинги Uronog RTM предназначены для труб Uronog Uni Pipe Plus.

Достоинства

- Равномерное обжатие фитинга по всей окружности трубы
- Цветовой индикатор опрессовки
- Быстрый и простой монтаж без специального инструмента
- Визуальная и звуковая индикация опрессовки



Характеристики

- Изготавливаются из латуни или PPSU
- Концепция „инструмент внутри“ (для монтажа не требуется дополнительный инструмент)
- Имеют функции: идентификация опрессовки, цветовая кодировка
- Наружная резьба трубная коническая R (по DIN EN 10226-1, ГОСТ 6211), трубная цилиндрическая G (по ISO 228-1, ГОСТ 6357), внутренняя резьба трубная цилиндрическая Rp (по DIN EN 10226-1, ГОСТ 6211) или G (по DIN EN ISO 228-1, ГОСТ 6357).

Uronog RTM штуцер с наружной резьбой PPSU



Артикул	Типоразмер	l	l1	l2	R	z1	Упаковка
		мм	мм	мм	дюйм	мм	
1048539	16-R1/2"HP	53	13	18	1/2	22	48 шт
1048540	20-R1/2"HP	57	13	22	1/2	22	36 шт
1048541	25-R3/4"HP	65	15	27	3/4	23	20 шт

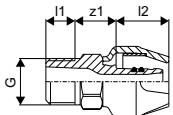

Uronog RTM штуцер с внутренней резьбой PPSU



Артикул	Типоразмер	l	l1	l2	Rp	z1	Упаковка
		мм	мм	мм	дюйм	мм	
1048558	16-Rp1/2"BP	53	17	18	1/2	18	48 шт
1048559	20-Rp1/2"BP	56	17	22	1/2	17	36 шт
1048560	25-Rp3/4"BP	64	19	27	3/4	18	20 шт

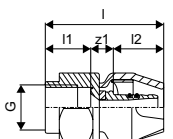

Фитинги RTM

Уроног RTM угольник PPSU

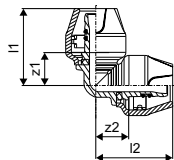

Артикул	Типоразмер	l1 мм	l2 мм	z1 мм	z2 мм	Упаковка
1048547	16-16	40	40	22	22	40 шт
1048548	20-20	45	45	24	24	25 шт
1048549	25-25	56	56	30	30	15 шт

Уроног RTM угольник с внутренней резьбой PPSU

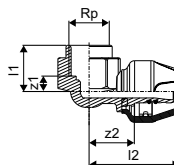

Артикул	Типоразмер	l1 мм	l2 мм	Rp дюйм	z1 мм	z2 мм	Упаковка
1048561	16-Rp1/2"BP	17	46	1/2	9	28	30 шт
1048562	20-Rp1/2"BP	17	49	1/2	11	28	20 шт
1048563	25-Rp3/4"BP	19	59	3/4	14	32	20 шт

Уроног RTM соединитель PPSU

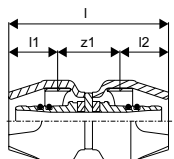

Артикул	Типоразмер	l мм	l1 мм	l2 мм	z1 мм	Упаковка
1048542	16-16	60	18	18	24	40 шт
1048543	20-20	68	22	22	25	30 шт
1048544	25-25	80	27	27	26	20 шт

Уроног RTM переходник PPSU

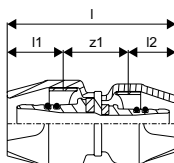

Артикул	Типоразмер	l мм	l1 мм	l2 мм	z1 мм	Упаковка
1048545	20-16	64	21	18	25	35 шт
1048546	25-20	74	27	22	25	25 шт

Фитинги RTM

Уронор RTM тройник PPSU

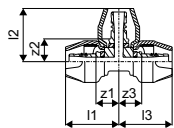

Артикул	Типоразмер	l1	l2	l3	z1	z2	z3	Упаковка	
		мм	мм	мм	мм	мм	мм		
1048550	16-16-16	40	40	40	22	22	22	24	шт
1048551	20-20-20	45	45	45	24	24	24	20	шт
1048552	25-25-25	56	56	56	30	30	30	10	шт

Уронор RTM тройник редукционный PPSU

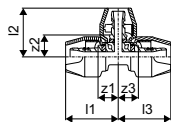

Артикул	Типоразмер	l1	l2	l3	z1	z2	z3	Упаковка	
		мм	мм	мм	мм	мм	мм		
1048553	20-16-20	44	41	44	22	23	22	20	шт
1048554	20-16-16	40	40	46	22	22	24	20	шт
1048555	20-20-16	40	45	45	22	24	24	20	шт
1048556	25-20-25	51	50	51	25	28	25	14	шт
1048557	25-20-20	51	50	51	25	25	28	14	шт

Уронор RTM штуцер с наружной резьбой

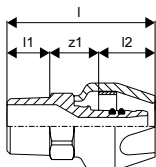

Артикул	Типоразмер	l	l1	l2	R	z1	Упаковка	
		мм	мм	мм	дюйм	мм		
1048566	16-R1/2"HP	54	11	18	1/2	25	48	шт
1048567	20-R1/2"HP	57	11	22	1/2	24	36	шт
1048568	20-R3/4"HP	58	13	22	3/4	23	25	шт
1048569	25-R3/4"HP	64	13	27	3/4	24	20	шт
1048570	25-R1"HP	66	15	27	1	24	20	шт

Уронор RTM штуцер с внутренней резьбой

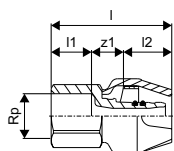

Артикул	Типоразмер	l	l1	l2	Rp	z1	Упаковка	
		мм	мм	мм	дюйм	мм		
1048581	16-Rp1/2"BP	50	17	18	1/2	15	48	шт
1048582	20-Rp1/2"BP	54	17	21	1/2	16	36	шт
1048583	20-Rp3/4"BP	62	19	27	3/4	16	25	шт
1048584	25-Rp3/4"BP	62	19	27	3/4	16	25	шт
1048585	25-Rp1"BP	66	22	27	1	17	20	шт

Фитинги RTM

Уропор RTM угольник с наружной резьбой

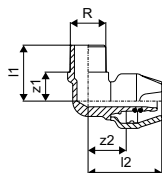

Артикул	Типоразмер	l1 мм	l2 мм	R дюйм	z1 мм	z2 мм	Упаковка
1048599	16-R1/2"HP	33	42	1/2	20	24	30 шт
1048600	20-R1/2"HP	33	46	1/2	20	24	20 шт
1048601	20-R3/4"HP	38	50	3/4	23	28	20 шт
1048602	25-R3/4"HP	38	55	3/4	23	29	15 шт

Уропор RTM угольник с внутренней резьбой

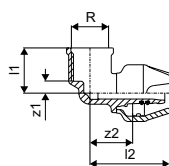

Артикул	Типоразмер	l1 мм	l2 мм	Rp дюйм	z1 мм	z2 мм	Упаковка
1048590	16-Rp1/2"BP	26	44	1/2	8	26	48 шт
1048591	20-Rp1/2"BP	27	46	1/2	10	25	30 шт
1048592	20-Rp3/4"BP	29	50	3/4	10	28	20 шт
1048593	25-Rp3/4"BP	30	55	3/4	12	29	20 шт
1048594	25-Rp1"BP	34	59	1	12	33	20 шт

Уропор RTM переходник

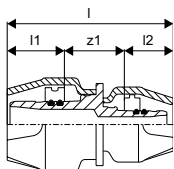

Артикул	Типоразмер	l мм	l1 мм	l2 мм	z1 мм	Упаковка
1048573	25-16	64	22	18	25	20 шт

Уропор RTM тройник редуционный

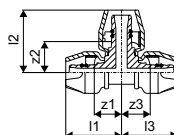

Артикул	Типоразмер	l1 мм	l2 мм	l3 мм	z1 мм	z2 мм	z3 мм	Упаковка
1059011	16-20-16	42	46	42	24	24	24	20 шт

Фитинги RTM

Уронор RTM тройник с внутренней резьбой

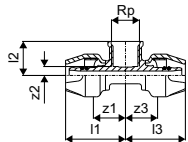

Артикул	Типоразмер	l1	l2	l3	Rp	z1	z2	z3	Упаковка
		мм	мм	мм	дюйм	мм	мм	мм	
1048587	16-Rp1/2"BP-16	44	26	44	1/2	26	8	26	30 ШТ
1048588	20-Rp1/2"BP-20	46	27	46	1/2	25	10	25	20 ШТ
1048589	20-Rp3/4"BP-20	50	29	50	3/4	28	10	28	20 ШТ

Уронор RTM штуцер с накидной гайкой

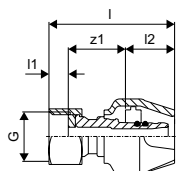

Артикул	Типоразмер	l	l1	l2	G	z1	Упаковка
		мм	мм	мм	дюйм	мм	
1057375	16-1/2"НГ	52	9	18	1/2	24	24 ШТ
1057376	20-3/4"НГ	54	9	22	3/4	29	24 ШТ

Уронор RTM адаптер евроконус

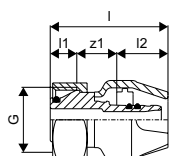

Артикул	Типоразмер	l	l1	l2	G	z1	Упаковка
		мм	мм	мм	дюйм	мм	
1048604	16-G3/4"Евроконус	47	9	18	3/4	19	25 ШТ
1048605	20-G3/4"Евроконус	51	9	22	3/4	20	25 ШТ

Уронор RTM адаптер

- Переход на медную трубку, соответствует EN 1057
- Внимание: медная трубка предназначена только для пресс-соединений

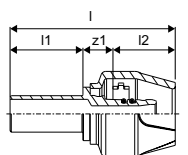

Артикул	Типоразмер	l	l1	l2	z1	Упаковка
		мм	мм	мм	мм	
1048603	16-15CU	62	30	18	14	40 ШТ
1057377	25-22CU	71	30	27	14	20 ШТ

Уронор RTM заглушка

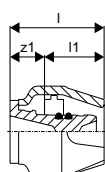

Артикул	Типоразмер	l	l1	z1	Упаковка
		мм	мм	мм	
1059013	16	32	18	14	48 ШТ

Фитинги RTM

Uponor Smart Aqua водорозетка RTM PPSU

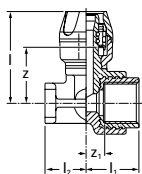

Артикул	Типоразмер	d мм	IG дюйм	l мм	l1 мм	l2 мм	z мм	z1 мм	Упаковка
1048564	16-Rp1/2"BP	16	Rp 1/2	45.7	26.5	22	30.2	8.5	20 шт

Uponor Smart Aqua водорозетка RTM

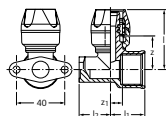

Артикул	Типоразмер	d мм	IG дюйм	l мм	l1 мм	l2 мм	z мм	z1 мм	Упаковка
1048596	16-Rp1/2"BP	16	Rp 1/2	44.2	27	22	26.2	9.7	20 шт
1048597	20-Rp1/2"BP	20	Rp 1/2	48.1	27	22	26.5	9.7	20 шт
1048598	20-Rp3/4"BP	20	Rp 3/4	49.6	28.5	22	28	9.9	20 шт

Uponor RTM кран скрытый

- Скрытые краны диаметром 20 и 25 мм
- В комплекте с рукояткой, могут доукомплектовываться различными вариантами рукояток.



Артикул	Типоразмер	Упаковка
1057381	20-20	15 шт
1057382	25-25	10 шт

Uponor Smart Radi угольник RTM

- Хромированная медная трубка 15 x 1 мм
- Подключение медной трубки 15 x 1 мм к радиаторному узлу необходимо выполнять зажимным адаптером Uponor 15Cu (арт. 1013830).

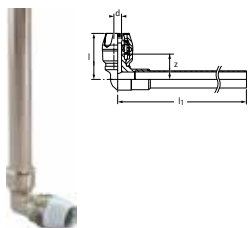

Артикул	Типоразмер	d мм	d1 мм	l мм	l1 мм	z мм	Упаковка
1057379	16-15CU l=200мм	16	15	40.2	200	22.2	15 шт

Пресс-фитинги S-Press/S-Press PLUS

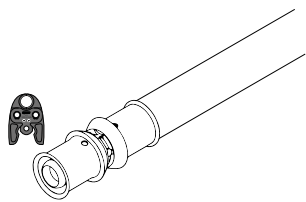

Новое поколение технологии пресс-соединений, зарекомендовавших себя десятилетиями успешного применения на практике. Быстрое, удобное и надёжное

соединение с помощью пресс-инструмента труб между собой, а также с прочими элементами гидравлической системы. Тело фитинга из коррозионностойкой латуни или прочного полимера PPSU, гильза из нержавеющей стали. Пресс-фитинги полностью совместимы со всеми металлополимерными трубами Uropog, доступны в диаметрах от 16 до 32 мм.

Достоинства

- **Прочность:** повышенные прочностные характеристики
- **Надёжность:** безошибочный результат в виде герметичного соединения
- **Удобство:** простота монтажа и проектирования
- **Долговечность:** бесперебойная работа в течение всего жизненного цикла здания
- **Интеллектуальность:** доступ к информационным материалам и руководствам в любом месте



Характеристики

- Изготавливаются из лужёной коррозионностойкой латуни или прочного полимера PPSU
- Предустановленная пресс-гильза из нержавеющей стали со смотровым окошком
- Безошибочное позиционирование пресс-клещей
- Идентификация опрессовки
- Мгновенное распознавание диаметра
- Надёжная функция защиты от протечки
- Не требуется калибровка (диаметры 16-32)
- Быстрый монтаж в 3 шага
- 100% совместимость с компонентами нового и старого ассортимента
- Оптимизированный профиль фитинга для снижения местных потерь давления
- Быстрый доступ к базе знаний по QR-коду на фитинге (диаметры 16-32)
- Наружная резьба трубная коническая R (по DIN EN 10226-1, ГОСТ 6211), трубная цилиндрическая G (по ISO 228-1, ГОСТ 6357), внутренняя резьба трубная цилиндрическая Rp (по DIN EN 10226-1, ГОСТ 6211) или G (по DIN EN ISO 228-1, ГОСТ 6357).

Область применения

- Для водоснабжения, радиаторного и напольного отопления, охлаждения.
- Максимальная рабочая температура: 90°C (по ГОСТ 32415-2013). Аварийная температура: 100°C (по ГОСТ 32415-2013). Рабочее давление: 10 бар

Uropog S-Press PLUS угольник композиционный PPSU

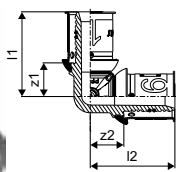

Артикул	Типоразмер	l1 мм	l2 мм	z1 мм	z2 мм	Упаковка
1039929	16-16	33	33	13	13	10 шт
1039930	20-20	37	37	16	16	10 шт
1039931	25-25	48	48	19	19	5 шт
1039932	32-32	51	51	23	23	5 шт

Uropog S-Press угольник композиционный PPSU

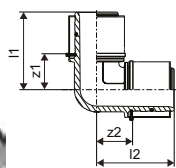

Артикул	Типоразмер	l1 мм	l2 мм	z1 мм	z2 мм	Упаковка
1046386	40-40	68	68	29	29	5 шт
1046387	50-50	73	73	34	34	3 шт
1032877	63-63	101	101	40	41	1 шт
1032878	75-75	108	108	47	47	1 шт

Пресс-фитинги S-Press/S-Press PLUS

Уронор S-Press угольник 45° композиционный PPSU

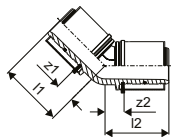

Артикул	Типоразмер	l1 мм	l2 мм	z1 мм	z2 мм	d мм	d1 мм	Упаковка	
1046388	40-40	56	56	17	17	40	40	5	шт
1046389	50-50	59	59	20	20	50	50	3	шт
1032879	63-63	83	83	23	23	63	63	1	шт
1032880	75-75	86	86	25	25	75	75	1	шт

Уронор S-Press PLUS соединитель композиционный PPSU

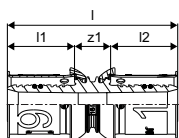

Артикул	Типоразмер	l мм	l1 мм	l2 мм	z1 мм	Упаковка	
1039933	16-16	51	20	20	11	10	шт
1039934	20-20	54	21	21	11	10	шт
1039935	25-25	68	28	28	11	5	шт
1039936	32-32	69	28	28	13	5	шт

Уронор S-Press соединитель композиционный PPSU

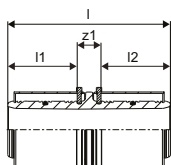

Артикул	Типоразмер	l мм	l1 мм	l2 мм	z1 мм	d мм	d1 мм	Упаковка	
1046401	40-40	91	39	39	13	40	40	5	шт
1046402	50-50	91	39	39	13	50	50	3	шт
1032881	63-63	137	68	68	15	63	63	1	шт
1032882	75-75	137	61	61	15	75	75	1	шт

Уронор S-Press PLUS переходник композиционный PPSU

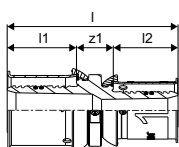

Артикул	Типоразмер	l мм	l1 мм	l2 мм	z1 мм	Упаковка	
1039937	20-16	53	21	20	11	10	шт
1039938	25-16	60	28	20	11	5	шт
1039939	25-20	61	28	21	11	5	шт
1039940	32-25	69	28	28	13	5	шт

Пресс-фитинги S-Press/S-Press PLUS

Уронор S-Press переходник композиционный PPSU

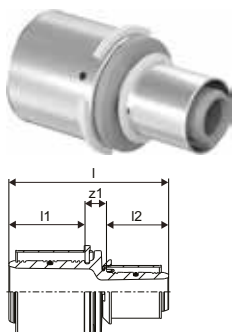

Артикул	Типоразмер	l мм	l1 мм	l2 мм	z1 мм	Упаковка
1039941	40-25	82	39	32	11	5 ШТ
1039942	40-32	82	39	32	11	5 ШТ
1039943	50-32	82	39	32	11	3 ШТ
1046406	50-40	91	39	39	13	3 ШТ
1032883	63-40	115	61	37	17	1 ШТ
1032884	63-50	115	61	39	16	1 ШТ
1032885	75-50	115	61	37	17	1 ШТ
1032886	75-63	137	61	61	16	1 ШТ

Уронор S-Press PLUS тройник равнопроходной композиционный PPSU

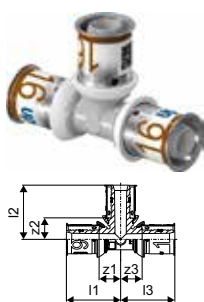

Артикул	Типоразмер	l1 мм	l2 мм	l3 мм	z1 мм	z2 мм	z3 мм	Упаковка
1039944	16-16-16	33	33	33	13	13	13	10 ШТ
1039945	20-20-20	37	37	37	16	16	16	10 ШТ
1039946	25-25-25	48	48	48	19	19	19	5 ШТ
1039947	32-32-32	51	51	51	23	23	23	5 ШТ

Уронор S-Press тройник равнопроходной композиционный PPSU

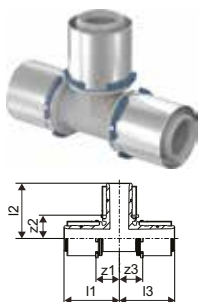

Артикул	Типоразмер	l1 мм	l2 мм	l3 мм	z1 мм	z2 мм	z3 мм	Упаковка
1046390	40-40-40	68	68	68	29	29	29	5 ШТ
1046391	50-50-50	73	73	73	33	33	33	3 ШТ
1032887	63-63-63	101	101	101	41	41	41	1 ШТ
1032888	75-75-75	108	107	108	47	47	47	1 ШТ

Уронор S-Press PLUS тройник редукционный композиционный PPSU

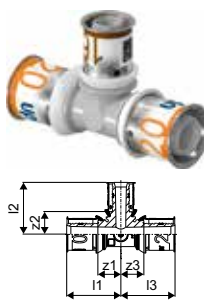

Артикул	Типоразмер	l1 мм	l2 мм	l3 мм	z1 мм	z2 мм	z3 мм	Упаковка
1039948	16-20-16	35	35	35	15	13	15	10 ШТ
1039949	20-16-16	37	36	36	16	16	16	10 ШТ
1039950	20-16-20	37	36	37	16	16	16	10 ШТ
1039951	20-20-16	37	37	36	16	16	16	10 ШТ
1039952	20-25-20	41	48	41	19	19	19	10 ШТ
1039953	25-16-16	48	39	39	19	19	19	5 ШТ
1039954	25-16-20	48	39	41	19	19	19	5 ШТ
1039955	25-16-25	48	39	48	19	19	19	5 ШТ
1039956	25-20-20	48	41	41	19	19	19	5 ШТ
1039957	25-20-25	48	41	48	19	19	19	5 ШТ
1039958	32-16-32	51	43	51	23	23	23	5 ШТ
1039959	32-20-32	51	44	51	23	23	23	5 ШТ
1039960	32-25-25	51	51	51	23	23	23	5 ШТ
1039961	32-25-32	51	51	51	23	23	23	5 ШТ

Пресс-фитинги S-Press/S-Press PLUS

Uronor S-Press тройник редукционный композиционный PPSU

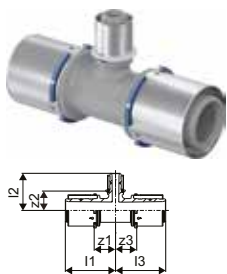

Артикул	Типоразмер	l1 мм	l2 мм	l3 мм	z1 мм	z2 мм	z3 мм	Упаковка	
1039962	40-20-40	68	50	68	29	26	29	5	шт
1039963	40-25-32	68	58	58	29	26	32	5	шт
1039964	40-25-40	68	58	68	29	26	29	5	шт
1039965	40-32-32	68	58	58	29	26	26	5	шт
1039966	40-32-40	68	58	68	29	26	29	5	шт
1039967	50-25-40	73	63	73	34	31	34	3	шт
1039968	50-25-50	73	63	73	33	31	33	3	шт
1039969	50-32-50	73	63	73	33	31	33	3	шт
1046400	50-40-50	73	73	73	33	33	33	3	шт
1032889	63-25-63	101	68	101	40	39	40	1	шт
1032890	63-32-63	101	68	101	40	39	40	1	шт
1032891	63-40-63	101	79	101	40	40	40	1	шт
1032892	75-32-75	108	74	108	47	45	47	1	шт
1032893	75-40-75	108	86	108	47	44	47	1	шт
1032894	75-50-75	108	86	108	47	49	47	1	шт

Uronor S-Press PLUS штуцер с наружной резьбой

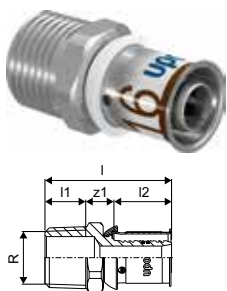

Артикул	Типоразмер	l мм	l1 мм	l2 мм	R дюйм	z1 мм	Упаковка	
1070502	16-R1/2"HP	44	14	20	1/2	10	10	шт
1070503	16-R3/4"HP	46	16	20	3/4	11	15	шт
1070504	20-R1/2"HP	45	14	21	1/2	10	10	шт
1070505	20-R3/4"HP	48	15	21	3/4	11	10	шт
1070506	20-R1"HP	54	17	21	1	16	10	шт
1070507	25-R3/4"HP	55	15	28	3/4	11	5	шт
1070508	25-R1"HP	62	18	28	1	16	5	шт
1070509	32-R1"HP	62	17	28	1	16	5	шт
1070510	32-R1 1/4"HP	66	19	28	1 1/4	19	5	шт

Uronor S-Press штуцер с наружной резьбой

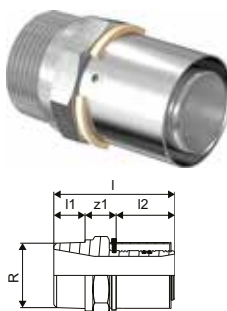

Артикул	Типоразмер	l мм	l1 мм	l2 мм	R дюйм	z1 мм	Упаковка	
1046901	40-R1 1/4"HP	78	20	38	1 1/4	20	5	шт
1046902	40-R1 1/2"HP	80	20	38	1 1/2	22	5	шт
1046905	50-R1 1/2"HP	80	20	38	1 1/2	22	3	шт
1046906	50-R2"HP	84	24	38	2	22	3	шт
1032895	63-R2"HP	111	28	61	2	22	1	шт
1032896	75-R2 1/2"HP	110	27	61	2 1/2	22	1	шт

Uronor S-Press PLUS штуцер с внутренней резьбой

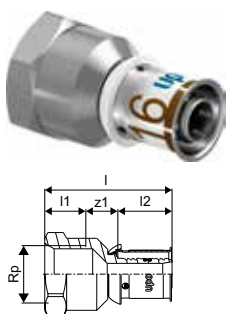

Артикул	Типоразмер	l мм	l1 мм	l2 мм	Rp дюйм	z1 мм	Упаковка	
1070515	16-Rp1/2"BP	47	15	20	1/2	12	10	шт
1070516	20-Rp1/2"BP	47	15	21	1/2	10	15	шт
1070517	20-Rp3/4"BP	51	16	21	3/4	14	10	шт
1070518	20-Rp1"BP	52	19	21	1	12	20	шт
1070519	25-Rp3/4"BP	56	17	28	3/4	11	5	шт
1070520	25-Rp1"BP	59	19	28	1	12	5	шт
1070521	32-Rp1"BP	58	20	28	1	10	5	шт
1070522	32-Rp1 1/4"BP	62	21	28	1 1/4	13	5	шт

Пресс-фитинги S-Press/S-Press PLUS

Уронор S-Press штуцер с внутренней резьбой

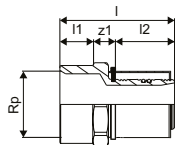

Артикул	Типоразмер	l	l1	l2	Rp	z1	Упаковка	
		мм	мм	мм	дюйм	мм		
1046903	40-Rp1 1/4"BP	73	21	38	1 1/4	14	5	шт
1046904	40-Rp1 1/2"BP	77	21	38	1 1/2	18	5	шт
1046907	50-Rp1 1/2"BP	73	21	38	1 1/2	14	3	шт

Уронор S-Press PLUS штуцер с накидной гайкой

■ Разъёмное соединение для подключения различных фитингов, фильтров, арматуры и т.п.

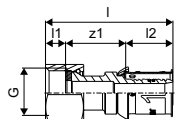

Артикул	Типоразмер	l	l1	l2	G	z1	Упаковка	
		мм	мм	мм	дюйм	мм		
1070602	16-G1/2"НГ	53	8	20	1/2	25	30	шт
1070603	16-G3/4"НГ	44	8	20	3/4	17	20	шт
1070604	20-G1/2"НГ	59	8	21	1/2	30	20	шт
1070605	20-G3/4"НГ	46	8	21	3/4	17	20	шт
1070606	25-G3/4"НГ	64	8	28	3/4	28	15	шт
1070607	25-G1"НГ	57	9	28	1	20	15	шт
1070609	32-G1"НГ	65	8	28	1	29	10	шт
1070610	32-G1 1/4"НГ	59	9	28	1 1/4	22	10	шт

Уронор S-Press штуцер с накидной гайкой

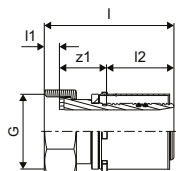

Артикул	Типоразмер	l	l1	l2	G	z1	Упаковка	
		мм	мм	мм	дюйм	мм		
1046937	40-G1 1/2"НГ	77	10	38	1 1/2	30	5	шт
1046939	50-G2"НГ	82	12	38	2	32	3	шт

Уронор S-Press PLUS отвод латунный

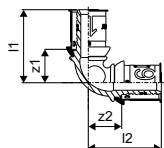

Артикул	Типоразмер	l1	l2	z1	z2	Упаковка	
		мм	мм	мм	мм		
1070527	16-16	37	37	17	17	10	шт
1070528	20-20	40	40	19	19	10	шт
1070529	25-25	50	50	22	22	5	шт
1070530	32-32	56	56	28	28	5	шт

Пресс-фитинги S-Press/S-Press PLUS

Уронор S-Press PLUS угольник латунный

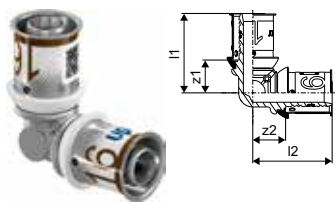

Артикул	Типоразмер	l1 мм	l2 мм	z1 мм	z2 мм	Упаковка
1070523	16-16	34	34	14	14	10 шт
1070524	20-20	37	37	16	16	10 шт
1070525	25-25	47	47	19	19	5 шт
1070526	32-32	51	51	23	23	5 шт

Уронор S-Press угольник латунный

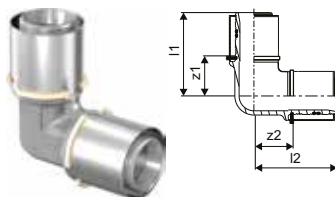

Артикул	Типоразмер	l1 мм	l2 мм	z1 мм	z2 мм	Упаковка
1046908	40-40	72	72	34	34	5 шт
1046911	50-50	79	79	41	41	3 шт

Уронор S-Press PLUS угольник с наружной резьбой

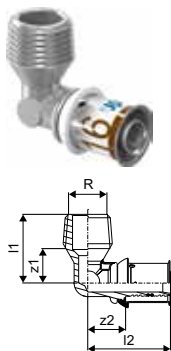

Артикул	Типоразмер	l1 мм	l2 мм	R дюйм	z1 мм	z2 мм	Упаковка
1070532	16-R1/2"HP	30	37	1/2	15	17	10 шт
1070533	20-R1/2"HP	32	41	1/2	15	19	10 шт
1070534	20-R3/4"HP	34	41	3/4	18	19	10 шт
1070535	25-R3/4"HP	36	48	3/4	20	19	5 шт
1070536	25-R1"HP	43	51	1	22	23	5 шт
1070537	32-R1"HP	43	51	1	22	23	5 шт

Уронор S-Press угольник с наружной резьбой

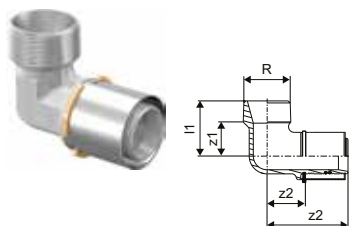

Артикул	Типоразмер	l1 мм	l2 мм	R дюйм	z1 мм	z2 мм	Упаковка
1046909	40-R1 1/4"HP	49	72	1 1/4	30	34	5 шт

Уронор S-Press PLUS угольник с внутренней резьбой

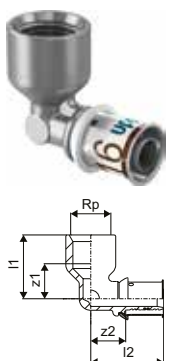

Артикул	Типоразмер	l1 мм	l2 мм	Rp дюйм	z1 мм	z2 мм	Упаковка
1070539	16-Rp1/2"BP	33	38	1/2	18	18	10 шт
1070540	20-Rp1/2"BP	36	41	1/2	21	19	10 шт
1070541	20-Rp3/4"BP	36	43	3/4	19	22	10 шт
1070542	25-Rp3/4"BP	40	50	3/4	23	22	5 шт
1070543	25-Rp1"BP	45	54	1	25	26	5 шт
1070544	32-Rp1"BP	49	54	1	30	26	5 шт

Пресс-фитинги S-Press/S-Press PLUS

Uronor S-Press угольник с внутренней резьбой

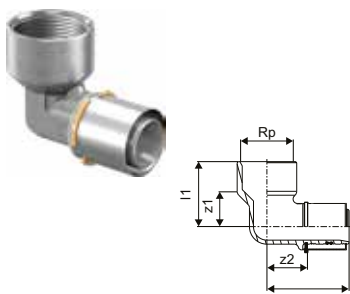

Артикул	Типоразмер	l1 мм	l2 мм	Rp дюйм	z1 мм	z2 мм	Упаковка	
1046910	40-Rp1 1/2"BP	59	75	1 1/2	38	37	5	шт
1046912	50-Rp1 1/2"BP	59	79	1 1/2	38	41	3	шт

Uronor S-Press PLUS угольник с накидной гайкой

- Разъёмное соединение для подключения различных фитингов, фильтров, арматуры и т.п.

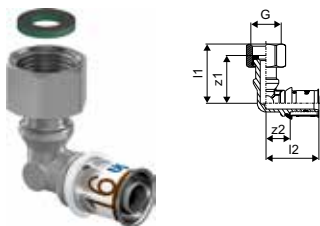

Артикул	Типоразмер	l1 мм	l2 мм	G дюйм	z1 мм	z2 мм	Упаковка	
1070612	16-G1/2"НГ	41	37	1/2	33	17	20	шт
1070613	20-G1/2"НГ	46	41	1/2	39	19	10	шт
1070614	25-G3/4"НГ	39	48	3/4	39	19	10	шт

Uronor S-Press PLUS угольник 45° латунный

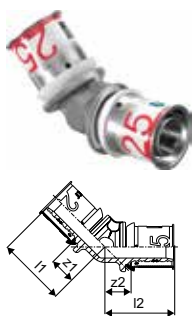

Артикул	Типоразмер	l1 мм	l2 мм	z1 мм	z2 мм	Упаковка	
1070545	25-25	46	46	18	18	5	шт
1070546	32-32	49	49	23	23	5	шт

Uronor S-Press угольник 45° латунный

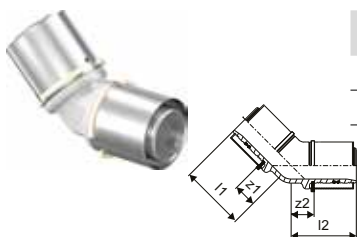

Артикул	Типоразмер	l1 мм	l2 мм	z1 мм	z2 мм	Упаковка	
1046913	40-40	59	59	21	21	5	шт
1046914	50-50	63	63	25	25	3	шт

Uronor S-Press PLUS соединитель латунный



Артикул	Типоразмер	l1 мм	l2 мм	z1 мм	Упаковка	
1070547	16-16	20	20	12	10	шт
1070548	20-20	16	16	12	10	шт
1070549	25-25	23	23	12	5	шт
1070550	32-32	23	23	12	5	шт

Пресс-фитинги S-Press/S-Press PLUS

Uronor S-Press соединитель латунный

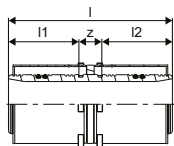

Артикул	Типоразмер	l	l1	l2	z1	Упаковка
		мм	мм	мм	мм	
1046932	40-40	88	38	38	12	5 ШТ
1046935	50-50	88	38	38	12	3 ШТ

Uronor S-Press PLUS переходник латунный

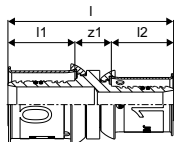

Артикул	Типоразмер	l	l1	l2	z1	Упаковка
		мм	мм	мм	мм	
1070552	20-16	53	21	20	12	10 ШТ
1070553	25-16	60	28	20	12	5 ШТ
1070554	25-20	61	28	21	12	5 ШТ
1070555	32-20	61	28	21	12	5 ШТ
1070556	32-25	68	28	28	12	5 ШТ

Uronor S-Press переходник латунный

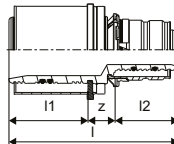

Артикул	Типоразмер	l	l1	l2	z1	Упаковка
		мм	мм	мм	мм	
1046930	40-25	81	38	30	13	5 ШТ
1046931	40-32	81	38	30	13	5 ШТ
1046933	50-32	81	38	30	13	3 ШТ
1046934	50-40	89	38	38	14	3 ШТ

Uronor S-Press PLUS тройник равнопроходной латунный

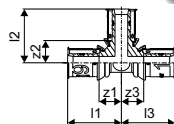

Артикул	Типоразмер	l1	l2	l3	z1	z2	z3	Упаковка
		мм	мм	мм	мм	мм	мм	
1070560	16-16-16	34	34	34	14	14	14	10 ШТ
1070561	20-20-20	37	37	37	16	16	16	10 ШТ
1070562	25-25-25	47	47	47	19	19	19	5 ШТ
1070563	32-32-32	51	51	51	23	23	23	5 ШТ

Uronor S-Press тройник равнопроходной латунный

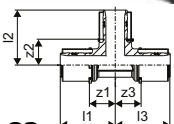

Артикул	Типоразмер	l1	l2	l3	z1	z2	z3	Упаковка
		мм	мм	мм	мм	мм	мм	
1046921	40-40-40	72	72	72	34	34	34	5 ШТ
1046928	50-50-50	79	79	79	41	41	41	3 ШТ

Пресс-фитинги S-Press/S-Press PLUS

Уронор S-Press PLUS тройник редукционный латунный

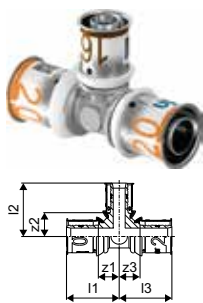

Артикул	Типоразмер	l1	l2	l3	z1	z2	z3	Упаковка
		мм	мм	мм	мм	мм	мм	
1070566	16-20-16	36	37	36	16	16	16	10 шт
1070567	20-16-16	35	36	34	14	16	14	10 шт
1070568	20-16-20	35	36	35	14	16	14	20 шт
1070569	20-20-16	37	37	36	16	16	16	20 шт
1070570	20-25-16	40	47	38	19	19	19	10 шт
1070571	20-25-20	40	47	40	19	19	19	10 шт
1070572	25-16-16	44	38	36	16	19	17	5 шт
1070573	25-16-20	44	38	38	16	19	17	5 шт
1070574	25-16-25	42	38	42	14	19	14	5 шт
1070575	25-20-16	44	40	36	16	19	17	5 шт
1070576	25-20-20	44	40	38	16	19	17	5 шт
1070577	25-20-25	44	40	44	16	19	16	5 шт
1070578	25-25-16	47	47	38	19	19	19	5 шт
1070579	25-32-25	50	48	50	22	20	22	5 шт
1070580	32-16-32	43	42	43	15	22	15	5 шт
1070581	32-20-32	45	43	45	17	22	17	5 шт
1070582	32-25-25	48	50	48	20	22	20	5 шт
1070583	32-25-32	48	50	48	20	22	20	5 шт

Уронор S-Press тройник редукционный латунный

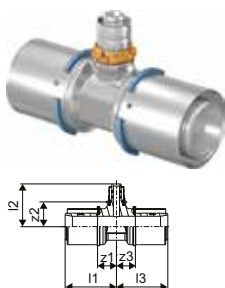

Артикул	Типоразмер	l1	l2	l3	z1	z2	z3	Упаковка
		мм	мм	мм	мм	мм	мм	
1046916	40-20-40	60	50	60	22	28	22	5 шт
1046917	40-25-32	61	60	53	23	30	23	5 шт
1046918	40-25-40	61	60	61	23	30	23	5 шт
1046919	40-32-32	65	60	57	27	30	26	5 шт
1046920	40-32-40	65	60	65	27	30	27	5 шт
1046924	50-25-40	61	65	61	23	35	23	3 шт
1046925	50-25-50	61	65	61	23	35	23	3 шт
1046926	50-32-50	65	65	65	27	35	27	3 шт
1046927	50-40-50	72	79	72	34	41	34	3 шт

Уронор S-Press PLUS тройник с наружной резьбой

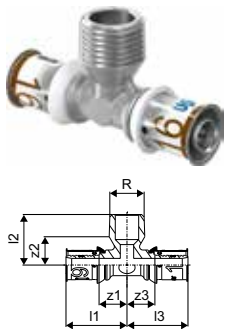

Артикул	Типоразмер	l1	l2	l3	R	z1	z2	z3	Упаковка
		мм	мм	мм	дюйм	мм	мм	мм	
1070592	16-R1/2"HP-16	38	30	38	1/2	18	15	18	10 шт
1070593	25-R3/4"HP-25	48	36	48	3/4	19	21	19	5 шт
1070594	32-R3/4"HP-32	48	40	48	3/4	19	25	19	5 шт

Пресс-фитинги S-Press/S-Press PLUS

Уронор S-Press PLUS тройник с внутренней резьбой

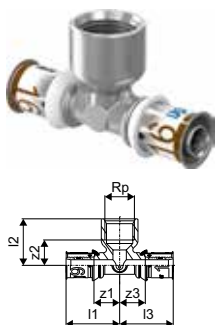

Артикул	Типоразмер	l1	l2	l3	Rp	z1	z2	z3	Упаковка
		мм	мм	мм	дюйм	мм	мм	мм	
1070595	16-Rp1/2"BP-16	38	33	38	1/2	18	18	18	10 шт
1070596	20-Rp1/2"BP-20	40	35	40	1/2	19	20	19	15 шт
1070597	20-Rp3/4"BP-20	43	37	43	3/4	22	20	22	10 шт
1070598	25-Rp1/2"BP-25	48	37	48	1/2	19	22	19	5 шт
1070599	25-Rp3/4"BP-25	50	40	50	3/4	22	23	22	5 шт
1070600	32-Rp1/2"BP-32	47	40	47	1/2	18	25	18	5 шт
1070601	32-Rp3/4"BP-32	51	44	51	3/4	23	27	23	5 шт

Уронор S-Press тройник с внутренней резьбой

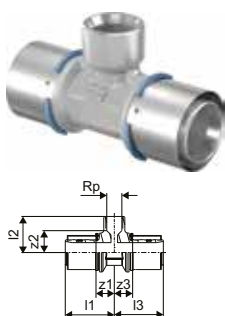

Артикул	Типоразмер	l1	l2	l3	Rp	z1	z2	z3	Упаковка
		мм	мм	мм	дюйм	мм	мм	мм	
1046922	40-Rp1/2"BP-40	69	47	69	1/2	31	30	31	5 шт
1046923	40-Rp3/4"BP-40	64	47	64	3/4	26	31	26	5 шт
1046929	50-Rp1"BP-50	72	56	72	1	34	37	34	3 шт

Уронор S-Press PLUS переходник на медную трубку

- Соединение с медной трубкой в соответствии с EN 1057
- Лужёная поверхность
- Внимание: медная трубка только для пресс-соединений.

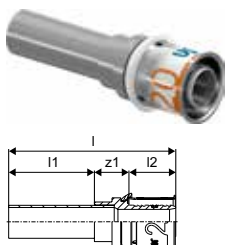

Артикул	Типоразмер	l	l1	l2	z1	Упаковка
		мм	мм	мм	мм	
1070615	16-15CU	76	40	20	16	20 шт
1070707	20-15CU	76	39	21	16	10 шт
1070617	20-22CU	81	41	21	19	15 шт
1070618	25-22CU	88	41	28	19	5 шт

Уронор S-Press PLUS заглушка

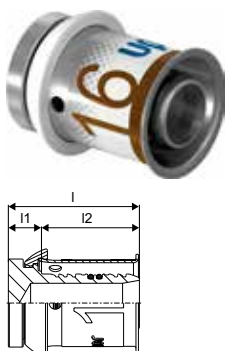

Артикул	Типоразмер	l	l1	l2	Упаковка
		мм	мм	мм	
1070621	16	27	7	20	20 шт
1070622	20	28	7	21	10 шт
1070623	25	35	7	28	10 шт
1070624	32	35	7	28	5 шт

Пресс-фитинги S-Press/S-Press PLUS

Uronor S-Press скрытый кран

- Шаровой кран для скрытой установки. Изготавливается из латуни.
- С предустановленной алюминиевой пресс гильзой и пластмассовым упорным кольцом.
- Имеет функции: идентификация опрессовки, цветовая кодировка, защита от протечки. Не требуется калибровка.

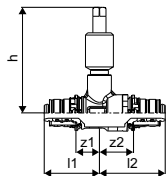

Артикул	Типоразмер	l1	l2	z1	z2	h	Упаковка
		мм	мм	мм	мм	мм	
1089031	16	37	44	16	23	71	10 шт
1089030	20	38	45	16	23	71	10 шт
1089029	25	48	54	18	24	73	10 шт

Uronor Flex рукоятка для скрытого крана public-версия

- Рукоятка и накладка из хромированной латуни
- Для скрытых кранов

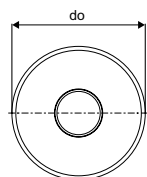

Артикул	Типоразмер	do	Упаковка
		мм	
1023162		67,8	10 шт.

Uronor Flex удлинитель для скрытого крана

- Для скрытых кранов



Артикул	Типоразмер	Упаковка
1023163		10 шт

Пресс-фитинги S-Press/S-Press PLUS

Уроног Flex рукоятка для скрытого крана длинная

- Рукоятка и накладка из хромированной латуни
- Для скрытых кранов

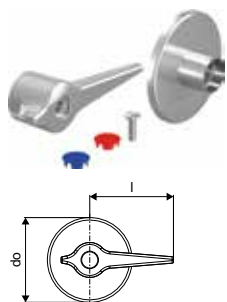

Артикул	Типоразмер	l мм	do мм	Упаковка
1023161		67	67,8	10 шт

Уроног Q&E рукоятка для скрытого крана крестообразная

- Рукоятка для скрытого крана, в комплекте с защитным корпусом и накладками красного и синего цвета.

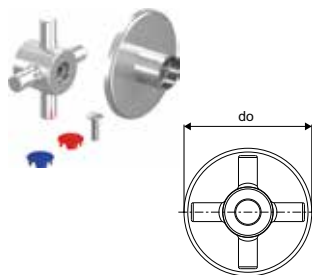

Артикул	Типоразмер	do мм	Упаковка
1088569		68	10 шт.

Уроног Q&E рукоятка для скрытого крана прямая

- Рукоятка для скрытого крана, в комплекте с защитным корпусом и накладками красного и синего цвета.

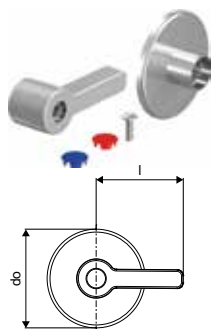

Артикул	Типоразмер	l мм	do мм	Упаковка
1088566		60	68	10 шт.

Пресс-водорозетки и аксессуары к ним

Uponor S-Press PLUS водорозетка

- Для настенной установки или на монтажных планках, углах и траках Uponor Smart Aqua, предотвращающих поворот водорозетки.



Артикул	Типоразмер	l1	l2	l3	Rp	z1	z3	k	Упаковка	
		мм	мм	мм	дюйм	мм	мм	мм		
1070639	16-Rp1/2"BP	41	20	20	1/2	20	5	40	10	шт
1070640	20-Rp1/2"BP	44	32	21	1/2	23	6	40	10	шт
1070641	20-Rp3/4"BP	45	20	23	3/4	24	7	40	5	шт

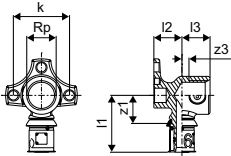

Uponor S-Press PLUS водорозетка длинная

- Для свободной настенной установки или на монтажных планках, углах и траках Uponor Smart Aqua, предотвращающих поворот водорозетки.



Артикул	Типоразмер	l1	l2	l3	Rp	z1	z3	k	Упаковка	
		мм	мм	мм	дюйм	мм	мм	мм		
1070644	16-Rp1/2"BP	42	20	30	1/2	22	15	40	10	шт
1070645	20-Rp1/2"BP	46	20	30	1/2	25	15	40	10	шт

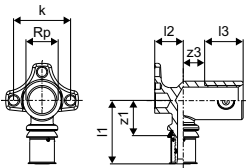

Uponor S-Press PLUS водорозетка U-профиль

- Для настенной установки или на монтажных планках, углах и траках Uponor Smart Aqua, предотвращающих поворот водорозетки.



Артикул	Типоразмер	l1	l2	l3	l4	Rp	z1	z2	z4	b	k	Упаковка	
		мм	мм	мм	мм	дюйм	мм	мм	мм	мм	мм		
1070629	16-Rp1/2"BP-16	56	56	20	23	1/2	36	36	8	45	40	5	шт
1070630	20-Rp1/2"BP-20	57	57	20	23	1/2	36	36	8	45	40	5	шт
1070631	20-Rp1/2"BP-16	57	56	20	23	1/2	36	36	8	45	40	5	шт
1070632	16-Rp1/2"BP-20	56	57	20	23	1/2	36	36	8	45	40	5	шт
1070633	25-Rp1/2"BP-25	64	64	27	24	1/2	36	36	9	60	40	3	шт
1070634	25-Rp1/2"BP-20	64	57	27	24	1/2	36	36	9	60	40	3	шт
1070635	20-Rp1/2"BP-25	57	64	27	24	1/2	36	36	9	60	40	3	шт

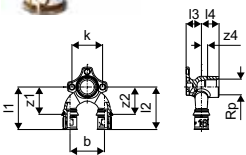

Uponor S-Press PLUS водорозетка U-профиль для встроенного смесителя

- Для соединения с внутривенным смесителем или смывным бачком в стандартной и кольцевой разводках.



Артикул	Типоразмер	l1	l2	R	z1	z2	b	Упаковка	
		мм	мм	дюйм	мм	мм	мм		
1070636	16-16-R1/2"HP	57	60	1/2	42	40	45	5	шт
1070637	20-20-R3/4"HP	61	62	3/4	42	40	45	5	шт

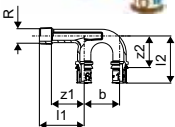

Пресс-водорозетки и аксессуары к ним

Uponor S-Press PLUS водорозетка с краном и декоративной чашкой

- Для свободной настенной установки, имеет встроенный запорный клапан и декоративный защитный корпус (чашку).

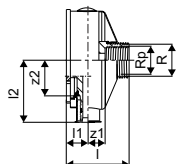

Артикул	Типоразмер	I	I1	I2	Rp2	R2	z1	z2	Упаковка
		мм	мм	мм	дюйм	дюйм	мм	мм	
1070643	16-Rp3/4"BP	47	31	47	1/2"	3/4"	22	27	20 шт

Uponor S-Press PLUS водорозетка проходная длинная

- Для свободной настенной установки или на монтажных планках, углах и траках Uponor Smart Aqua, предотвращающих поворот водорозетки.

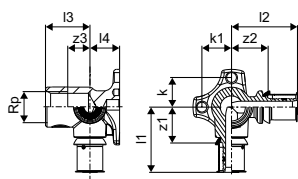

Артикул	Типоразмер	I1	I2	I3	I4	Rp	z1	z2	z3	k	k1	Упаковка
		мм	мм	мм	мм	дюйм	мм	мм	мм	мм	мм	
1070648	16-Rp1/2"BP-16	44	45	30	20	1/2	24	25	15	20	20	10 шт
1070649	20-Rp1/2"BP-20	46	46	30	20	1/2	24	25	15	20	20	10 шт

Uponor S-Press Plus водорозетка под гипсокартон

- Для сквозного монтажа через гипсокартонные перегородки
- С монтажной пластиной, блокирующей поворот водорозетки

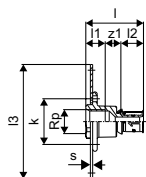

Артикул	Типоразмер	I	I1	I2	I3	s	Rp	z1	k	Упаковка
		мм	мм	мм	мм	мм	дюйм	мм	мм	
1070652	16-G1/2"BP	51	17	20	100	2	1/2	14	40	5 шт

Uponor S-Press PLUS водорозетка под гипсокартон

- Для защищённого от проворота соединения
- Под гильзу для настенного монтажа.

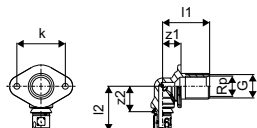

Артикул	Типоразмер	I1	I2	G	Rp	z1	z2	k	Упаковка
		мм	мм	дюйм	дюйм	мм	мм	мм	
1070653	16-Rp1/2"BP I=25	46	49	3/4	1/2	26	19	50	5 шт
1070654	16-Rp1/2"BP I=35	46	59	3/4	1/2	26	19	50	5 шт

Пресс-водорозетки и аксессуары к ним

Uronor S-Press PLUS водорозетка U-профиль под гипсокартон

- Для защищённого от проворота соединения
- Под гильзу для настенного монтажа.

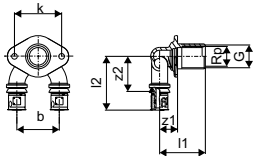

Артикул	Типоразмер	l1	l2	G	Rp	z1	z2	b	k	Упаковка	
		мм	мм	дюйм	дюйм	мм	мм	мм	мм		
1070655	16-Rp1/2"BP-16 l=25	49	57	3/4	1/2	19	37	45	50	5	шт
1070656	16-Rp1/2"BP-16 l=35	59	57	3/4	1/2	19	37	45	50	5	шт

Uronor S-Press PLUS комплект водорозеток в сборе

- Предварительно собранный комплект из двух водорозеток и монтажной планки

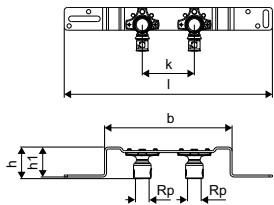

Артикул	Типоразмер	l	Rp	b	h	h1	k	Упаковка	
		мм	дюйм	мм	мм	мм	мм		
1070661	16-Rp1/2"BP ц/ц80мм	320	1/2	196	49	46	80	5	шт
1070662	16-Rp1/2"BP ц/ц150мм	390	1/2	266	49	46	150	5	шт

Uronor S-Press PLUS комплект водорозеток в сборе Gemini

- Предварительно собранный комплект из двух водорозеток и монтажной планки

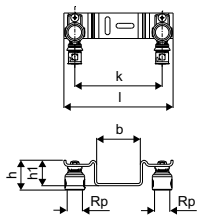

Артикул	Типоразмер	Упаковка	
1070663	16-Rp1/2"BP ц/ц120мм	5	шт
1070664	16-Rp1/2"BP ц/ц150мм	5	шт

Пресс-водорозетки и аксессуары к ним

Uronor Smart Aqua монтажная планка для водорозеток

- Изготавливается из оцинкованной стали
- Для установки водорозеток Uronor в заранее предусмотренные положения
- В комплекте пластиковые фиксаторы и винты М6х10, М6х12 с защитой от потери по DIN 965 (3х10 шт)
- С отверстиями и пазами для простой фиксации

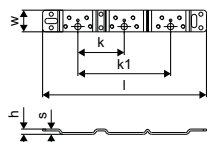

Артикул	Типоразмер	l мм	s мм	h мм	k мм	k1 мм	w мм	Упаковка	
1057840	75/150мм	265	3	9	75	150	35	5	шт

Uronor Smart Aqua монтажный угол для водорозеток

- Изготавливается из оцинкованной стали
- Для установки водорозеток Uronor в заранее предусмотренные положения
- В комплекте пластиковые фиксаторы и винты М6х10, М6х12 с защитой от потери по DIN 965 (3х10 шт)
- С отверстиями и пазами для простой фиксации

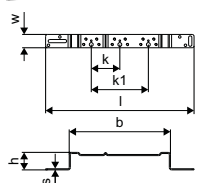
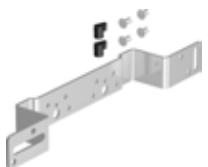

Артикул	Типоразмер	l мм	s мм	b мм	h мм	k мм	k1 мм	w мм	Упаковка	
1057842	75/150мм	390	3	266	46	75	150	35	5	шт

Uronor Smart Aqua монтажный трак для водорозеток

- Изготавливается из оцинкованной стали
- Для установки водорозеток Uronor в заранее предусмотренные положения
- В комплекте пластиковые фиксаторы и винты М6х10, М6х12 с защитой от потери по DIN 965 (3х10 шт)
- С отверстиями и пазами для простой фиксации

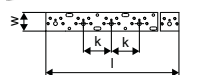
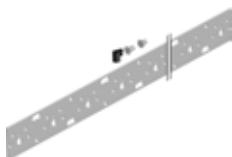

Артикул	Типоразмер	l мм	k мм	Упаковка	
1057844	2m	2000	75	10	шт

Uronor Smart Aqua фиксаторы и винты

- Фиксаторы и винты для монтажных траков, монтажных планок, монтажных углов Uronor.

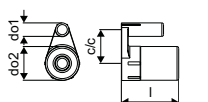

Артикул	Типоразмер	l мм	do1 мм	do2 мм	ц/ц1 мм	Упаковка	
1057847		17	4	10	10	10	комп.

Фитинги и аксессуары для подключения радиаторов

Uronor S-Press PLUS угольник

- Хромированная медная трубка 15 x 1 или 22 x 1 мм
- Подключение медной трубки 15 x 1 мм к радиаторному узлу необходимо выполнять зажимным адаптером Uronor 15Cu (арт. 1013830)



Артикул	Типоразмер	l1 мм	l2 мм	z1 мм	Упаковка
1070678	16-15CU l=350мм	366	37	17	20 шт
1070679	16-15CU l=1000мм	1116	37	17	20 шт

Uronor S-Press PLUS угольник

- Хромированная медная трубка 15 x 1 мм.
- Подключение медной трубки 15 x 1 мм к радиаторному узлу 3/4"НР Евроконус необходимо выполнять зажимным адаптером 15Cu (арт. 1013830).

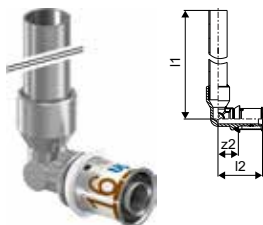

Артикул	Типоразмер	l1 мм	l2 мм	z2 мм	Упаковка
1070650	16-15CU l=150мм	166	37	17	20 шт

Uronor S-Press PLUS тройник

- Загнутая хромированная медная трубка 15 x 1 мм
- Подключение медной трубки 15 x 1 мм к радиаторному узлу 3/4"НР Евроконус необходимо выполнять зажимным адаптером 15Cu (арт. 1013830).

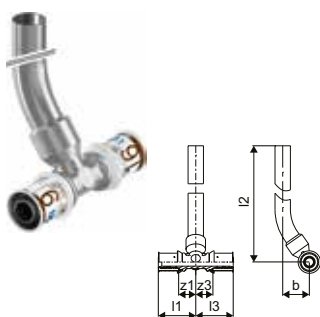

Артикул	Типоразмер	l1 мм	l2 мм	l3 мм	z1 мм	z3 мм	b мм	Упаковка
1070681	16-15CU-16 l=350мм	38	351	38	18	18	26	20 шт
1070682	20-15CU-20 l=350мм	40	353	40	19	19	27	20 шт

Uronor S-Press PLUS комплект терморозеток для радиатора

- Предварительно собранный узел, состоящий из двух водорозеток S-Press PLUS 16-1/2"BP
- Монтажный угол, предотвращающий поворот водорозетки.

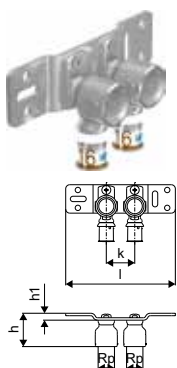

Артикул	Типоразмер	l мм	Rp дюйм	h мм	h1 мм	k мм	Упаковка
1070683	16-Rp1/2"BP ц/ц35мм	135	1/2	41	9	35	5 шт
1070684	16-Rp1/2"BP ц/ц50мм	150	1/2	41	9	50	5 шт

Фитинги и аксессуары для подключения радиаторов

Uponor S-Press PLUS крестовина

- Для пересечения подающей и обратной труб системы отопления в одной плоскости (в пересекающихся направлениях не происходит разделения/смешения потоков)

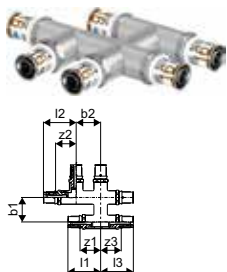

Артикул	Типоразмер	l1	l2	l3	z1	z2	z3	b1	b2	Упаковка	
		мм	мм	мм	мм	мм	мм	мм	мм		
1070685	16-16-16	54	54	54	34	34	34	40	40	1	шт
1070686	20-16-16	55	55	54	34	34	34	40	40	1	шт
1070687	20-16-20	55	55	55	34	34	34	40	40	1	шт
1070688	20-20-20	55	55	55	34	34	34	40	40	1	шт

Uponor S-Press PLUS крестовина в теплоизоляции

- Для пересечения подающей и обратной труб системы отопления в одной плоскости (в пересекающихся направлениях не происходит разделения/смешения потоков)
- В комплекте с изоляционной коробкой из EPP (вспененный полипропилен) толщиной 13 мм сверху и снизу
- Размеры изоляционной коробки (Д x Ш x В): 115 x 115 x 55 мм.

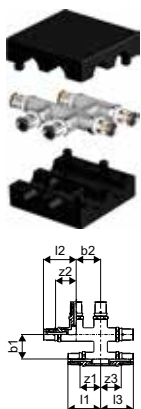

Артикул	Типоразмер	l1	l2	l3	s	z1	z2	z3	b1	b2	Упаковка	
		мм	мм	мм	мм	мм	мм	мм	мм	мм		
1070689	16-16-16	54	54	54	40	34	34	34	40	40	1	шт
1070690	20-16-16	55	55	54		34	34	34	40	40	1	шт
1070691	20-16-20	55	55	55		34	34	34	40	40	1	шт
1070692	20-20-20	55	55	55		34	34	34	40	40	1	шт

Uponor Smart Radi адаптер

- Изготавливается из хромированной медной трубки
- Наружная резьба на медной трубке совместима со всеми водорозетками и штуцерами Uponor MLC 1/2"
- Для подключения трубки к радиатору с резьбой 3/4" Евроконус использовать резьбовой адаптер Uponor MLC 3/4"BP Евроконус - 15 Cu (арт. 1013830).

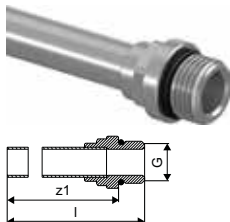

Артикул	Типоразмер	l	G	z1	Упаковка	
		мм	дюйм	мм		
1015425	G1/2"HP-15CU l=350мм	369	1/2	356	20	шт

Фитинги и аксессуары для подключения радиаторов

Uponor Smart Radii зажимной адаптер Евроконус

- Для подключения медной трубки 15 x 1 мм тройников, угольников и адаптеров 15CU к радиаторным узлам 3/4"HP Евроконус
- Покрытая латунная гайка, встроенное латунное зажимное кольцо и уплотнительный конус из EPDM.
- Оребренная гайка под гаечный ключ 30.

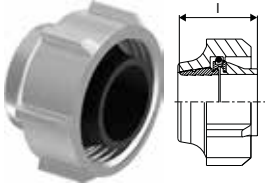

Артикул	Типоразмер	l мм	Упаковка
1013830	15CU-3/4" Евроконус	21	10 шт

Uponor Smart Radii ниппель переходной

- Предназначен для радиаторных узлов с внутренней резьбой 1/2"BP, служит переходом с внутренней резьбы 1/2"BP на наружную резьбу 3/4"HP Евроконус, совместим с резьбовым адаптером арт. 1013830
- С самоуплотнением

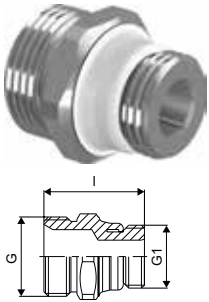

Артикул	Типоразмер	l мм	G дюйм	G1 дюйм	Упаковка
1013906	G3/4"HP-G1/2"HP	34	3/4	1/2	10 шт

Uponor Smart Radii узел нижнего подключения радиатора

- Узел для подключения к радиатору с нижней подводкой.
- Прямое исполнение, без байпаса. Имеет встроенные запорные краны.
- Подключение к радиатору - накидная гайка G3/4"НГ, подключение к трубам - наружная резьба G3/4"HP Евроконус для подключения зажимных адаптеров 3/4"BP Евроконус.
- Для подключения к радиаторам с внутренней резьбой 1/2"BP следует дополнительно использовать переходные ниппели G3/4"HP-G1/2"HP, арт. 1013906



Артикул	Типоразмер	Упаковка
1084685	G3/4"HP Евроконус-G3/4"НГ	1 шт

Uponor Smart Radii узел нижнего подключения радиатора

- Узел для подключения к радиатору с нижней подводкой.
- Прямое исполнение, с байпасом для однотрубных систем. Имеет встроенные запорные краны, байпас с балансировочным клапаном.
- Подключение к радиатору - накидная гайка G3/4"НГ, подключение к трубам - наружная резьба G3/4"HP Евроконус для подключения зажимных адаптеров 3/4"BP Евроконус.
- Для подключения к радиаторам с внутренней резьбой 1/2"BP следует дополнительно использовать переходные ниппели G3/4"HP-G1/2"HP, арт. 1013906



Артикул	Типоразмер	Упаковка
1084686	G3/4"HP Евроконус-G3/4"НГ с байпасом	1 шт

Фитинги и аксессуары для подключения радиаторов

Uponor Smart Radi угловой узел нижнего подключения радиатора

- Узел для подключения к радиатору с нижней подводкой.
- Угловое исполнение, без байпаса. Имеет встроенные запорные краны.
- Подключение к радиатору - накидная гайка G3/4"НГ, подключение к трубам - наружная резьба G3/4"НР Евроконус для подключения зажимных адаптеров 3/4"ВР Евроконус.
- Для подключения к радиаторам с внутренней резьбой 1/2"ВР следует дополнительно использовать переходные nipples G3/4"НР-G1/2"НР, арт. 1013906



Артикул	Типоразмер	Упаковка
1084687	G3/4"НР Евроконус-G3/4"НГ	1 шт

Uponor Smart Radi угловой узел нижнего подключения радиатора

- Узел для подключения к радиатору с нижней подводкой.
- Угловое исполнение, с байпасом для однотрубных систем. Имеет встроенные запорные краны, байпас с балансировочным клапаном.
- Подключение к радиатору - накидная гайка G3/4"НГ, подключение к трубам - наружная резьба G3/4"НР Евроконус для подключения зажимных адаптеров 3/4"ВР Евроконус.
- Для подключения к радиаторам с внутренней резьбой 1/2"ВР следует дополнительно использовать переходные nipples G3/4"НР-G1/2"НР, арт. 1013906



Артикул	Типоразмер	Упаковка
1084688	G3/4"НР Евроконус-G3/4"НГ с байпасом	1 шт

Uponor Smart Radi комплект подключения к радиатору

- Изготавливается из пластика
- Для быстрой и надёжной фиксации труб Uponor MLC и Uni Pipe Plus 16x2 мм возле радиатора
- Состав комплекта: уголок для фиксации к полу, фиксаторы труб с межосевым расстоянием 35, 40, 45, 50 мм, защитная оболочка для труб белого цвета



Артикул	Типоразмер	d мм	Упаковка
1011364		16	10 шт

Uponor Smart Radi декоративная накладка разборная

- Изготавливается из полипропилена белого цвета
- Служит для декоративного покрытия мест выхода труб Uponor Uni Pipe PLUS и MLC из пола или стены
- Минимальное межосевое расстояние между трубами для монтажа двух колец: 50 мм



Артикул	Типоразмер	d	l	l1	Упаковка
		мм	мм	мм	
1011370	16 белая	16	47	15	50 шт
1011372	20 белая	20	48	14	50 шт

Фитинги и аксессуары для подключения радиаторов

Uponor Smart Radii декоративная накладка разборная двойная

- Изготавливается из полипропилена белого цвета
- Служит для декоративного покрытия мест выхода труб Uponor Uni Pipe PLUS и MLC 14 - 20 мм из пола или стены
- Кольцо состоит из двух частей каскадной конструкции, которые легко обрезаются ножом под нужный диаметр труб и соединяются вручную
- Минимальное межосевое расстояние между трубами для монтажа двух колец: 50 мм

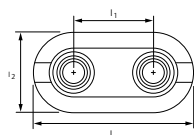

Артикул	Типоразмер	d мм	l мм	l1 мм	l2 мм	Упаковка
1011373	14-20 двойная белая	14-20	100	50	50	50 шт

Uponor S-Press PLUS крестовина под плитус

- Для плитусной разводки труб Uni Pipe Plus 16 и 20 мм, служит для подключения к радиаторам снизу

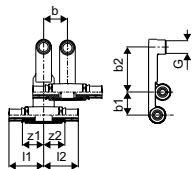

Артикул	Типоразмер	l1 мм	l2 мм	G дюйм	z1 мм	z2 мм	b мм	b1 мм	b2 мм	Упаковка
1070693	16-G1/2"HP-16	51	51	1/2	31	31	35	34	66	1 шт
1070694	16-G1/2"HP-20	51	53	1/2	31	31	35	34	65	1 шт
1070695	16-G1/2"HP-0	51	28	1/2	31		35	34	66	1 шт
1070696	20-G1/2"HP-16	53	51	1/2	31	31	35	34	65	1 шт
1094219	0-G1/2"HP-16	28	51	1/2"		31	35	34	66	1 шт
1070697	20-G1/2"HP-20	53	53	1/2	31	31	35	34	65	1 шт

Uponor Smart Base SL угол под плитус

- Для подключения радиаторов к плитусной разводке, используется вместе с крестовиной под плитус Uponor SL.
- Изготавливается из хромированной медной трубки 15 x 1 мм, имеет встроенный угловой клапан, резьбовой адаптер для подключения к крестовине под плитус Uponor.
- Для подключения трубки к радиатору с резьбой 3/4" Евроконус использовать зажимной адаптер Uponor MLC 3/4"BP Евроконус - 15 Cu (арт. 1013830)

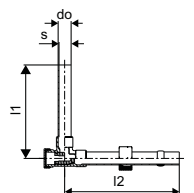

Артикул	Типоразмер	l1 мм	Упаковка
1014060	15x1	127	1 комп.

Фитинги и коллекторы Uni-X 3/4"

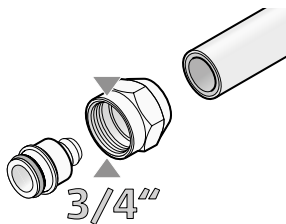

Фитинги и коллекторы Uni-X для подключения к трубам Уропог посредством зажимных адаптеров 3/4" Евроконус для систем отопления, охлаждения и водоснабжения.

Достоинства

- Простое соединение с другими трубами и системами
- Разнообразные решения
- Без использования специального инструмента



Характеристики

- Предварительно собранный коллектор из нержавеющей стали диаметром 1"
- В комплект входят: подающий и обратный коллекторы, два кронштейна со звукопоглощающими хомутами, два боковых поворотных узла с выходами для заполнения/слива и выпуска воздуха с заглушками 3/4"
- Входы коллекторов выполнены с накидной гайкой 1"НГ под плоское уплотнение, включают торцевые уплотнительные прокладки с возможностью правостороннего или левостороннего монтажа. Выходы на петли имеют наружную резьбу 3/4"НР Евроконус по DIN V 3838, совместимы с резьбовыми адаптерами Уропог 3/4"ВР Евроконус
- Расстояние между выходами 50 мм, расстояние между подающим и обратным коллекторами по высоте в осях 215 мм
- В варианте комплектации со встроенной запорно-регулирующей арматурой подающий коллектор оснащен запорными клапанами для возможности отключения петли ($kvs=3,82 \text{ м}^3/\text{ч}$). Обратный коллектор оснащен балансировочными клапанами с возможностью ручной регулировки и полного перекрытия петли ($kvs=3,1 \text{ м}^3/\text{ч}$). Может быть оборудован исполнительными механизмами Уропог (1087778, 1087763) автоматического управления.
- Максимальная рабочая температура 90°C; максимальное рабочее давление: 10 бар

Уропог Vario S коллектор с клапанами

- Со встроенной запорно-регулирующей арматурой
- Для систем отопления и охлаждения

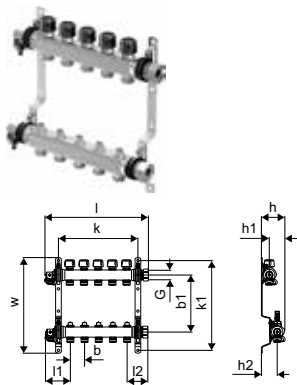

Артикул	Типоразмер	l	l1	l2	G	G1	b	b1	h	h1	h2	k	k1	w	Выходы	Упаковка
		мм	мм	мм	дюйм	дюйм	мм	мм	мм	мм	мм	мм	мм	мм	-	
1088045	2X3/4 ВР Евроконус	210	87	73	1	3/4	50	215	80	30	50	135	336	355	2	1 шт
1088046	3X3/4 ВР Евроконус	260	87	73	1	3/4	50	215	80	30	50	185	336	355	3	1 шт
1088047	4X3/4 ВР Евроконус	310	87	73	1	3/4	50	215	80	30	50	235	336	355	4	1 шт
1088048	5X3/4 ВР Евроконус	360	87	73	1	3/4	50	215	80	30	50	285	336	355	5	1 шт
1088049	6X3/4 ВР Евроконус	410	87	73	1	3/4	50	215	80	30	50	335	336	355	6	1 шт
1088050	7X3/4 ВР Евроконус	460	87	73	1	3/4	50	215	80	30	50	385	336	355	7	1 шт
1088051	8X3/4 ВР Евроконус	510	87	73	1	3/4	50	215	80	30	50	435	336	355	8	1 шт
1088052	9X3/4 ВР Евроконус	560	87	73	1	3/4	50	215	80	30	50	485	336	355	9	1 шт
1088053	10X3/4 ВР Евроконус	610	87	73	1	3/4	50	215	80	30	50	535	336	355	10	1 шт
1088054	11X3/4 ВР Евроконус	660	87	73	1	3/4	50	215	80	30	50	585	336	355	11	1 шт
1088055	12X3/4 ВР Евроконус	710	87	73	1	3/4	50	215	80	30	50	635	336	355	12	1 шт
1088868	13X3/4 ВР Евроконус	760	87	73	1	3/4	50	215	80	30	50	685	336	355	13	1 шт
1088869	14X3/4 ВР Евроконус	810	87	73	1	3/4	50	215	80	30	50	735	336	355	14	1 шт
1088870	15X3/4 ВР Евроконус	860	87	73	1	3/4	50	215	80	30	50	785	336	355	15	1 шт
1088871	16X3/4 ВР Евроконус	910	87	73	1	3/4	50	215	80	30	50	835	336	355	16	1 шт

Фитинги и коллекторы Uni-X 3/4"

Уронор Uni-X коллектор стальной Н 1"НГ

- Без встроенной арматуры
- Для систем отопления и охлаждения

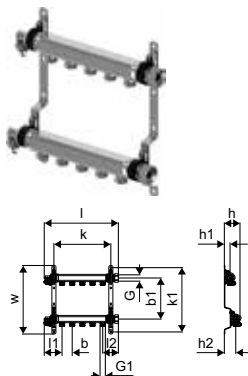

Артикул	Типоразмер	l	l1	l2	G	G1	b	b1	h	h1	h2	k	k1	w	Выходы	P	R	Упаковка
		мм	мм	мм	дюйм	дюйм	мм	мм	мм	мм	мм	мм	мм	мм	-	бар		шт
1088873	2xG3/4 Евроконус	210	87	73	1	3/4	50	215	83	30	50	230	316	337	2	10	1	шт
1088874	3xG3/4 Евроконус	260	87	73	1	3/4	50	215	83	30	50	280	316	337	3	10	1	шт
1088875	4xG3/4 Евроконус	310	87	73	1	3/4	50	215	83	30	50	330	316	337	4	10	1	шт
1088876	5xG3/4 Евроконус	360	87	73	1	3/4	50	215	83	30	50	380	316	337	5	10	1	шт
1088877	6xG3/4 Евроконус	410	87	73	1	3/4	50	215	83	30	50	430	316	337	6	10	1	шт
1088878	7xG3/4 Евроконус	460	87	73	1	3/4	50	215	83	30	50	480	316	337	7	10	1	шт
1088879	8xG3/4 Евроконус	510	87	73	1	3/4	50	215	83	30	50	530	316	337	8	10	1	шт
1088880	9xG3/4 Евроконус	560	87	73	1	3/4	50	215	83	30	50	580	316	337	9	10	1	шт
1088881	10xG3/4 Евроконус	610	87	73	1	3/4	50	215	83	30	50	630	316	337	10	10	1	шт
1088882	11xG3/4 Евроконус	660	87	73	1	3/4	50	215	83	30	50	680	316	337	11	10	1	шт
1088883	12xG3/4 Евроконус	710	87	73	1	3/4	50	215	83	30	50	730	316	337	12	10	1	шт

Уронор Uni-X зажимной адаптер MLC Евроконус

- Зажимной адаптер, состоит из латунного штуцера и гайки из покрытой латуни
- Для подключения труб Уронор Uni Pipe Plus, Metallic Pipe Plus к коллекторам (например, Уронор Н) и радиаторным узлам с наружной резьбой 3/4"НР Евроконус
- Имеет функцию защиты от протечки. Не требуется калибровка. Внутренняя резьба трубная цилиндрическая G по EN ISO 228-1, ГОСТ 6357



Артикул	Типоразмер	l	l1	G	z1	Упаковка
		мм	мм	дюйм	мм	
1058090	16-3/4"ВР Евроконус	23	13	3/4	3	25 шт
1058092	20-3/4"ВР Евроконус	24	14	3/4	3	25 шт
1058093	25-3/4"ВР Евроконус	27	14	3/4	7	25 шт

Уронор Uni-X переходник резьбовой Евроконус

- Изготавливается из лужёной латуни
- Внутренняя резьба трубная цилиндрическая Rp по EN 10226-1, ГОСТ 6211
- Наружная резьба трубная цилиндрическая G по ISO 228-1, ГОСТ 6357

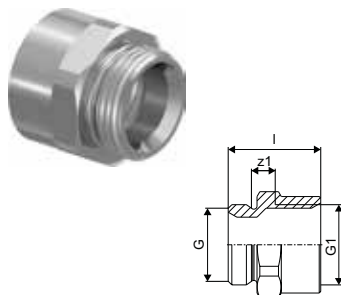

Артикул	Типоразмер	l	G	G1	z1	Упаковка
		мм	дюйм	дюйм	мм	
1014143	3/4"НР-3/4"ВР Евроконус	31	3/4	3/4	8	10 шт

Уронор Uni-X ниппель резьбовой Евроконус

- Изготавливается из лужёной латуни
- Наружная резьба трубная цилиндрическая G по ISO 228-1, ГОСТ 6357

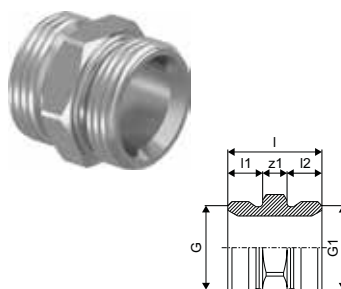

Артикул	Типоразмер	l	l1	l2	G	G1	z1	Упаковка
		мм	мм	мм	дюйм	дюйм	мм	
1006641	G3/4"НР Евроконус-G3/4"НР Евроконус	27	10	10	3/4	3/4	7	10 шт

Фитинги и коллекторы Uni-X 3/4"

Uronor Uni-X угольник резьбовой Евроконус

- Изготавливается из лужёной латуни
- Наружная резьба трубная цилиндрическая G по ISO 228-1, ГОСТ 6357

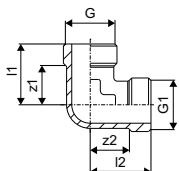

Артикул	Типоразмер	l1	l2	G	G1	z1	z2	Упаковка	
		мм	мм	дюйм	дюйм	мм	мм		шт
1014145	3/4"HP-3/4"HP Евроконус	30	30	3/4	3/4	19	19	10	шт

Uronor Uni-X тройник резьбовой Евроконус

- Изготавливается из лужёной латуни
- Наружная резьба трубная цилиндрическая G по ISO 228-1, ГОСТ 6357

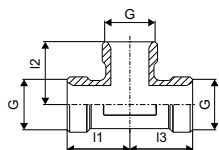

Артикул	Типоразмер	l1	l2	l3	G	G1	G2	Упаковка	
		мм	мм	мм	дюйм	дюйм	дюйм		шт
1014147	3/4"HP-3/4"HP-3/4"HP	30	30	30	3/4	3/4	3/4	5	шт

Uronor Vario кран шаровой

- Изготавливается из никелированной латуни
- Наружная резьба 1"HP под плоское уплотнение, внутренняя резьба 3/4"BP
- В комплект входят два крана

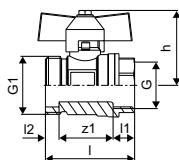

Артикул	Типоразмер	l	l1	l2	l3	G	G1	z1	Упаковка	
		мм	мм	мм	мм	дюйм	дюйм	мм		комп.
1086558	Rp 3/4" - G1"	51	12	8	43	3/4	1	31	1	комп.

Uronor Vario кран шаровой

- Изготавливается из никелированной латуни
- Наружная резьба 1"HP под плоское уплотнение, внутренняя резьба 1BP"
- В комплект входят два крана



Артикул	Типоразмер	AG	IG	Упаковка	
		дюйм	дюйм		комп.
1059132	NP G1-G1	1	1	1	комп.

Фитинги и коллекторы Uni-X 3/4"

Uronor Varjo кран шаровой угловой

- Изготавливается из никелированной латуни
- Наружная резьба 1"НР под плоское уплотнение, внутренняя резьба 3/4"ВР
- В комплект входят два крана



Артикул	Типоразмер	l1	l2	l3	do	G	Rp	z1	z2	z3	h	w	Упаковка
		мм	мм	мм	мм	дюйм	дюйм	мм	мм	мм	мм	мм	
1086559	Rp 3/4" - G1"	31	95	94	33	1	3/4	22	88	27	43	60	1 КОМП.

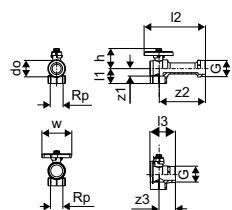

Фитинги и коллекторы Uni-C 1/2"

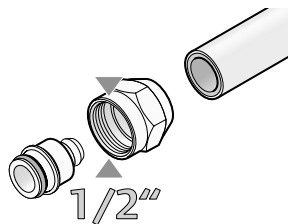

Фитинги и коллекторы Uni-C для подключения к трубам Uronog посредством зажимных адаптеров 1/2" для систем отопления, охлаждения и водоснабжения.

Достоинства

- Простое соединение с другими трубами и системами
- Разнообразные решения
- Без использования специального инструмента



Uronog Uni-C коллектор S 1"

- Изготавливается из лужёной латуни
- Диаметр 1", с подключениями 1"НР и 1"ВР, выходы с наружной резьбой 1/2"НР предназначены для подключения труб Uronog Uni Pipe Plus и MLC посредством зажимных адаптеров Uronog MLC 1/2"ВР (арт. 1058086, 1058088) и труб Uronog PE-Ха 16x2,2 посредством зажимного адаптера арт.1020039
- Расстояние между осями выходов 50 мм

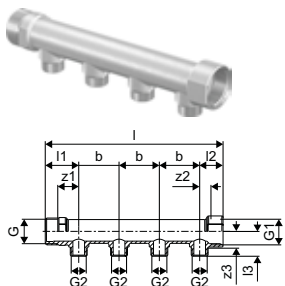

Артикул	Типоразмер	l	l1	l2	l3	G	G1	G2	z1	z2	z3	b	Выходы	Упаковка
		мм	мм	мм	мм	дюйм	дюйм	дюйм	мм	мм	мм	мм	-	
1014107	1"НР/ВР 2X1/2"НР	121	42	29	31	1	1	1/2	26	14	21	50	2	1 шт
1014111	1"НР/ВР 3X1/2"НР	171	42	29	31	1	1	1/2	26	14	21	50	3	1 шт
1014109	1"НР/ВР 4X1/2"НР	220	42	29	31	1	1	1/2	26	14	21	50	4	1 шт

Uronog Uni-C коллектор с вентилями SH 1"

- Изготавливается из лужёной латуни
- Диаметр 1", с подключениями 1"НР и 1"ВР
- Выходы с наружной резьбой 1/2"НР оборудованы запорными вентилями, предназначены для подключения труб Uronog Uni Pipe Plus и MLC посредством резьбовых адаптеров Uronog MLC 1/2"ВР (арт. 1058086, 1058088) и труб Uronog PE-Ха 16x2,2 посредством резьбового адаптера арт.1020039
- Расстояние между осями выходов 38 мм

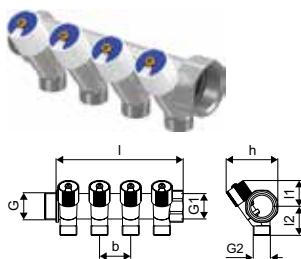

Артикул	Типоразмер	l	l1	l2	G	G1	G2	b	h	Выходы	Упаковка
		мм	мм	мм	дюйм	дюйм	дюйм	мм	мм	-	
1014137	1"НР/ВР 2X1/2"НР ц/ц38мм	79	31	36	1	1	1/2	38	63	2	6 шт
1014138	1"НР/ВР 3X1/2"НР ц/ц38мм	117	31	36	1	1	1/2	38	63	3	4 шт
1014139	1"НР/ВР 4X1/2"НР ц/ц38мм	155	31	36	1	1	1/2	38	63	4	3 шт

Uronog SPI Uni-C маховичок коллектора SH

- Запасная рукоятка – маховичек для регулирования расхода воды на вентиле коллектора Uronog SH



Артикул	Типоразмер	Упаковка
1020247	белый	1 шт

Фитинги и коллекторы Uni-C 1/2"

Uponor SPI Uni-C вентиль коллектора SH

- Запасной вентиль для регулирования расхода воды в коллекторе Uponor SH



Артикул	Типоразмер	Упаковка
1020248		10 шт

Uponor Uni-C кронштейн для коллектора S

- Изготавливается из оцинкованной стали, служит для закрепления коллекторов Uponor S 1" (с расстояниями между осями выходов 50 мм). Места крепления коллекторов звукоизолированы
- В комплект входит один кронштейн



Артикул	Типоразмер	l	a	a1	Упаковка
		мм	мм	мм	
1014117		47	210	36	1 шт

Uponor кронштейн для коллектора SH

- Изготавливается из оцинкованной стали, предназначен для закрепления коллекторов Uponor SH
- В комплект входят два кронштейна



Артикул	Типоразмер	Упаковка
1045451	SH 1"	25 комп.

Uponor Uni-C заглушка для коллектора S/SH

- Изготавливается из покрытой латуни, для коллекторов Uponor S и Uponor SH
- Наружная резьба трубная коническая R по DIN EN 10226-1, ГОСТ 6211

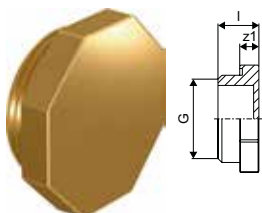

Артикул	Типоразмер	l	G	z1	Упаковка
		мм	дюйм	мм	
1014123	1"HP	16	1	7	20 шт

Uponor Uni-C заглушка для коллектора S/SH

- Изготавливается из покрытой латуни, в комплекте с торцевой герметизирующей прокладкой под плоское уплотнение, для коллекторов Uponor S и Uponor SH
- Внутренняя резьба трубная цилиндрическая Rp по DIN EN 10226-1, ГОСТ 6357

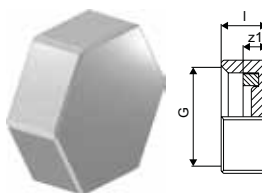

Артикул	Типоразмер	l	G	z1	Упаковка
		мм	дюйм	мм	
1014120	G1/2"BP	10	1/2	5	20 шт
1014121	G1"BP	12	1	4	20 шт

Фитинги и коллекторы Uni-C 1/2"

Уронор Uni-C зажимной адаптер MLC

- Зажимной адаптер, состоит из латунного штуцера и гайки из покрытой латуни
- Для подключения труб Уронор Uni Pipe PLUS и MLC к коллекторам (например, Уронор S, SH) и водорозеткам Уронор
- Внутренняя резьба трубная цилиндрическая G1/2" по EN ISO 228-1, ГОСТ 6357
- Имеет функцию защиты от протечки. Не требуется калибровка



Артикул	Типоразмер	l	l1	G	z1	Упаковка
		мм	мм	дюйм	мм	
1058086	16-1/2"BP	23	13	1/2	4	25 ШТ
1058088	20-1/2"BP	26	14	1/2	7	25 ШТ

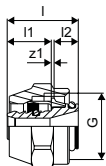

Уронор Uni-C ниппель резьбовой MLC

- Изготавливается из лужёной латуни, предназначен для использования с резьбовыми адаптерами Уронор
- Наружная резьба трубная цилиндрическая G по DIN EN ISO 228-1, ГОСТ 6357



Артикул	Типоразмер	l	G	G1	z1	Упаковка
		мм	дюйм	дюйм	мм	
1013894	1/2"HP-1/2"HP	29	1/2	1/2	6	20 ШТ

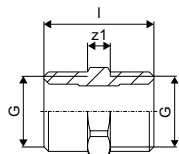

Уронор Uni-C переходник резьбовой MLC

- Изготавливается из лужёной латуни, предназначен для использования с зажимными адаптерами Уронор
- Внутренняя резьба трубная цилиндрическая Rp по EN 10226-1, ГОСТ 6357
- Наружная резьба трубная цилиндрическая G по EN ISO 228-1, ГОСТ 6357



Артикул	Типоразмер	l	G	Rp	z1	Упаковка
		мм	дюйм	дюйм	мм	
1013907	G1/2"HP-Rp1/2"BP	33	1/2	1/2	8	10 ШТ

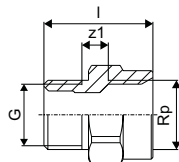

Уронор Uni-C угольник резьбовой MLC

- Изготавливается из лужёной латуни, предназначен для использования с зажимными адаптерами Уронор
- Наружная резьба трубная цилиндрическая G по EN ISO 228-1, ГОСТ 6357



Артикул	Типоразмер	l1	l2	G	G1	z1	z2	Упаковка
		мм	мм	дюйм	дюйм	мм	мм	
1013914	G1/2"HP-G1/2"HP	29	29	1/2	1/2	18	18	10 ШТ

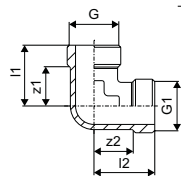

Фитинги и коллекторы Uni-C 1/2"

Уронор Uni-C угольник резьбовой MLC

- Изготавливается из лужёной латуни, предназначен для использования с резьбовыми адаптерами Уронор
- Наружная резьба трубная цилиндрическая G по DIN EN ISO 228-1, ГОСТ 6357
- Внутренняя резьба трубная цилиндрическая Rp по DIN EN 10226-1, ГОСТ 6357

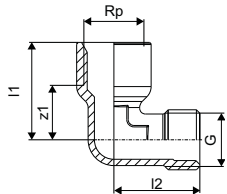

Артикул	Типоразмер	l1 мм	l2 мм	G дюйм	Rp дюйм	z1 мм	Упаковка
1013932	G1/2"HP-Rp1/2"BP	34	30	1/2	1/2	19	10 шт

Уронор Smart Aqua водорозетка резьбовая Uni-C

- Изготавливается из лужёной латуни, с фланцем. Подходит для монтажа на монтажных планках, углах и траках Уронор. Предназначена для использования с зажимными адаптерами Уронор MLC 1/2"BP (арт. 1058086, 1058088). Длина резьбового гнезда - 17 мм
- Внутренняя резьба трубная цилиндрическая Rp по DIN EN 10226-1, ГОСТ 6357. Наружная резьба трубная цилиндрическая G по DIN EN ISO 228-1, ГОСТ 6357.

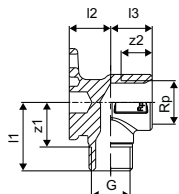

Артикул	Типоразмер	l1 мм	l2 мм	l3 мм	Rp дюйм	R дюйм	z1 мм	z2 мм	Упаковка
1015559	1/2"HP-1/2"BP	33	20	20	1/2	1/2	22	5	10 шт

Система модульных фитингов RS

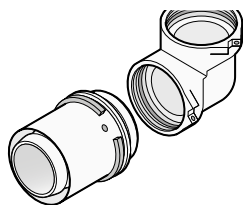

Система модульных фитингов Uronor RS предназначена главным образом для стояков и магистралей диаметром до 110 мм. Принцип модульности: необходимые фитинги собираются из

отдельных частей. Уникальность системы состоит в том, что она позволяет всего из 40 элементов собрать до 500 различных комбинаций фитингов. Удобный механизм крепления „click and lock“ (вставить адаптер в базовую деталь и закрепить хомутом) значительно облегчает монтаж на больших диаметрах, а также позволяет сделать фитинг неразборным, если это необходимо.

Достоинства

- Инновационная технология соединения базовой детали и адаптеров
- Быстрая сборка фитинга без инструмента перед опрессовкой на трубе
- Гибкий подход к разнообразным инженерным решениям
- Возможность коррекции соединения перед запуском
- Цветовая кодировка диаметров 16-110 мм



Характеристики

- Изготавливаются из лужёной латуни
- Предустановленная пресс-гильза из нержавеющей стали
- Пластмассовое упорное кольцо
- Имеет функции: идентификация опрессовки, цветовая кодировка, защита от протечки.
- Наружная резьба трубная коническая R (по DIN EN 10226-1, ГОСТ 6211), внутренняя резьба трубная цилиндрическая Rp (по DIN EN 10226-1, ГОСТ 6211)

Uronor RS муфта

- Является соединительным элементом (базовой деталью) для адаптеров, редукторов, соединителей и фланцев RS. В комплект входят 2 фиксирующих хомута RS

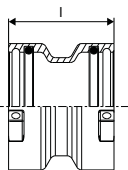

Артикул	Типоразмер	l мм	Упаковка	
1029144	RS2-RS2	58	2	шт
1029145	RS3-RS3	58	2	шт

Uronor RS угольник

- Является соединительным элементом (базовой деталью) для адаптеров, редукторов, соединителей и фланцев RS. В комплект входят 2 фиксирующих хомута RS

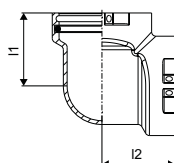

Артикул	Типоразмер	l1 мм	l2 мм	Упаковка	
1029138	RS2-RS2	51	51	1	шт
1029139	RS3-RS3	68	68	1	шт

Система модульных фитингов RS

Уронор RS угольник 45°

- Является соединительным элементом (базовой деталью) для адаптеров, редукторов, соединителей и фланцев RS. В комплект входят 2 фиксирующих хомута RS

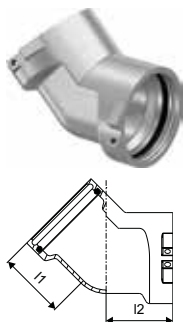

Артикул	Типоразмер	l1 мм	l2 мм	Упаковка	
1029140	RS2-RS2	51	51	1	шт
1029141	RS3-RS3	68	68	1	шт

Уронор RS тройник

- Является соединительным элементом (базовой деталью) для адаптеров, редукторов, соединителей и фланцев RS. В комплект входят 3 фиксирующих хомута RS

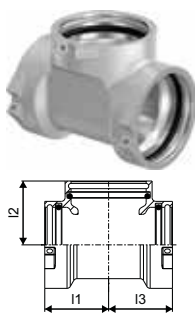

Артикул	Типоразмер	l1 мм	l2 мм	l3 мм	Упаковка	
1029142	RS2-RS2-RS2	51	51	51	1	шт
1029143	RS3-RS3-RS3	68	68	68	1	шт

Уронор RS переходник

- Является переходным элементом с гнезда RS 3 на гнездо RS 2 в базовой детали. В комплект входит 1 фиксирующий хомут RS 2

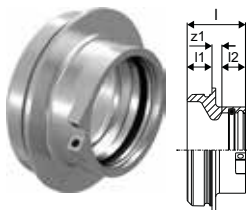

Артикул	Типоразмер	l мм	l1 мм	l2 мм	z1 мм	Упаковка	
1029146	RS3-RS2	47	20	19	8	1	шт

Уронор RS соединитель короткий

- Для соединения между собой двух соединительных элементов (базовых деталей) RS одного размера. Позволяет создавать из тройников, угольников, муфт RS коллекторы и другие узлы.

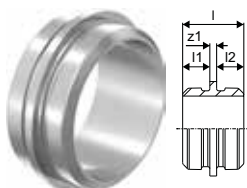

Артикул	Типоразмер	l мм	l1 мм	l2 мм	z1 мм	Упаковка	
1046750	RS2-RS2 l=5мм	45	20	20	5	1	шт
1046751	RS3-RS3 l=5мм	45	20	20	5	1	шт

Система модульных фитингов RS

Uponor RS соединитель длинный

- Для соединения вместе двух соединительных элементов (базовых деталей) RS одного размера. Позволяет создавать из тройников, угольников, муфт RS коллекторы и другие узлы или пересечение труб в разных уровнях

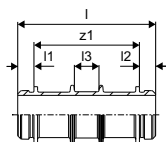

Артикул	Типоразмер	l	l1	l2	l3	z1	Упаковка	
		мм	мм	мм	мм	мм		
1046477	RS2-RS2 l=130мм	170	20	20	30	130	1	шт
1046478	RS3-RS3 l=210мм	250	20	20	30	210	1	шт

Uponor RS S-Press PLUS адаптер

- С предварительно установленной алюминиевой пресс гильзой и пластмассовым упорным кольцом
- Имеет функции: идентификация опрессовки, цветовая кодировка, защита от протечки. Не требуется калибровка. Используется с соединительными элементами RS 2

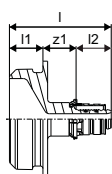

Артикул	Типоразмер	l	l1	l2	z1	Упаковка	
		мм	мм	мм	мм		
1059397	16-RS2	61	20	21	20	1	шт
1095818	20-RS2	62	20	22	20	1	шт
1095819	25-RS2	59	20	30	9	1	шт
1095820	32-RS2	59	20	30	9	1	шт

Uponor RS S-Press адаптер

- С предварительно установленной алюминиевой пресс гильзой и пластмассовым упорным кольцом
- Используется с соединительными элементами RS 2 или RS 3

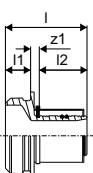

Артикул	Типоразмер	l	l1	l2	z1	Упаковка	
		мм	мм	мм	мм		
1046940	40-RS2	65	20	38	7	1	шт
1046941	50-RS2	65	20	38	7	1	шт
1029125	63-RS2	88	20	61	7	1	шт
1029126	75-RS2	88	20	61	7	1	шт
1029127	90-RS3	93	20	62	11	1	шт
1029128	110-RS3	93	20	62	11	1	шт

Uponor RS адаптер с наружной резьбой

- Используется с соединительными элементами (базовыми деталями) RS 2 или RS 3

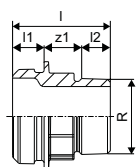

Артикул	Типоразмер	l	l1	l2	R	z1	Упаковка	
		мм	мм	мм	дюйм	мм		
1059402	R1 1/2"HP-RS2	62	20	24	1 1/2	18	1	шт
1029131	R2"HP-RS2	66	20	23	2	23	1	шт
1029132	R2 1/2"HP-RS2	63	20	27	2 1/2	16	1	шт
1029133	R3"HP-RS3	73	20	30	3	23	1	шт

Система модульных фитингов RS

Уронор RS адаптер с внутренней резьбой

- Используется с соединительными элементами (базовыми деталями) RS 2 или RS 3

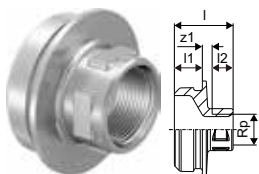

Артикул	Типоразмер	l	l1	l2	Rp	z1	Упаковка	
		мм	мм	мм	дюйм	мм		
1059403	Rp1/2"BP-RS2	42	20	15		7	1	шт
1029134	Rp1"BP-RS2	45	20	19	1	6	1	шт
1029135	Rp2"BP-RS2	54	20	26	2	8	1	шт
1029136	Rp2 1/2"BP-RS2	63	20	30	2 1/2	12	1	шт
1059404	Rp1/2"BP-RS3	43	20	15		8	1	шт
1029137	Rp3"BP-RS3	65	20	33	3	12	1	шт

Уронор RS фланец

- Используется с соединительными элементами (базовыми деталями) RS 2 или RS 3
- Фланец PN 16, 8 болтовых отверстий, соответствует европейскому стандарту EN1092-3

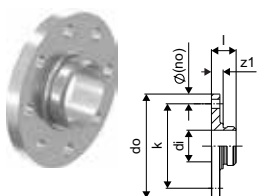

Артикул	Типоразмер	l	l3	di	do	z1	k	P	Упаковка	
		мм	мм	мм	мм	мм	мм	бар		
1059398	RS2-DN65 (PN6)	38	18	49	160		130	6	1	шт
1059399	RS2-DN65 (PN16)	45	25	78	185		145	16	1	шт
1059400	RS3-DN80 (PN6)	38	18	78	190		150	6	1	шт
1029129	RS3-DN80 (PN16)	45		78	200	25	160	16	1	шт
1059401	RS3-DN100 (PN6)	41	21	78	210		170	6	1	шт
1029130	RS3-DN100 (PN16)	44		78	220	24	180	16	1	шт

Уронор RS фиксирующий хомут

- Изготавливается из пластика
- Служит для фиксации вставных элементов RS в гнездах RS



Артикул	Типоразмер	цвет	Упаковка	
1042921	RS2	черный	10	шт
1042922	RS3	тёмно-серый	10	шт

Поверхностное отопление и охлаждение Uronor



- Энергоэффективные системы благодаря пониженным температурам теплоносителя
- Бесшумный и невидимый комфорт
- Автоматическое управление энергопотреблением с помощью системы управления Uronor Smatrix с функцией автобалансировки
- Высокое качество компонентов обеспечивает длительный срок службы системы без снижения производительности

Поверхностное отопление и охлаждение Upronor

Содержание

Трубы и фитинги для систем поверхностного отопления и охлаждения.....	113
Фитинги для систем поверхностного отопления и охлаждения	116
Аксессуары для стяжки.....	118
Система с панелями Minites для фиксации труб диаметром 9,9 мм.....	121
Система с панелями Nubos для фиксации труб диаметром 14-17мм	124
Система Klett с самофиксацией труб диаметром 16 мм.....	125
Система со степлером и траками 14-20 мм Tacker	126
Система с теплораспределительными пластинами для труб диаметром 17 и 20 мм.....	129
Система сухой конструкции с теплоизоляционными панелями и теплораспределительными пластинами Siccus (14 мм) Siccus.....	130
Система с гипсовыми панелями Repovis со встроенными трубами для потолочных и настенных систем.....	131
Система промышленного напольного отопления и охлаждения для труб диаметром 20 и 25 мм Magna.....	134
Система снеготаяния и обогрева наружных поверхностей Meltaway.....	138
Система настенного и потолочного отопления и охлаждения для труб диаметром 9,9 мм Fix.....	140
Полимерные коллекторы Vario Plus	143
Стальные коллекторы Vario S.....	147
Шкафы и аксессуары для коллекторов Vario	153
Насосно-смесительные блоки с автоматическим управлением температурой теплоносителя Fluvia Move	156
Насосно-смесительные блоки с поддержанием постоянной температуры теплоносителя Fluvia T.....	160
Система автоматического управления температурой теплоносителя Smatrix Move.....	162
Управление температурой теплоносителя в нескольких зонах Smatrix Move PRO.....	165
Беспроводная система автоматического управления температурой в помещениях Smatrix Wave.....	170
Проводная система автоматического управления температурой в помещениях Smatrix Base (PRO)	180
Проводная система управления Base 230B	195
Исполнительные механизмы для систем управления	198

Выбор трубы и системы поверхностного отопления и охлаждения

Трубы Uponor		Системы заливной конструкции (с ц/п стяжкой)					Системы сухой конструкции			Потолочные системы		Специальные системы		
		Minitec	Nubos	Klett	Tacker	Classic	Siccus	Renovis (для стен)	Siccus (для стен)	Fix 9,9	Регистры Thermatop	Sport	Magna	Meltaway
14x2,0мм	труба Uponor Comfort Pipe PLUS		●		●			●						
16x2,0мм	труба Uponor Comfort Pipe PLUS		●		●	●								
17x2,0мм	труба Uponor Comfort Pipe PLUS				●	●								
20x2,0мм	труба Uponor Comfort Pipe PLUS				●	●		●		●			●	
25x2,3мм	труба Uponor Comfort Pipe PLUS											●	●	
16x2,0мм	труба Uponor Smart				●									
20x2,0мм	труба Uponor Smart				●									
9,9x1,1мм	труба Uponor Minitec Comfort Pipe	●						●		●				
16x1,8мм	труба Uponor Comfort Pipe		●		●	●								
16x1,8мм	труба Uponor Klett Comfort Pipe PLUS			●										
20x2,0мм	труба Uponor Comfort Pipe				●	●								
14x2,0мм	труба Uponor MLC		●		●			●						
16x2,0мм	труба Uponor Uni Pipe Plus RED		●		●	●					●			
25x2,3мм	труба Uponor Meltaway Plus													●

Система Uponor	Тип строительства		Тип системы					
	Новое строительство	Реновация	Напольное отопление	Напольное охлаждение	Настенная система	Потолочная система	Спортивные полы	Система наружного обогрева/охлаждения
Minitec		●	●	●				
Nubos	●		●	●				
Klett	●		●	●				
Tacker	●		●	●				
FIX 9.9	●	●			●	●		
Classic	●		●	●				
Siccus 14	●	●	●	●	●		●	
Renovis	●	●			●	●		
Magna	●		●	●				
Meltaway	●	●						●
Thermatop	●	●				●		

Трубы для систем поверхностного отопления и охлаждения

Характеристики

- Трубы изготавливаются из сшитого полиэтилена PE-Xa, в соответствии с EN ISO 15875 и ГОСТ 32415-2013, серия S5,0
- Имеют антидиффузионный слой от проникновения кислорода EVOH (сополимер этилена и винилового спирта) для предотвращения коррозии элементов системы и соответствуют требованиям DIN 4726 по кислородопроницаемости
- Имеют дополнительный внешний слой из полиэтилена, защищающий их от механических повреждений
- Полностью совместимы с фитингами Уропог Q&E и зажимными адаптерами. Диаметры 16-32 мм поставляются в комплекте с пластиковыми монтажными заглушками
- Поставляются в бухтах

Область применения

- Для систем напольного (настенного, потолочного) отопления и охлаждения.
Срок службы 50 лет при температурных режимах, указанных в ГОСТ 32415-2013, таблица 5, класс 4
- Максимальная рабочая температура: 70°C (по ГОСТ 32415-2013). Аварийная температура: 100°C (по ГОСТ 32415-2013). Рабочее давление: 6 бар [прим.: если не указаны другие значения]

Уропог Comfort Pipe PLUS труба

- Максимальная рабочая температура 90°C

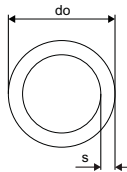

Артикул	Типоразмер	L м	do мм	s мм	P бар	V л/м	цвет	Упаковка
1062883	14x2,0 120м	120	14	2	6	0,079	белый	120 м
1062884	14x2,0 240м	240	14	2	6	0,079	белый	240 м
1062885	14x2,0 960м	960	14	2	6	0,079	белый	960 м
1062044	16x2,0 120м	120	16	2	6	0,113	белый	120 м
1062045	16x2,0 240м	240	16	2	6	0,113	белый	240 м
1062046	16x2,0 640м	640	16	2	6	0,113	белый	640 м
1034535	17x2,0 120м	120	17	2	6	0,13	белый	120 м
1009226	17x2,0 240м	240	17	2	6	0,13	белый	240 м
1009227	17x2,0 640м	640	17	2	6	0,13	белый	640 м
1009228	20x2,0 120м	120	20	2	6	0,2	белый	120 м
1009230	20x2,0 240м	240	20	2	6	0,2	белый	240 м
1009231	20x2,0 480м	480	20	2	6	0,2	белый	480 м
1062887	25x2,3 60м	60	25	2,3	6		белый	60 м
1062888	25x2,3 220м	220	25	2,3	6		белый	220 м
1062889	25x2,3 300м	300	25	2,3	6		белый	300 м
1063907	25x2,3 640м	640	25	2,3	6		белый	640 м

Уропог Minitec Comfort Pipe труба

- Максимальная рабочая температура 70°C

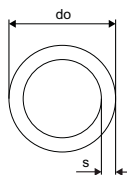

Артикул	Типоразмер	L м	do мм	s мм	P бар	V л/м	цвет	Упаковка
1063288	9,9x1,1 120м	120	9,9	1,1	6	0,047	белый	120 м
1063289	9,9x1,1 240м	240	9,9	1,1	6	0,047	белый	240 м
1063381	9,9x1,1 480м	480	9,9	1,1	6	0,047	белый	480 м

Трубы для систем поверхностного отопления и охлаждения

Uponor Comfort Pipe труба

- Максимальная рабочая температура 70°C

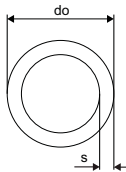

Артикул	Типоразмер	L м	do мм	s мм	P бар	цвет	Упаковка
1047622	16x1,8 240м	240	16	1,8	6	белый	240 м
1047623	16x1,8 640м	640	16	1,8	6	белый	640 м
1008985	20x2,0 240м	240	20	2	6	белый	240 м
1047614	20x2,0 480м	480	20	2	6	белый	480 м

Uponor Smart труба

- Труба белого цвета изготавливается из термостойкого полиэтилена PE-RT II, в соответствии с ISO 22391, серия S5,0.
- Имеет антидиффузионный слой от проникновения кислорода для предотвращения коррозии элементов системы и соответствует требованиям DIN 4726 по кислородопроницаемости
- Предназначены для систем напольного отопления и охлаждения, полностью совместимы с зажимными адаптерами Uponor и пресс-соединителями Smart
- Максимальная рабочая температура 70°C. Рабочее давление 6 бар при 70°C. Срок службы 50 лет при температурных режимах, указанных в ГОСТ 32415-2013, таблица 5, класс 4

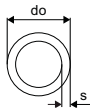

Артикул	Типоразмер	L м	do мм	s мм	P бар	цвет	Упаковка
1086575	16x2,0 240м	240	16	2	6	белый	240 м
1086576	16x2,0 640м	640	16	2	6	белый	640 м
1086577	20x2,0 240м	240	20	2	6	белый	240 м
1086578	20x2,0 480м	480	20	2	6	белый	480 м

Uponor Klett Comfort Pipe PLUS труба

- Максимальная рабочая температура 90°C
- Обернута специальной лентой-липучкой

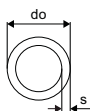

Артикул	Типоразмер	L м	do мм	s мм	P бар	цвет	Упаковка
1087302	16x2,0 240м	240	16	2	6	белый	240 м
1087303	16x2,0 640м	640	16	2	6	белый	640 м

Uponor Meltaway Plus PE-Ха труба

- Максимальная рабочая температура 70°C

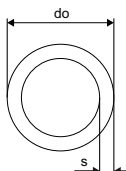

Артикул	Типоразмер	L м	do мм	s мм	P бар	цвет	Упаковка
1087526	25x2,3 640м	640	25	2,3	6	оранжевый	640 м

Трубы для систем поверхностного отопления и охлаждения

Uponor Uni Pipe Plus Red труба

- Кислородонепроницаемая многослойная композиционная труба (Полиэтилен повышенной термостойкости PERT II -Клей - Бесшовный алюминированный слой - Клей - Полиэтилен повышенной термостойкости PE-RT II) для водоснабжения, радиаторного и напольного отопления, охлаждения
- Максимальная рабочая температура 90°C (по ГОСТ Р 53630-2015)
- Рабочее давление: 10 бар
- Поставляется в бухтах

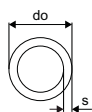

Артикул	Типоразмер	L м	do мм	s мм	Упаковка
1096009	16x2,0 200м	200	16	2	200 м

Фитинги для систем поверхностного отопления и охлаждения

Uronor Q&E evolution кольцо белое

- Коническая внутренняя форма
- С упором
- Материал - модифицированный полиэтилен
- Рекомендуется монтировать при окружающей температуре не ниже +5°C

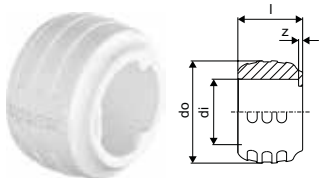

Артикул	Типоразмер	di мм	do мм	z мм	P бар	цвет	Упаковка
1057453	16	16	25	1	6+10	белый	900 шт
1057454	20	20	29	1	6+10	белый	520 шт
1057455	25	25,3	34,6	1	6+10	белый	300 шт

Uronor Q&E кольцо белое

- С упором
- Материал - сшитый полиэтилен PE-Xa



Артикул	Типоразмер	l мм	di мм	Упаковка
1058428	14	14	14	1200 шт

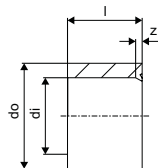

Uronor Q&E соединитель PPSU



Артикул	Типоразмер	l мм	l1 мм	l2 мм	z1 мм	P бар	Упаковка
1008669	16-16	39	18	18	3	6+10	100 шт
1008932	20-20	47	22	22	3	6+10	80 шт
1008671	25-25	58	28	28	3	6+10	50 шт

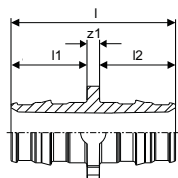

Uronor Q&E соединитель

- Для соединения труб Uronor PE-Xa, изготовлен из DR-латуни



Артикул	Типоразмер	l мм	l1 мм	l2 мм	z1 мм	Упаковка
1058659	14-14	39	18	18	3	100 шт
1058661	17-17	43	20	20	3	100 шт

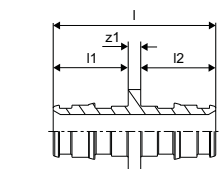

Фитинги для систем поверхностного отопления и охлаждения

Uponor S-Press PLUS соединитель композиционный PPSU

- Для соединения металлополимерных труб Uni Pipe Plus
- Изготавливается из PPSU, пресс-гильзы из нержавеющей стали
- Имеет функции: идентификация опрессовки, маркировка диаметров, защита от протечки
- Не требуется калибровка



Артикул	Типоразмер	l	l1	l2	z1	Упаковка
		мм	мм	мм	мм	
1039933	16-16	51	22	22	7	10 шт

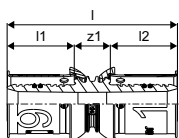

Uponor S-Press PLUS соединитель латунный

- Для соединения металлополимерных труб Uni Pipe Plus
- Изготавливается из коррозионностойкой латуни, пресс-гильзы из нержавеющей стали
- Имеет функции: идентификация опрессовки, маркировка диаметров, защита от протечки
- Не требуется калибровка



Артикул	Типоразмер	l1	l2	z1	Упаковка
		мм	мм	мм	
1070547	16-16	20	20	12	10 шт

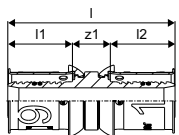

Uponor Smart пресс-соединитель

- Изготавливается из латуни, с предустановленными пресс гильзами из нержавеющей стали
- Имеет функцию защиты от протечки. Не требуется калибровка
- Для соединения труб Uponor Smart и Comfort Pipe Plus (арт. 1089647 для труб Smart, Comfort Pipe и Comfort Pipe Plus)



Артикул	Типоразмер	l	l1	l2	z1	P	Упаковка
		мм	мм	мм	мм	бар	
1089646	14x2,0-14x2,0	52	21	21	9	6	10 шт
1089647	16x1,8/2,0-16x1,8/2,0	52	21	21	9	6	10 шт
1089648	20x2,0-20x2,0	52	21	21	9	6	10 шт

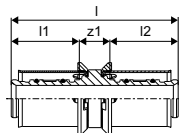

Поверхностное отопление и охлаждение

Аксессуары для стяжки

Uponor Multi мультифольга

- Многослойный звукоизоляционный полимерный материал с отражающей фольгой для гидроизоляции и улучшения тепловой изоляции. Имеет на поверхности разметочную сетку с шагом 50x50 мм.

Допустимая нагрузка 15кН/м² (1500 кг/м²)

- Ширина рулона 1 м, длина 60 м, толщина мультифольги 4 мм

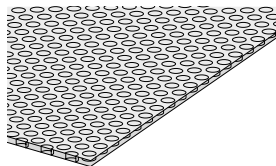

Артикул	Типоразмер	s мм	P кН/м ²	xx мм	L м	B м	A м ²	Упаковка
1000017	4мм 60x1м	4	15	4	60	1	60	60 м ²

Uponor Multi текстурная плёнка с разметкой

- Текстурная плёнка толщиной 0,25 и 0,2 мм с нанесённой разметкой 100 x 100 мм
- Для укладки поверх тепло- и звукоизоляции и последующего крепления фиксирующих траков
- Предотвращает затекание цементно-песчаной смеси в теплоизоляционный слой
- Размеры: 100 м x 1,03 м

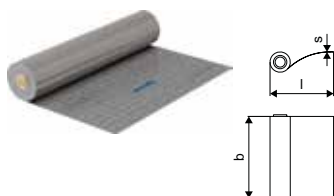

Артикул	Типоразмер	Area м ²	A мм	цвет	Упаковка
1000015	0,25мм 100x1,03м	103	100	тёмно-серый	103 м ²
1086527	0,2мм 100x1,03м	103	100	прозрачный	103 м ²

Uponor Multi плёнка

- Пленка толщиной 0,2 мм для покрытия установленной тепловой/звуковой изоляции. Предотвращает попадание мокрого бетона на изоляционный слой
- Размеры: 60 м x 1,25 м



Артикул	Типоразмер	s мм	xx мм	L м	B м	A м ²	цвет	Упаковка
1005049	PE 0,2мм 60x1,25м	0.2	0,2	60	1.25	75	прозрачный	75 м ²

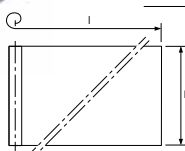

Uponor Multi анкер для плёнки

- Для крепления пленки к теплоизоляции. Длина 25 мм
- Материал: пластик

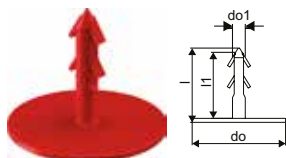

Артикул	Типоразмер	L мм	l1 мм	do мм	do1 мм	цвет	Упаковка
1000016	l=25мм	28	25	35	4,8	красный	100 шт

Uponor Multi скотч

- Скотч для герметизации стыков изоляции Uponor
- Длина 66 м



Артикул	Типоразмер	L м	b мм	Упаковка
1000012	66м 50мм	66	50	1 шт

Аксессуары для стяжки

Uponor Multi демпферная лента с плёнкой

- Демпферная лента из пористого полиэтилена для герметичного крепления к стене
- Арт. 1000080 имеет клейкую тыльную сторону и продольный самоклеющийся фартук из полиэтиленовой пленки и перфорацию для удобства резки и монтажа. У арт. 1000079 фартук без клеевой полосы
- Укладывается по периметру помещения между стяжкой и смежными строительными конструкциями
- Материал: полиэтилен PE-LD с замкнутыми порами, длина рулона: 50 м

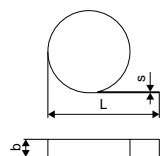

Артикул	Типоразмер	цвет	Упаковка
1000080	PE 50м 150x10мм	синий	200 м
1000079	PE 50м 150x8мм	синий	200 м

Uponor Multi расширительный профиль

- Состоит из самоклеющегося трапа из полипропилена и ленты из вспененного полиэтилена толщиной 10 мм, для установки в температурно-деформационных швах (например, дверных проёмах) и компенсации расширения стяжки
- Высота 100 мм, толщина 10 мм, длина 1,8 м.



Артикул	Типоразмер	s мм	L м	h мм	Упаковка
1090229	1800x100x10мм	10	1,8	100	18 м

Uponor Classic клипса для фиксации труб

- Предназначена для фиксации труб Uponor диаметром 14-20 мм к арматурной сетке с прутками диаметром 6 мм и менее
- Также служит опорой арматурной сетке и обеспечивает защитный слой бетона, защищающий арматуру от коррозии
- В комплект входит 100 шт



Артикул	Типоразмер	d мм	Упаковка
1044181	14-20мм 6мм 100шт	16-20	1 комп.

Uponor Classic крепёжная проволока

- Для быстрого крепления труб Uponor к арматурной сетке
- Изготовлена из стали. В комплекте 250 шт



Артикул	Типоразмер	l мм	b мм	Упаковка
1009222	150x1,25мм 250шт	150	1.25	1 комп.

Uponor Multi стягивающий хомут

- Для быстрого крепления труб к арматурной сетке
- Изготовлен из полиамида

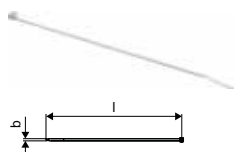

Артикул	Типоразмер	l мм	b мм	Упаковка
1086531	РА 200мм	200	5	100 шт
1005372	РА 280мм	280	7	100 шт

Аксессуары для стяжки

Uponor Multi цементная добавка

- Пластифицирующая и водоудерживающая добавка в цементно-песчаный раствор для улучшения свойств стяжки
- Расход: около 0,2 л/м² при толщине стяжки 70 мм
- Минимальная толщина стяжки над трубой: 30 мм при нагрузке 2 кН/м² (200 кг/м²) или 45 мм при нагрузке 5 кН/м² (500 кг/м²)
- Набор прочности в течение 21 дня
- Не применять с нивелирующими и ангидритными стяжками!
- Хранить при температуре не ниже +5С, не допускать замерзания!



Артикул	Типоразмер	V л	Т сут	цвет	Упаковка
1000084	VD 450 20L	20,00	21	синий	20 л

Uponor Multi цементная добавка быстротвердеющая

- Пластифицирующая и водоудерживающая добавка в цементно-песчаный раствор для улучшения свойств стяжки
- Расход: около 0,2 л/м² при толщине стяжки 70 мм
- Минимальная толщина стяжки над трубой: 30 мм при нагрузке 2 кН/м² (200 кг/м²) или 45 мм при нагрузке 5 кН/м² (500 кг/м²)
- Набор прочности в течение 8 дней
- Не применять с нивелирующими и ангидритными стяжками!
- Хранить при температуре не ниже +5С, не допускать замерзания!



Артикул	Типоразмер	V л	Т сут	цвет	Упаковка
1000085	VD 550 25L	25,00	8	синий	25 л

Система Minitec

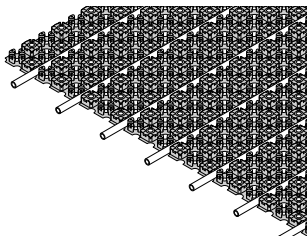

Система Minitec идеально подходит для реконструкции деревянных и бетонных полов. Суммарная высота самоклеющейся панели с трубой PE-Xa 9,9 мм составляет

всего 15 мм. Система Minitec специально разработана для использования в полах с минимальной толщиной конструкции и покрытия пола в жилых зданиях, благодаря чему греющая труба находится максимально близко к поверхности пола.

Достоинства

- **Толщина:** минимальная толщина конструкции пола
- **Простота:** минимальные усилия для реконструкции
- **Комфорт:** быстрый нагрев и реакция на изменение условий
- **Энергоэффективность:** пониженная температура теплоносителя



Uponor Minitec панель самоклеющаяся

- Применяется для устройства обогреваемых и охлаждаемых поверхностей с минимальной толщиной конструкции пола, оборудована каналами для укладки труб Uponor Minitec Comfort Pipe 9,9x1,1 мм с необходимым шагом
- Возможна укладка труб по прямой и по диагонали
- Снабжена линиями разлома, соединяется внахлест через треугольные выступы, перфорированная, с самоклеющейся нижней поверхностью для прочного крепления к бетонным или плиточным основаниям
- Материал - пенополистирол, цвет - чёрный
- Шаг ячеек: 50x50 мм, шаг укладки: 5, 10, 15 см
- Размер панели: 1120 мм x 720 мм x 12 мм (ДxШxВ), площадь: 0,77 м²

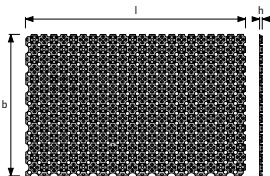
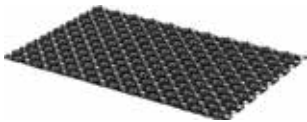

Артикул	Типоразмер	ND	l	b	h	A	цвет	Area	Упаковка			
		-	мм	мм	мм	м ²	-					
1005261	15,4м2	9,9x1,1	1100x700x12мм	15	1120	720	12	0.77	RAL 9017	0.806	15,4	м ²

Uponor Fix фиксирующий трак

- U-образная планка из пластика для крепления труб Uponor Minitec Comfort Pipe 9,9x1,1 мм
- Длина: 2,5 м, ширина: 24 мм, высота (вместе с трубой): 13 мм
- Расстояние между фиксаторами труб: 20 мм

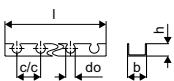

Артикул	Типоразмер	l	do	c/c1	b	цвет	Упаковка	
		мм	мм	мм	мм	-		
1005274	9,9мм ц/ц 20мм 2,5м	2500	10	20	24	тёмно-серый	25	м

Система Minitec

Uponor Minitec Comfort Pipe труба

- Труба белого цвета изготавливается из сшитого полиэтилена PE-Xa в соответствии с EN ISO 15875 и ГОСТ Р 32415-2013, серия S5,0
- Имеет антидиффузионный слой от проникновения кислорода EVOH (сополимер этилена и винилового спирта) для предотвращения коррозии элементов системы и соответствует требованиям DIN 4726 по кислородопроницаемости
- Трубы Uponor Comfort Pipe предназначены для систем напольного отопления и охлаждения, полностью совместимы с фитингами Uponor Q&E и зажимными адаптерами
- Срок службы 50 лет при температурных режимах, указанных в ГОСТ Р 32415-2013, таблица 5, класс 4
- Максимальная рабочая температура 70°C (по ГОСТ 32415-2013). Аварийная температура: 100°C (по ГОСТ 32415-2013). Максимальное рабочее давление 6 бар

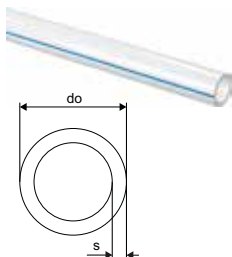

Артикул	Типоразмер	L м	do мм	s мм	P бар	V л/м	цвет	Упаковка
1063288	9,9x1,1	120м	120	9,9	1,1	6	0,047 белый	120 м
1063289	9,9x1,1	240м	240	9,9	1,1	6	0,047 белый	240 м
1063381	9,9x1,1	480м	480	9,9	1,1	6	0,047 белый	480 м

Uponor Minitec соединитель

- Для соединения труб Uponor Minitec Comfort pipe 9,9x1,1 мм
- В комплект входит один соединитель Q&E 9,9 из латуни, два пластиковых кольца Q&E 9,9 из сшитого полиэтилена PE-X

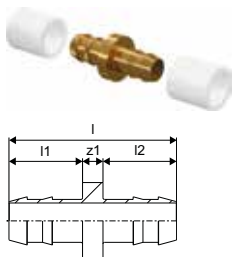

Артикул	Типоразмер	l мм	l1 мм	l2 мм	z1 мм	P бар	Упаковка
1005264	9,9x1,1	33	14	14	4	6	10 шт

Uponor Minitec штуцер с наружной резьбой

- Для труб Uponor PEX 9,9 x 1,1 мм
- В комплект входит один штуцер Q&E 9,9-R1/2"HP из латуни, одно пластиковое кольцо Q&E 9,9 из сшитого полиэтилена PE-X

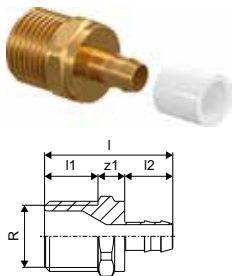

Артикул	Типоразмер	l мм	l1 мм	l2 мм	R дюйм	z1 мм	P бар	Упаковка
1005265	9,9-R1/2"MT	38	16	14	1/2	8	6	10 шт

Система Minitec

Uponor Minitec кольцо белое

- Запасное кольцо Q&E для монтажа соединений труб Uponor PE-Xa 9,9x1,1 с фитингами Q&E

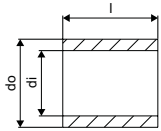

Артикул	Типоразмер	l мм	di мм	do мм	P бар	Упаковка
1005263	9,9x1,1	15	10,3	13,9	6	10 шт

Uponor Minitec демпферная лента самоклеющаяся

- Демпферная лента из пористого полиэтилена в соответствии с DIN 18560, с самоклеющимися тыльной стороной и фартуком из полиэтиленовой пленки для герметичного крепления к стене и гидроизоляции.
- Применяется совместно с панелями Uponor Minitec для укладки труб Uponor Minitec Comfort Pipe 9,9 мм.
- Длина рулона: 20 м

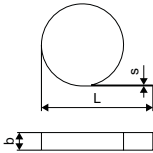

Артикул	Типоразмер	цвет	Упаковка
1005267	20м 80x8мм	синий	200 м

Uponor Minitec расширительный профиль

- Состоит из самоклеющегося ПВХ-трака и ленты из пористого полиэтилена толщиной 10 мм, служит для устройства деформационных швов в стяжках в соответствии с DIN 18560-2. Применяется совместно с панелями Uponor Minitec для укладки труб Uponor Minitec Comfort Pipe 9,9 мм

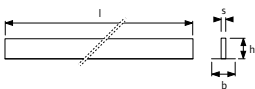

Артикул	Типоразмер	s мм	l мм	b мм	h мм	цвет	Упаковка
1085980	0,9м 40x10мм	10	900	50	40	синий	10 шт
1085981	1,3м 40x10мм	10	1300	50	40	синий	10 шт

Uponor Minitec защитная гильза

- Материал: полиэтилен низкой плотности. Защитный кожух с открывающимся разрезом для защиты труб диаметром до 10 мм проходящих через швы расширения.
- Длина: 300 мм

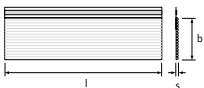
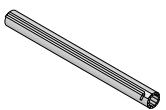

Артикул	Типоразмер	s мм	l мм	b мм	Упаковка
1005269	9,9мм 300x2мм	2	300	35	30 шт

Система Nubos

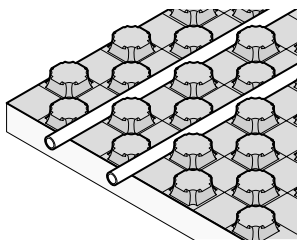

Панель для укладки труб Upronog Nubos специально разработана для монтажа напольного отопления/охлаждения в жилых и нежилых зданиях. Панели устанавливаются в полу под слоем цементной

или ангидритной стяжки. Они изготавливаются из полистирольной фольги в вариантах с теплоизоляцией и без неё и подходят для помещений с различной конструкцией пола и нагрузками.

Достоинства

- Простота: все элементы идеально подходят друг к другу
- Свобода выбора: можно использовать любые полимерные и металлополимерные трубы для напольного отопления из ассортимента диаметром 14-17 мм
- Надёжность: проверенное временем качество Upronog



Характеристики

- Панель для укладки и фиксации труб диаметром 14-17 мм с тепло- и звукоизоляцией, 2-х слойная: верхний слой из полистирольного покрытия черного цвета, нижний слой из пенополистирола марки EPS ППС25-Т по ГОСТ 15588-2014
- Допустимая нагрузка до 5 кН/м² (500 кг/м²)
- Термическое сопротивление: R= 0,75 и 0,55 (м² x К/Вт)
- Толщина слоя пенополистирола: 30 и 20 мм
- Шаг укладки труб в см: 5, 10, 15, 20, 25, 30
- Фактические размеры панели: 1150 x 850 мм
- Монтажные размеры панели (без учета нахлеста): 1100 x 800 мм
- Упаковка состоит из 10 панелей, которые покрывают площадь 8,8 м²
- Высота панели: 48 и 38 мм (18 мм для панели без теплоизоляции)

Область применения

- Для систем напольного отопления и охлаждения
- Для цементных и самовыравнивающихся ангидритных стяжек

Upronog Nubos панель с теплоизоляцией для труб



Артикул	Типоразмер	P кН/м ²	l мм	R м ² К/Вт	b мм	h2 мм	A м ²	Упаковка
1094446	EPS ППС25-Т 30мм	5	1150	0,75	850	30-2	0,88	8,8 м ²
1094447	EPS ППС25-Т 20мм	5	1150	0,55	850	20-2	0,88	8,8 м ²

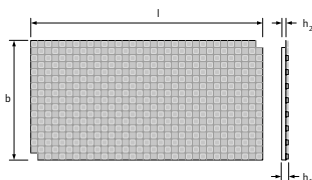

Upronog Nubos панель для труб

- Панель без теплоизоляции



Артикул	Типоразмер	Упаковка
1094448	1мм	17,6 м ²

Система Klett

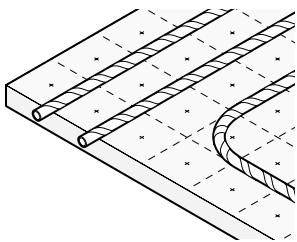

Система Klett предлагает инновационную технику укладки труб для напольного отопления и охлаждения. При производстве труба оборачивается специальной лентой-

липучкой. Теплоизоляционная панель покрыта специальной тонковолокнистой фольгой. Труба укладывается как и при обычном монтаже, и просто прижимается к поверхности панели. Лента-липучка сцепляется с поверхностью фольги на панели, тем самым фиксируя трубу в требуемом положении.

Достоинства

- **Скорость:** простая укладка труб за счёт сцепления с поверхностью
- **Гибкость:** произвольная укладка с любым шагом, лёгкость изменения положения труб
- **Свобода выбора:** трубы Uponor Klett Comfort Pipe Plus
- **Надёжность:** проверенное временем качество Uponor



Характеристики

- Тепло/звукоизоляционный рулон (или панель), состоящий из пенополистирола EPS в соответствии с DIN EN 13163 и DIN 4108-10, покрытого устойчивой к разрыву фольгой для соединения с лентой-липучкой, обёрнутой вокруг трубы PE-Ха
- Фольга на панели имеет разметку с размером ячейки 100 мм и самоклеющийся выступ вдоль длинного края для стыковки рулонов между собой
- Максимальная нагрузка 5.0 кН/м²

Область применения

- Для системы напольного отопления и охлаждения
- Для цементных и самовыравнивающихся ангидритных стяжек

Uponor Klett рулон из пенополистирола



Артикул	Типоразмер	s	P	xx	R	A	Упаковка
		МН/м ³	кН/м ²	-	м ² К/Вт	м ²	
1063322	EPS DES 30-2мм 10x1м	20	5	30-2	0,75	10	10 м ²

Uponor Klett панель из пенополистирола



Артикул	Типоразмер	s	P	xx	l	R	b	h	A	Упаковка
		МН/м ³	кН/м ²	-	мм	м ² К/Вт	мм	мм	м ²	
1007234	EPS DEO 15мм 2x1м	-	30	15	2000	0,35	1000	15	2	20 м ²

Uponor Klett Comfort Pipe PLUS

- Труба белого цвета изготавливается из сшитого полиэтилена PE-Ха в соответствии с EN ISO 15875 и ГОСТ Р 32415-2013, серия S5,0
- Имеет антидиффузионный слой от проникновения кислорода EVOH (сополимер этилена и винилового спирта) для предотвращения коррозии элементов системы и соответствует требованиям DIN 4726 по кислородопроницаемости
- Трубы Uponor Klett Comfort Pipe Plus предназначены для систем напольного отопления и охлаждения, полностью совместимы с фитингами Uponor Q&E и зажимными адаптерами



Артикул	Типоразмер	L	do	s	P	цвет	Упаковка
		м	мм	мм	бар	-	
1087302	16x2,0 240м	240	16	2	6	белый	240 м
1087303	16x2,0 640м	640	16	2	6	белый	640 м

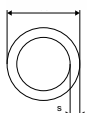

Система со степлером и траками Tasker

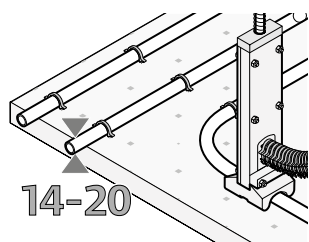

Все компоненты системы монтажа Uronog Tasker с помощью степлера и фиксирующего трака идеально подходят друг к другу. Тепло- и звукоизоляционные рулоны и панели,

покрытые слоем износостойкой текстурной фольги, фиксирующие траки и степлер, а также пластиковые хомуты для крепления к арматурной сетке труб Uronog. Все элементы сконструированы так, чтобы обеспечить быстрый и простой монтаж и в то же время надёжность и долговечность системы при её дальнейшей эксплуатации.

Достоинства

- Комплексная система
- Минимум необходимых компонентов для реализации
- Максимальная эффективность
- Простота монтажа
- Надёжность и качество



Характеристики

- Тепло- и звукоизоляция в виде панелей или рулонов, состоящая из пенополистирола EPS в соответствии с DIN EN 13163 и DIN 4108-10, покрытого устойчивой к разрыву фольгой, выполняющую также функцию гидроизоляции
- Применяется в полах смежных по высоте помещений, обладающих одинаковыми температурными характеристиками. Устойчивая к разрыву фольга на панели имеет разметку с размером ячейки 100 мм. Максимальная нагрузка 30.0 кН/м²

Область применения

- Для напольных систем отопления и охлаждения
- Для цементных и самовыравнивающихся ангидритных стяжек

Применение фиксаторов для степлера с панелями и трубами Uronog

Артикул	Фиксатор	Толщина панели, мм	Диаметр трубы			
			14	16	17	20
1086528	короткий	20	короткий	короткий	короткий	стандартный
1086529	стандартный	30	стандартный	стандартный	стандартный	стандартный
1086530	длинный	50	стандартный, длинный	стандартный, длинный	стандартный, длинный	стандартный, длинный

Uronog Tasker панель из пенополистирола

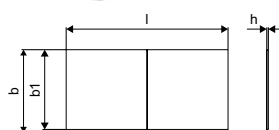

Артикул	Типоразмер	l мм	b мм	b1 мм	b2 мм	h мм	s мм	P MN/m ²	R кН/м ² м ² К/Вт	Упаковка
1090917	20мм	2000	1030	1000	1000	20	-	30	0,5	10 м ²
1090918	30мм	2000	1030	1000		30	-	30	0,85	10 м ²

Система со степлером и траками Tasker

Uponor Tasker рулон из пенополистирола

- Тепло/звукоизоляционный рулон, состоящий из пенополистирола EPS в соответствии с DIN EN 13163 и DIN 4108-10, покрытого устойчивой к разрыву фольгой
- Применяется в полах смежных по высоте помещений, обладающих одинаковыми температурными характеристиками. Фольга на панели имеет разметку с размером ячейки 100 мм
- Максимальная нагрузка 20-2мм и 30-2мм - 5.0 кН/м², 30-3мм - 4.0 кН/м²

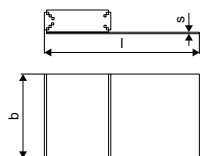

Артикул	Типоразмер	l мм	b мм	b1 мм	b2 мм	h мм	s мм	P МН/м ³	R кН/м ² м ² /Вт	Упаковка
1090921	20-2мм 10x1м	10000	1030	1000	1000	20	30	5	0,5	10 м ²
1090924	30-2мм 10x1м	10000	1030	1000	1000	30	20	5	0,75	10 м ²
1090925	30-3мм 10x1м	10000	1030	1000	1000	30	20	4	0,65	10 м ²

Uponor Tasker фиксатор для степлера короткий

- Короткий фиксатор, используется для крепления труб к теплоизоляции с помощью степлера Uponor. Загружается в магазин степлера
- Для труб 14-20 мм

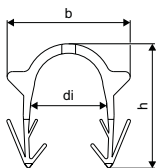

Артикул	Типоразмер	di мм	b мм	h мм	Упаковка
1086528	14-20мм h=35мм	22,1	36	36	300 шт

Uponor Tasker фиксатор для степлера стандартный

- Фиксатор стандартной длины, используется для крепления труб к теплоизоляции с помощью степлера Uponor. Загружается в магазин степлера
- Для труб 14-20 мм

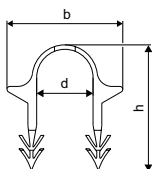

Артикул	Типоразмер	di мм	b мм	h мм	Упаковка
1086529	14-20мм h=40мм	19	39	43	1000 шт

Система со степлером и траками Tasker

Uponog Tasker фиксатор для степлера длинный

- Фиксатор длинный, используется для крепления труб к теплоизоляции с помощью степлера Uponog. Загружается в магазин степлера
- Для труб 14-20 мм

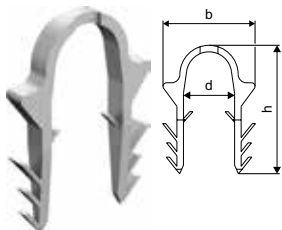

Артикул	Типоразмер	do мм	b мм	h мм	Упаковка
1086530	55мм	21,5	37	54	300 шт

Uponog Fix фиксирующий трак самоклеющийся

- Самоклеющаяся U-образная планка из пластика для крепления труб Uponog MLC 14-20 мм. Допускается использование с трубами Uponog PEX 16-20 мм при условии жесткого крепления трака к рабочей поверхности, например, анкерами
- Межосевое расстояние между фиксаторами: 50 мм
- Длина: 1 м, ширина: 50 мм, высота (вместе с трубой): 27 мм



Артикул	Типоразмер	l мм	b мм	h мм	ц/ц мм	Упаковка	
1000018	14-20мм ц/ц 50мм	1м	1000	50	27	50	100 м

Uponog Fix анкер для фиксирующего трака

- Позволяет прикрепить фиксирующий трак, панель для укладки труб или плёнку к слою теплоизоляции (панели или рулону)
- Может использоваться для дополнительного крепления труб 14-20 мм к теплоизоляции

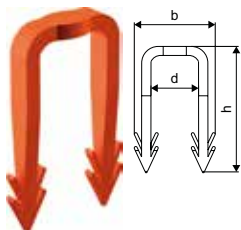

Артикул	Типоразмер	di мм	b мм	h мм	Упаковка
1086533		15,8	27	42	500 шт

Система с теплораспределительными пластинами

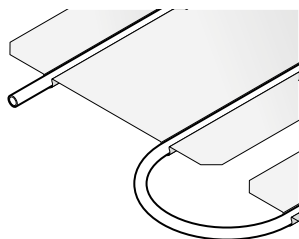

Система предназначена в основном для деревянных конструкций без стяжки.

Достоинства

- Простота: пластины укладываются на балки деревянной конструкции
- Энергоэффективность: высокая теплопроводность за счёт материала, прямой контакт греющих пластин с покрытием
- Универсальность: подходит для любых деревянных конструкций



Характеристики

- Алюминиевые пластины для эффективной передачи и равномерного распределения тепла
- Шаг укладки 200 мм для труб 17 мм и 300 мм для труб 20 мм

Область применения

- Для напольных систем отопления и охлаждения
- Система сухой конструкции (преимущественно деревянной) без заливной стяжки

Uponor Multi теплораспределительная пластина 17

- Изготавливается из алюминия
- Для установки труб Uponor PEX 17x2,0 мм в полах сухой конструкции, шаг укладки труб 200 мм
- Расход: 4,4 пластины/м²
- Без выступов в желобе для фиксации трубы

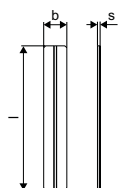

Артикул	Типоразмер	l мм	s мм	b мм	Упаковка
1085592	17мм 1152x185x0,45мм AL	1152	22	185	60 шт

Uponor Multi теплораспределительная пластина 20

- Изготавливается из алюминия
- Для установки труб Uponor PEX 20x2,0 мм в полах сухой конструкции, шаг укладки труб 300 мм
- Упаковка из 40 пластин соответствует площади монтажа 16 м²

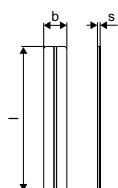

Артикул	Типоразмер	l мм	s мм	b мм	Упаковка
1009132	20мм 1150x280x0,55мм AL	1150	22	280	40 шт

Система Siccus

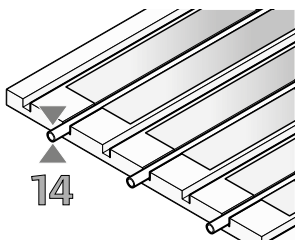

Лёгкая панель Uponor Siccus была специально разработана как универсальное решение для новых зданий и реконструкции существующих зданий, где важен малый вес

конструкции и её минимальная толщина. Панели устанавливаются в конструкцию пола ниже слоя распределения нагрузки, представляющего из себя сухие панели или стяжку.

Достоинства

- Лёгкость: малый вес конструкции
- Экономия времени: быстрый монтаж, идеально подходит для конструкций с сухими стяжками
- Сухая конструкция: не используется вода, не нужно ждать высыхания
- Свобода выбора: трубы Uponor MLC и Comfort Pipe Plus



Характеристики

- Панель для фиксации трубы для монтажа в стык, с каналами для установки теплораспределительных пластин и труб Comfort Pipe Plus или MLC 14 мм
- Материал: жёсткий пенополистирол по DIN EN 13163, прочность на сжатие: 150 кПа
- Размер панели: 1197 x 1050 мм, толщина: 25 мм
- Сопротивление теплопередаче: 0.622 м² К/Вт
- Максимальная нагрузка: 7.5 кН/м²
- Шаг укладки трубы: 15 см, 22.5 см или 30 см. Упаковка из 10 панелей соответствует площади монтажа 12,2 м²

Область применения

- Для систем напольного (настенного, потолочного) отопления и охлаждения
- Для цементных и самовыравнивающихся ангидритных стяжек, сухой конструкции

Uponor Siccus панель из пенополистирола

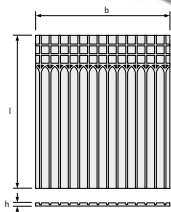

Артикул	Типоразмер	P кН/м ²	xx -	l мм	R м ² К/Вт	b мм	h мм	A м ²	Упаковка
1005485	EPS 150кПа 14мм	75	25	1197	0,622	1050	25	1.25	12,5 м ²

Uponor Siccus теплораспределительная пластина

- Для установки на панель Uponor Siccus; служит для распределения тепла и фиксации труб Uponor PE-Ха и Uponor MLC 14 мм
- Материал: алюминий
- Размер пластины: 120 x 1180 мм, толщина: 0,45 мм
- Расход пластин: шаг укладки 15 см = 5,6 пластин/м², 22,5 см = 3,7 пластин/м², 30 см = 2,8 пластин/м²

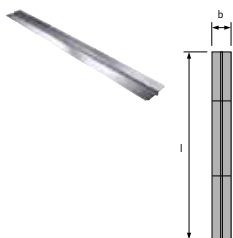

Артикул	Типоразмер	l мм	b мм	Упаковка
1005486	14мм 1180x120x0,45мм	1180	120	48 шт

Система с гипсовыми панелями Renovis

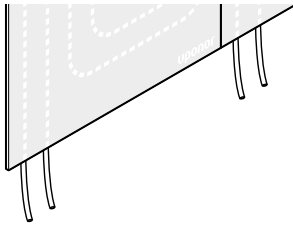

Система поверхностного отопления и охлаждения для потолочной и настенной установки, идеально подходит для реконструкции зданий. Гипсовые панели толщиной 15 мм со встроенными

трубами Upronog PE-Ха 9,9 мм легко собираются в единую конструкцию путём крепления к подвесной системе деревянных или металлических направляющих. После монтажа панели окрашиваются в любой подходящий цвет. Отопительная и холодильная мощность соответствуют стандартам EN 14240, EN 14037.

Достоинства

- **Эффективность:** быстрая установка благодаря встроенным трубам в панели и технологии Q&E
- **Многофункциональность:** использование как для отопления, так и для охлаждения
- **Экономия энергии:** пониженные температуры теплоносителя (для отопления)



Характеристики

- В качестве отопительной (охлаждающей) панели может использоваться для настенного или потолочного монтажа
- Устанавливаются на стандартный профиль под гипсокартон (CD 27/60), соединение по попутной схеме с помощью компонентов Upronog Renovis
- Включает в себя: армированные волокном гипсовые панели Knauf DIAMANT 15 мм с интегрированным змеевиком из трубы Upronog PE-Ха 9,9x1,1 мм
- Теплопроводность 0,3 Вт/м*К
- Вес: 14,3 кг/м², температура эксплуатации: 15 – 55 °С. Цвет: RAL 7040 серый. Размер паллеты: 2050x675, 2000/(1200+800)x625 мм, макс. 24 слоя

Upronog Renovis панель

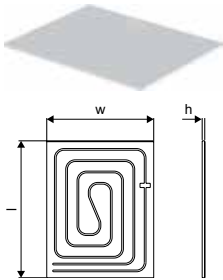

Артикул	Типоразмер	l мм	h мм	w мм	xx мм	P бар	A м ²	R м ² К/Вт	цвет	Упаковка
1061173	800x625мм	800	15	625	15	6	0,5	3	RAL 7040	1 шт
1061172	1200x625мм	1200	15	625	15	6	0,75	3	RAL 7040	1 шт
1061171	2000x625мм	2000	15	625	15	6	1,25	3	RAL 7040	1 шт

Upronog Renovis панель сплошная

- Сплошная гипсовая панель без труб для заполнения пространств, не покрытых активными панелями с трубами (например, в местах установки осветительных приборов и пр.)

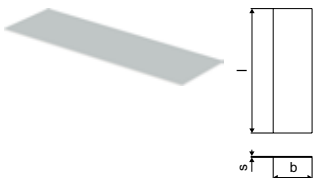

Артикул	Типоразмер	l мм	s мм	b мм	xx мм	A м ²	R м ² К/Вт	цвет	Упаковка
1063926	2000x625x15мм	2000	15	625	15	1,25	3	RAL 7040	1 шт

Система с гипсовыми панелями Renovis

Uronog Fix фиксирующий трак

- U-образная планка из пластика для крепления труб Uronog Minitec Comfort Pipe 9,9x1,1 мм
- Длина: 2,5 м, ширина: 24 мм, высота (вместе с трубой): 13 мм
- Расстояние между фиксаторами труб: 20 мм

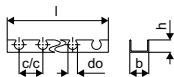

Артикул	Типоразмер	l мм	do мм	c/c1 мм	b мм	цвет	Упаковка
1005274	9,9мм ц/ц 20мм 2,5м	2500	10	20	24	тёмно-серый	25 м

Uronog Multi угловой фиксатор для труб пластиковый

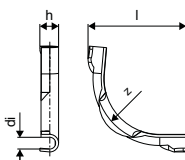

Артикул	Типоразмер	l мм	di мм	ц/ц мм	z мм	h мм	r мм	Упаковка
1063781	10	73	10	30	65	18	65	50 шт

Uronog Minitec Comfort Pipe труба

- Труба белого цвета изготавливается из сшитого полиэтилена PE-Xa в соответствии с EN ISO 15875 и ГОСТ Р 32415-2013, серия S5,0
- Имеет антидиффузионный слой от проникновения кислорода EVOH (сополимер этилена и винилового спирта) для предотвращения коррозии элементов системы и соответствует требованиям DIN 4726 по кислородопроницаемости
- Трубы Uronog Comfort Pipe предназначены для систем напольного отопления и охлаждения, полностью совместимы с фитингами Uronog Q&E и зажимными адаптерами
- Срок службы 50 лет при температурных режимах, указанных в ГОСТ Р 32415-2013, таблица 5, класс 4
- Максимальная рабочая температура 70°C (по ГОСТ 32415-2013). Аварийная температура: 100°C (по ГОСТ 32415-2013). Максимальное рабочее давление 6 бар

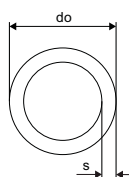

Артикул	Типоразмер	L м	do мм	s мм	P бар	V л/м	цвет	Упаковка
1063288	9,9x1,1 120м	120	9,9	1,1	6	0,047	белый	120 м
1063289	9,9x1,1 240м	240	9,9	1,1	6	0,047	белый	240 м
1063381	9,9x1,1 480м	480	9,9	1,1	6	0,047	белый	480 м

Uronog Minitec соединитель

- Для соединения труб Uronog Minitec Comfort pipe 9,9x1,1 мм
- В комплект входит один соединитель Q&E 9,9 из латуни, два пластиковых кольца Q&E 9,9 из сшитого полиэтилена PE-X

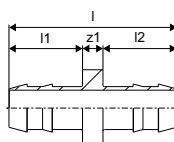

Артикул	Типоразмер	l мм	l1 мм	l2 мм	z1 мм	P бар	Упаковка
1005264	9,9x1,1	33	14	14	4	6	10 шт

Система с гипсовыми панелями Renovis

Uponor Minitec тройник редуционный

- Для соединения труб Uponor PE-Xa, изготавливается из латуни
- В комплект входит один тройник Q&E 20x9,9x20, одно кольцо Q&E 9,9 и два кольца Q&E 20 из сшитого полиэтилена PE-X

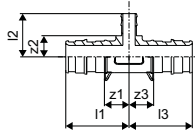

Артикул	Типоразмер	l1	l2	l3	z1	z2	z3	Упаковка	
		мм	мм	мм	мм	мм	мм		шт
1020524	20xMinitec9,9xQ&E20	36	25	36	14	12	14	5	шт

Uponor Minitec переходник

- Для соединения труб Uponor PEX, изготавливается из латуни
- В комплекте по одному кольцу Q&E 9,9 и 20 мм PEX

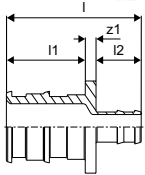

Артикул	Типоразмер	l	l1	l2	z1	Упаковка	
		мм	мм	мм	мм		шт
1020518	20xMinitec9,9	38	22	13	3	5	шт

Uponor Minitec штуцер с наружной резьбой

- Для труб Uponor PEX 9,9 x 1,1 мм
- В комплект входит один штуцер Q&E 9,9-R1/2"HP из латуни, одно пластиковое кольцо Q&E 9,9 из сшитого полиэтилена PE-X

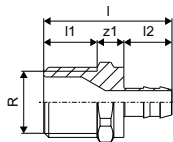

Артикул	Типоразмер	l	l1	l2	R	z1	P	Упаковка	
		мм	мм	мм	дюйм	мм	бар		шт
1005265	9,9-R1/2"HP	38	16	14	1/2	8	6	10	шт

Uponor Minitec кольцо белое

- Запасное кольцо Q&E для монтажа соединений труб Uponor PE-Xa 9,9x1,1 с фитингами Q&E

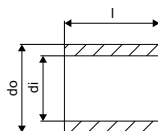

Артикул	Типоразмер	l	di	do	P	Упаковка	
		мм	мм	мм	бар		шт
1005263	9,9x1,1	15	10,3	13,9	6	10	шт

Система Magna для промышленных тёплых полов

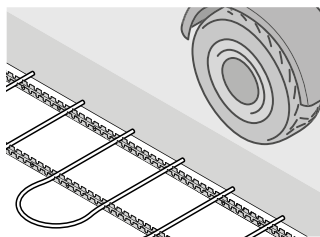

Промышленное напольное отопление Upronog Magna - низкотемпературная система распределения тепла для обогрева промышленных площадей. Система встраивается

непосредственно в бетонные плиты полов. Можно использовать даже стандартную стальную арматуру бетонных плит в качестве опорной конструкции для труб отопления. Тепло может подаваться от любой традиционной системы водяного отопления.

Достоинства

- Лёгкость и гибкость: малое количество компонентов для всей системы
- Экономичность: простое проектирование и монтаж
- Надёжность: длительный срок эксплуатации и низкие расходы на обслуживание
- Комфорт: постоянный и равномерный уровень температуры, нет циркуляции пыли и сквозняков



Upronog Magna фиксирующий трак U-профиль

- U-образная планка для крепления труб Upronog PE-Xa к рабочей поверхности
- Длина: 3 м; межосевое расстояние между фиксаторами: 50 мм, материал: ПВХ



Артикул	Типоразмер	Упаковка
1005290	25мм ц/ц 50мм 3м	30 м

Upronog Magna анкер для фиксирующего трака

- Для крепления фиксирующего трака Upronog 25 к теплоизоляции
- Материал: пластик

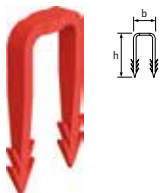

Артикул	Типоразмер	b мм	h мм	Упаковка
1005291	25мм 50мм	36	50	500 шт

Upronog Multi стягивающий хомут

- Для быстрого крепления труб к арматурной сетке
- Изготовлен из полиамида



Артикул	Типоразмер	l мм	b мм	Упаковка
1005372	PA 280мм	280	7	100 шт

Upronog Classic клипса для фиксации труб

- Предназначена для фиксации труб Upronog диаметром 14-20 мм к арматурной сетке с прутками диаметром 6 мм и менее
- Также служит опорой арматурной сетке и обеспечивает защитный слой бетона, защищающий арматуру от коррозии
- В комплект входит 100 шт



Артикул	Типоразмер	d мм	Упаковка
1044181	14-20мм 6мм 100шт	16-20	1 комп.

Upronog Classic крепёжная проволока

- Для быстрого крепления труб Upronog к арматурной сетке
- Изготовлена из стали. В комплекте 250 шт



Артикул	Типоразмер	l мм	b мм	Упаковка
1009222	150x1,25мм 250шт.	150	1.25	1 комп.

Система Magna для промышленных ТЁПЛЫХ ПОЛОВ

Uponor Magna сегмент коллектора 1 1/2" - 3/4"

- Для напольного отопления больших площадей, а также систем снеготаяния и геотермальных систем
- В комплект входят: подающий сегмент с балансировочным клапаном, имеющий одиночный выход 3/4"НР Евроконус; обратный сегмент с регулировочным клапаном и маховичком, имеющий одиночный выход 3/4"НР Евроконус
- Исполнительный механизм Uponor может быть установлен прямо на обратном коллекторе вместо маховичка
- Расстояние между осями выходов: 100 мм; материал: полиамид, армированный стекловолокном; макс. рабочая температура: 60 °С; макс. рабочее давление: 6 бар
- Благодаря модульному принципу сегменты могут быть соединены между собой до необходимого количества петель
- Максимальное количество: 20 петель
- Необходимое количество кронштейнов:
- Кол-во петель 2-5 6-9 10-14 15-19 20
- Кол-во кронштейнов 2 3 4 5 6



Артикул	Типоразмер	P бар	VN м³/ч	Упаковка
1045814	G3/4	6	8	1 шт

Uponor Magna сегмент коллектора 1 1/2" - 25

- Для напольного отопления больших площадей, а также систем снеготаяния и геотермальных систем
- В комплект входят: подающий сегмент с балансировочным клапаном, имеющий одиночный выход на петлю и оснащенный зажимным адаптером для подключения трубы РЕ-X 25x2,3 мм; обратный сегмент с регулировочным клапаном и маховичком, имеющий одиночный выход на петлю и оснащенный зажимным адаптером для подключения трубы РЕ-X 25x2,3 мм
- Исполнительный механизм Uponor может быть установлен прямо на обратном коллекторе вместо маховичка
- Расстояние между осями выходов: 100 мм; материал: полиамид, армированный стекловолокном; макс. рабочая температура: 60 °С; макс. рабочее давление: 6 бар.
- Благодаря модульному принципу сегменты могут быть соединены между собой до необходимого количества петель
- Максимальное количество: 20 петель
- Необходимое количество кронштейнов:
- Кол-во петель 2-5 6-9 10-14 15-19 20
- Кол-во кронштейнов 2 3 4 5 6



Артикул	Типоразмер	P бар	VN м³/ч	Упаковка
1045813	25	6	8	1 шт

Uponor Magna сегмент штыкового коллектора

- Сегмент распределительного коллектора Uponor диаметром 1 1/2" для напольного отопления больших площадей, а также систем снеготаяния и геотермальных систем.
- В комплект входят: подающий и обратный сегменты с балансировочными клапанами, имеющие одиночный выход на петлю, предназначенный для подключения штыкового соединителя Uponor;
- Расстояние между осями выходов: 100 мм; материал: полиамид, армированный стекловолокном; макс. рабочая температура: 60 °С; макс. рабочее давление: 6 бар.
- Благодаря модульному принципу сегменты могут быть соединены между собой до необходимого количества петель. Максимальное количество: 20 петель.
- Необходимое количество кронштейнов:
- Кол-во петель 2-5 6-9 10-14 15-19 20
- Кол-во кронштейнов 2 3 4 5 6
- Внимание: для монтажа требуются базовый комплект для промышленного коллектора и штыковые соединители для распределительного коллектора Uponor. Заказываются отдельно.



Артикул	Типоразмер	P бар	VN м³/ч	Упаковка
1058340	1 1/2" 14м³/ч	6	14	1 шт

Система Magna для промышленных тёплых полов

Uponor Magna коллекторный штыковой соединитель

- Изготавливается из латуни, комплект из 2 штук
- Для соединения труб Uponor PE-Xa с штыковым коллектором



Артикул	Типоразмер	do мм	Упаковка	
1058341	32мм	32	1	комп.

Uponor Magna коллекторный комплект

- Базовый комплект для монтажа коллектора Uponor 1 1/2", состоит из: кронштейн короткий 2 шт, кронштейн длинный 2 шт, вентиль для заполнения/слива, латунный 2 шт, термометр 0 – 60°C 2 шт, манометр 1 шт, заглушка 2 шт, резьбовой соединительный элемент с накидной гайкой 2 шт
- Крепёжные материалы, 1 комплект: 8 шурупов 6x60 мм, 8 пластиковых анкеров 8x40 мм, 2 плоских прокладки 44x32x2 мм



Артикул	Типоразмер	Упаковка	
1045815	K1	1	шт

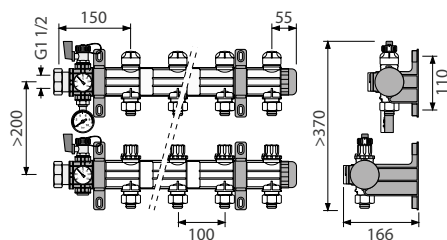

Uponor Magna кран шаровой, комплект

- Для коллектора Uponor Magna. Резьба трубная цилиндрическая G 1 1/2" BP – G 1 1/2" HP по DIN EN ISO 228-1, ГОСТ 6357. Материал: латунь
- Комплект состоит из 2 штук.



Артикул	Типоразмер	Упаковка	
1030135	2x G 1 1/2	1	шт

Uponor Magna кронштейны для коллектора

- Комплект кронштейнов для монтажа коллектора Uponor Magna 1 1/2", состоит из: кронштейн короткий: 2 шт; кронштейн длинный: 2 шт; крепёжные материалы, 1 комплект: 8 шурупов 6x60 мм; 8 пластиковых анкеров 8x40 мм.
- Материал: полиамид.



Артикул	Типоразмер	Упаковка	
1045816		1	шт

Система Magna для промышленных тёплых полов

Uponor Magna расходомер для коллектора

- Служит для балансировки системы путем настройки расхода теплоносителя через петлю в диапазоне 4-20 л/мин. Расход указывается в смотровом окне. Имеется возможность полного закрытия петли
- Материал: полиамид, армированный стекловолокном



Артикул	Типоразмер	Упаковка
1030134		1 ШТ

Uponor Vario PLUS ключ для коллектора

- Для замены клапанов и расходомеров на модульном пластиковом коллекторе Uponor Vario Plus



Артикул	Типоразмер	Упаковка
1009216		2 ШТ

Uponor Multi угловой фиксатор для труб пластиковый

- Изготавливается из ударопрочного пластика
- Для фиксации изгиба труб на 90°

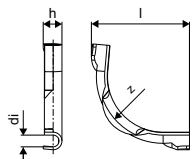

Артикул	Типоразмер	l	di	z	h	r	Упаковка
		мм	мм	мм	мм	мм	
1001229	-20	150	22	115	31	115	50 ШТ
1001230	-25	175	27	145	40	145	50 ШТ

Uponor Tesk кожух чёрный

- Цвет чёрный

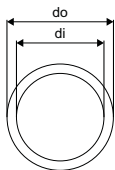

Артикул	Типоразмер	d	di	di1	do	do1	цвет	Упаковка
		мм	мм	мм	мм	мм	-	
1012864	28/23 50м	20	23	23	28	28	черный	50 м
1012869	35/29 50м	25	29	29	35	35	черный	50 м

Система снеготаяния Meltaway

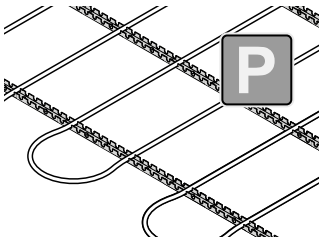

Система снеготаяния Uronor Meltaway наилучшим образом подходит для любых открытых поверхностей с твёрдым или травяным покрытием. Особенно для проезжей части, съездов, подъездов к пожарным депо или больницам, вертолётных площадок, тротуаров, газонов, футбольных полей и т.д.

Достоинства

- **Безопасность:** уменьшение травмоопасности вследствие падения на скользкой поверхности
- **Экономичность:** уменьшение затрат на обслуживание
- **Автоматическое оттаивание:** больше не нужно убирать снег и лёд
- **Экологичность:** отсутствие антигололёдных реагентов и соли



Uronor Meltaway Plus PE-Ха труба

- Максимальная рабочая температура 70°C



Артикул	Типоразмер	L м	do мм	s мм	P бар	цвет	Упаковка
1087526	25x2,3	640м	640	25	2,3	6	оранжевый 640 м

Uronor Магна фиксирующий трак U-профиль

- U-образная планка для крепления труб Uronor PE-Ха к рабочей поверхности
- Длина: 3 м; межосевое расстояние между фиксаторами: 50 мм, материал: ПВХ

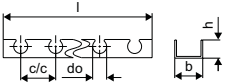

Артикул	Типоразмер	Упаковка
1005290	25мм ц/ц50мм 3м	30 м

Uronor Meltaway одинарный коллектор

- Коллектор Uronor Meltaway для систем снеготаяния с ответвлениями под трубы Uronor Meltaway диаметром 25 мм
- Выполнен из полиэтилена высокой плотности (HDPE)
- Максимальная рабочая температура теплоносителя 50°C. Рабочее давление 4 бара



Артикул	Типоразмер	Выходы -	d мм	ц/ц мм	Упаковка
1033639	160 1x10	10	160	600	1 шт
1033640	75 1x40	40	75	150	1 шт
1033645	110 1x40	40	110	150	1 шт
1033631	75 1x12	12	75	500	1 шт
1033632	110 1x12	12	110	500	1 шт
1033633	160 1x12	12	160	500	1 шт

Uronor Meltaway двойной коллектор

- Коллектор Uronor Meltaway для систем снеготаяния с ответвлениями под трубы Uronor Meltaway диаметром 25 мм
- Выполнен из полиэтилена высокой плотности (HDPE). Оснащен выходами в двух направлениях с углом 120° между ними
- Максимальная рабочая температура теплоносителя 50°C. Рабочее давление 4 бара



Артикул	Типоразмер	Выходы -	d мм	ц/ц мм	Упаковка
1033634	75 2x12	24	75	500	1 шт
1033635	110 2x12	24	110	500	1 шт

Система снеготаяния Meltaway

Уроног Meltaway соединитель

- Для соединения труб Уроног Meltaway 25x2,3 мм, оснащен резиновыми уплотнителями и подвижными кольцами
- Материал - полиэтилен высокой плотности HDPE



Артикул	Типоразмер	d	s	Упаковка	
		мм	мм		
1033672	25x2,3 145мм	25	2,3	1	шт
1033678	25x2,3 290мм	25	2,3	1	шт

Уроног магистральная труба

- Трубы Уроног для систем снеготаяния
- Материал - полиэтилен высокой плотности HDPE

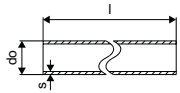

Артикул	Типоразмер	L	do	s	Упаковка	
		м	мм	мм		
1055526	75x6,8 6м	6	75	6,8	1	шт
1057313	110x6,6 6м	6	110	6,6	1	шт
1057316	160x9,5 6м	6	160	9,5	1	шт

Уроног заглушка

- Для коллекторов Уроног Meltaway, под сварку, без нагревательного элемента
- Материал - полиэтилен высокой плотности HDPE



Артикул	Типоразмер	Упаковка	
1033659	75	1	шт
1033660	110	1	шт
1033661	160	1	шт

Система потолочного охлаждения

Уроног Thermator регистры

- Регистры изготовлены из труб Uni Pipe Plus 16 x 2,0 мм (замкнутый контур из 10 лучей), длина до 37,3 м на м² регистра
- Холодильная мощность в соответствии с EN 14240 (8K) до 67 Вт/м²
- Отопительная мощность в соответствии с EN 14037 (15K) до 105 Вт/м².
- Звукоизоляции в соответствии с DIN EN ISO 354 (αw от 0,60 до 0,65)



Артикул	Типоразмер	QC	QH	l1	b	ц/ц	Площадь	Упаковка	
		Вт/м ²	Вт/м ²	мм	мм	мм			
1090933	950x277мм	65	103	950	277	28	0,26	10	шт
1090934	1350x277мм	65	103	1350	277	28	0,37	10	шт
1090935	1750x277мм	65	103	1750	277	28	0,48	10	шт
1090936	2150x277мм	65	103	2150	277	28	0,60	10	шт
1090937	2550x277мм	65	103	2550	277	28	0,71	10	шт

Система Fix 9,9

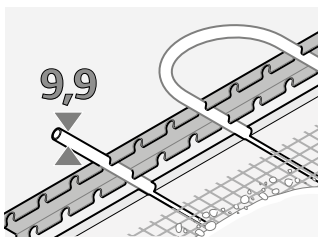

Система поверхностного отопления и охлаждения Uropog Fix для потолочной и настенной установки. Благодаря трубам PE-Ха 9,9 мм, интегрированным в слой штукатурки, действительно

многофункциональна, так как может использоваться на потолках или стенах, для отопления и для охлаждения. Ввиду небольшой толщины конструкции инерционность системы очень мала, она быстрее реагирует на изменение окружающих условий.

Достоинства

- **Универсальность:** подходит и для потолочного, и для настенного монтажа
- **Простота:** малое количество оптимально совместимых компонентов
- **Комфорт:** быстрый нагрев и реакция на изменение условий
- **Энергоэффективность:** пониженные температуры теплоносителя



Uropog Fix фиксирующий трак

- U-образная планка из пластика для крепления труб Uropog Minitec Comfort Pipe 9,9x1,1 мм
- Длина: 2,5 м, ширина: 24 мм, высота (вместе с трубой): 13 мм
- Расстояние между фиксаторами труб: 20 мм



Артикул	Типоразмер	l мм	do мм	c/c1 мм	b мм	цвет	Упаковка
1005274	9,9мм ц/ц20мм 2,5м	2500	10	20	24	тёмно-серый	25 м

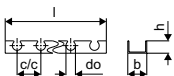

Uropog Multi угловой фиксатор для труб пластиковый

- Изготавливается из ударопрочного пластика
- Для фиксации изгиба труб на 90°



Артикул	Типоразмер	l мм	di мм	ц/ц мм	z мм	h мм	r мм	Упаковка
1063781	10	73	10	30	65	18	65	50 шт

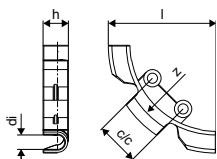

Система Fix 9,9

Uponor Minitec Comfort Pipe труба

- Труба белого цвета изготавливается из сшитого полиэтилена PE-Xa в соответствии с EN ISO 15875 и ГОСТ Р 32415-2013, серия S5,0
- Имеет антидиффузионный слой от проникновения кислорода EVOH (сополимер этилена и винилового спирта) для предотвращения коррозии элементов системы и соответствует требованиям DIN 4726 по кислородопроницаемости
- Трубы Uponor Comfort Pipe предназначены для систем напольного отопления и охлаждения, полностью совместимы с фитингами Uponor Q&E и зажимными адаптерами
- Срок службы 50 лет при температурных режимах, указанных в ГОСТ Р 32415-2013, таблица 5, класс 4
- Максимальная рабочая температура 70°C (по ГОСТ 32415-2013). Аварийная температура: 100°C (по ГОСТ 32415-2013). Максимальное рабочее давление 6 бар

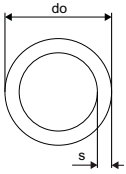

Артикул	Типоразмер	L м	do мм	s мм	P бар	V л/м	цвет	Упаковка
1063288	9,9x1,1	120м	120	9,9	1,1	6	0,047 белый	120 м
1063289	9,9x1,1	240м	240	9,9	1,1	6	0,047 белый	240 м
1063381	9,9x1,1	480м	480	9,9	1,1	6	0,047 белый	480 м

Uponor Minitec соединитель

- Для соединения труб Uponor Minitec Comfort pipe 9,9x1,1 мм
- В комплект входит один соединитель Q&E 9,9 из латуни, два пластиковых кольца Q&E 9,9 из сшитого полиэтилена PE-X

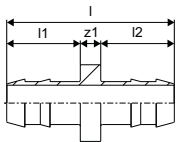

Артикул	Типоразмер	l мм	l1 мм	l2 мм	z1 мм	P бар	Упаковка
1005264	9,9x1,1	33	14	14	4	6	10 шт

Uponor Minitec тройник редукционный

- Для соединения труб Uponor PE-Xa, изготавливается из латуни
- В комплект входит один тройник Q&E 20x9,9x20, одно кольцо Q&E 9,9 и два кольца Q&E 20 из сшитого полиэтилена PE-X

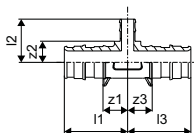

Артикул	Типоразмер	l1 мм	l2 мм	l3 мм	z1 мм	z2 мм	z3 мм	Упаковка
1020524	20xMinitec9,9xQ&E20	36	25	36	14	12	14	5 шт

Система Fix 9,9

Уронор Minitec переходник

- Для соединения труб Уронор РЕХ, изготавливается из латуни
- В комплекте по одному кольцу Q&E 9,9 и 20 мм РЕХ

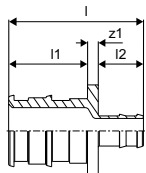

Артикул	Типоразмер	l	l1	l2	z1	Упаковка
		мм	мм	мм	мм	
1020518	20xMinitec9,9	38	22	13	3	5 шт

Уронор Minitec штуцер с наружной резьбой

- Для труб Уронор РЕХ 9,9 x 1,1 мм
- В комплект входит один штуцер Q&E 9,9-R1/2"HP из латуни, одно пластиковое кольцо Q&E 9,9 из сшитого полиэтилена PE-X

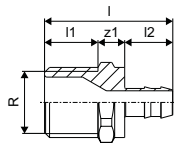

Артикул	Типоразмер	l	l1	l2	R	z1	P	Упаковка
		мм	мм	мм	дюйм	мм	бар	
1005265	9,9-R1/2"HP	38	16	14	1/2	8	6	10 шт

Уронор Minitec кольцо белое

- Запасное кольцо Q&E для монтажа соединений труб Уронор PE-Ха 9,9x1,1 с фитингами Q&E

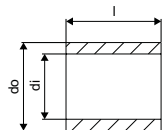

Артикул	Типоразмер	l	di	do	P	Упаковка
		мм	мм	мм	бар	
1005263	9,9x1,1	15	10,3	13,9	6	10 шт

Полимерные коллекторы и аксессуары Vario PLUS

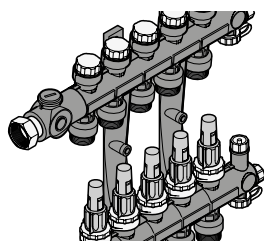

Uponor Vario PLUS - высококачественный коллектор из армированного стекловолокном полиамида. Предназначен для систем напольного (настенного, потолочного)

отопления и охлаждения. Прост в установке, имеет надёжную и долговечную конструкцию. Поставляется модулями по 1, 3, 4 и 6 выходов, которые могут быть скомбинированы между собой до необходимого количества выходов. Есть варианты с резьбовыми подключениями контуров и с помощью соединения Q&E. Следует использовать совместно с коллекторным комплектом, содержащим различные аксессуары, необходимые для подключения и монтажа.

Достоинства

- Коллектор 1", модули на 1, 3, 4 и 6 выходов комбинируются между собой до необходимого количества контуров
- Версии с резьбовыми подключениями контуров и с помощью соединения Q&E; с расходомерами и балансировочными клапанами для гидравлической регулировки
- Возможность ручной регулировки в процессе эксплуатации, либо установки исполнительных механизмов для автоматического регулирования с помощью системы управления
- Компактная установка в коллекторном шкафу совместно с насосно-смесительным блоком
- Версия с увеличенной пропускной способностью (диаметр 1 1/2") для отопления больших площадей: промышленных, коммерческих и административных зданий



Характеристики

- В комплект входят подающий и обратный коллекторы из армированного стекловолокном полиамида
- Модули на 1,3,4,6 петель, комбинируемые между собой максимум до 12 петель
- Подключение правое или левое с торцевым уплотнением, либо снизу с использованием углового соединения (арт.1032702)
- Подключение петель из труб Uponor PE-Xa 16x1,8, 16x2,0, 17x2,0, 20x2,0 по технологии Q&E (с помощью расширительного инструмента, кольца в комплекте), либо с помощью зажимного адаптера 3/4"VP Евроконус
- Расстояние между выходами 50 мм, между подающим и обратным коллекторами по высоте в осях 225 мм
- Подающий коллектор оснащен регулируемыми расходомерами со шкалой от 0 до 4 л/мин для балансировки расхода в каждой петле или клапанами со стопорным кольцом для балансировки расхода в каждой петле, с возможностью отключения
- На обратном коллекторе имеются регулировочные клапаны для ручной регулировки, на них возможна установка исполнительных механизмов Uponor (1090262, 1090263)

Область применения

- Для систем отопления, охлаждения
- Максимальная температура: 60°C. Максимальное рабочее давление 6 бар

Uponor Vario PLUS коллектор с клапанами Q&E

- Подключение петель из труб 17, 20 мм по технологии Q&E



Артикул	Типоразмер	Выходы d	P	VN	Упаковка
		-	мм	бар м³/ч	
1044710	с клапанами 1X 17x2,0	1	17	6 35	1 пара
1044711	с клапанами 3X 17x2,0	3	17	6 35	1 пара
1044712	с клапанами 4X 17x2,0	4	17	6 35	1 пара
1044713	с клапанами 6X 17x2,0	6	17	6 35	1 пара
1034514	с клапанами 1X 20x2,0	1	20	6 35	1 пара
1032703	с клапанами 3X 20x2,0	3	20	6 35	1 пара
1032704	с клапанами 4X 20x2,0	4	20	6 35	1 пара
1032705	с клапанами 6X 20x2,0	6	20	6 35	1 пара

Полимерные коллекторы и аксессуары Vario PLUS

Uponor Vario PLUS коллектор с клапанами

- Подключение петель с помощью зажимных адаптеров

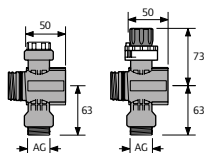

Артикул	Типоразмер	Выходы	P бар	I мм	Упаковка
1042420	с клапанами 1X 3/4" Евроконус	1	6	50	1 пара
1030580	с клапанами 3X 3/4" Евроконус	3	6	150	1 пара
1030581	с клапанами 4X 3/4" Евроконус	4	6	200	1 пара
1030582	с клапанами 6X 3/4" Евроконус	6	6	300	1 пара

Uponor Vario PLUS коллектор с расходомерами

- Подключение петель с помощью зажимных адаптеров



Артикул	Типоразмер	Выходы	P бар	I мм	Упаковка
1042471	с расходомерами 1X 3/4" Евроконус	1	6	50	1 пара
1030583	с расходомерами 3X 3/4" Евроконус	3	6	150	1 пара
1030584	с расходомерами 4X 3/4" Евроконус	4	6	200	1 пара
1030585	с расходомерами 6X 3/4" Евроконус	6	6	300	1 пара

Uponor Vario PLUS коллекторный комплект

- Для монтажа модульного пластикового коллектора Uponor Vario Plus
- Комплект состоит из двух кронштейнов, двух резьбовых соединительных элементов с накидными гайками 1", двух термометров, двух наконечников с воздухоотводчиками и выходами для заполнения/слива, одного дренажного шланга, одного байпаса, одного ключа



Артикул	Типоразмер	I мм	Упаковка
1009209	K1	150	1 ШТ

Uponor Vario PLUS теплоизоляционный кожух

- Теплоизоляционный кожух для коллектора напольного отопления, комплект состоит из двух кожухов, двух реек и клипс для крепления
- Толщина изоляции 19 мм, 0,038 Вт/м*К, длина 665 мм



Артикул	Типоразмер	Упаковка
1063207		1 КОМП.

Полимерные коллекторы и аксессуары Vario PLUS

Uponor Vario PLUS угловое соединение

- Для подключения подающей и обратной труб к модульному пластиковому коллектору Uponor Vario Plus снизу
- В комплект входят два уголка: длинный длиной 122 мм и короткий длиной 42 мм
- Материал - армированный стекловолокном полиамид



Артикул	Типоразмер	AG дюйм	Упаковка
1032702	122/42	1	1 пара

Uponor Vario PLUS фиксатор дистанции

- Для фиксации поворота модульных пластиковых коллекторов Uponor Vario Plus на 180° в случае одновременного подключения петель напольного отопления сверху и снизу, а также при подключении углового соединения для пластикового коллектора Uponor Vario Plus сверху. В комплекте 4 фиксатора



Артикул	Типоразмер	DN дюйм	Упаковка
1009215		1	1 шт

Uponor Vario PLUS штуцер для шланга

- Штуцер для заполнения и слива модульного пластикового коллектора Uponor Vario Plus.
- Подключения: накидная гайка 3/4" НГ - переход на шланг 1/2".
- В комплекте 1 штука.



Артикул	Типоразмер	I мм	I1 мм	I2 мм	z1 мм	Упаковка
1009214	G3/4 x 1/2	35	9	23	3	1 шт

Uponor Vario PLUS расходомер

- Запасной расходомер для регулировки расхода на петле модульного пластикового коллектора Uponor Vario Plus
- Снабжен смотровым окошком. Диапазон измерений 0-4 л/мин. С возможностью полного закрытия петли. Материал - полиамид



Артикул	Типоразмер	Упаковка
1009217	4 л/мин	1 шт

Uponor Vario PLUS ключ для коллектора

- Для замены клапанов и расходомеров на модульном пластиковом коллекторе Uponor Vario Plus



Артикул	Типоразмер	Упаковка
1009216		1 шт

Uponor Vario PLUS автоматический воздухоотводчик

- Устанавливается на коллектор Vario Plus, служит для обезвоздушивания системы
- Из армированного стеклом полиамида



Артикул	Типоразмер	Упаковка
1038166	3/8"	1 шт

Uponor Comfort Port

Предварительно собранные и готовые к подключению коллекторные узлы

Коллекторные шкафы из оцинкованной стали различной конструкции и типоразмеров

Коллекторы из нержавеющей стали или полиамида с расходомерами/балансировочными клапанами (до 20 контуров)

Система автоматического управления и контроля Smatrix

Запорно-регулирующая арматура на входе

Встроенный пузырьковый уровень для удобной установки

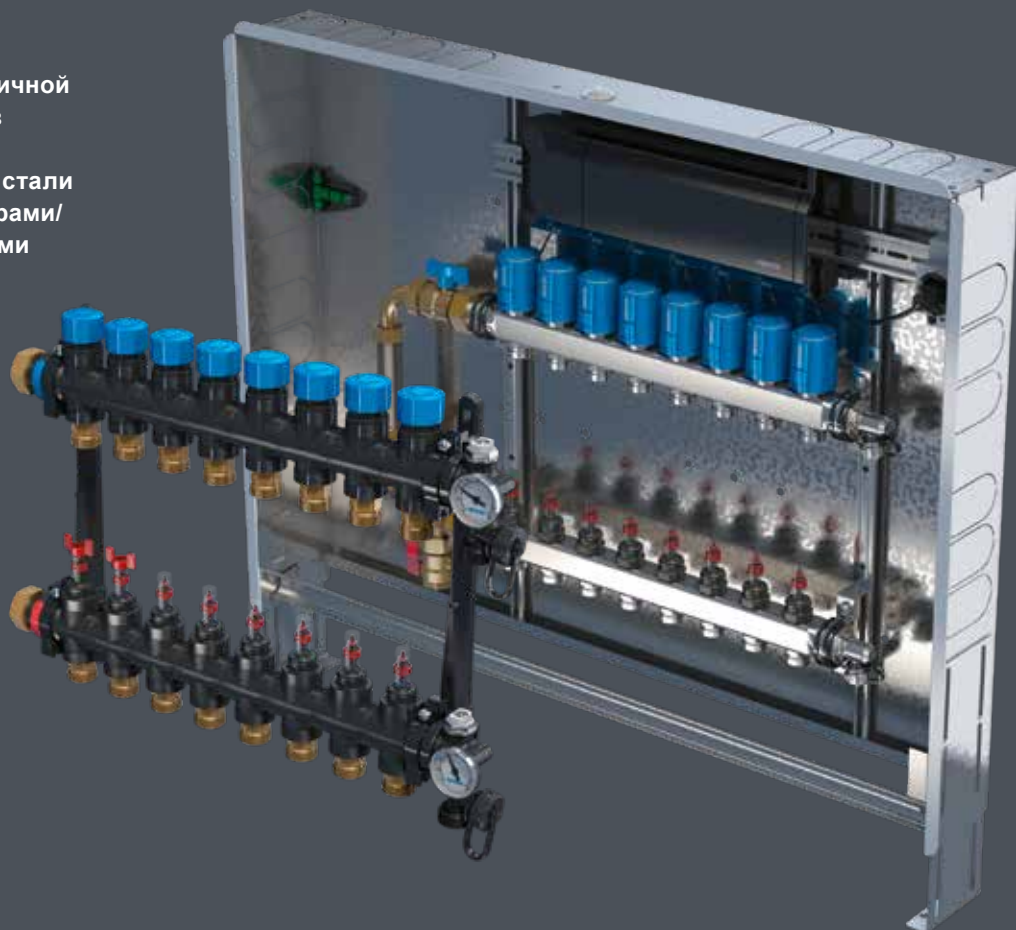

Преимущества коллекторных узлов в сборе Comfort Port

- Экономия времени на монтаж и настройку
- Гарантия качества благодаря стандартизированной заводской сборке и проверке
- Предотвращение ошибок при установке оборудования на объекте
- Продуманный подбор спецификации и расчёт стоимости
- Оптимизация строительных процессов (технологической карты)
- Автоматическое управление системой в комплекте
- До 10 тысяч различных модификаций (с насосно-смесительными блоками, запорно-регулирующей арматурой, проставками для теплосчётчиков и др.)
- Удобный и быстрый подбор комплектующих через интернет с помощью онлайн-конфигуратора

Дополнительные возможности организации децентрализованных систем ГВС с помощью квартирных тепловых пунктов (на заказ)

Соберите свой
коллекторный узел
через
онлайн-конфигуратор



Стальные коллекторы Vario S

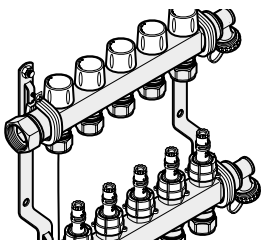

Uronor Vario S - предварительно собранный коллектор из нержавеющей стали, представляет из себя компактный и надёжный узел для систем радиаторного и напольного отопления. Подключение

контуров с помощью резьбо-зажимных адаптеров 3/4"BP Евроконус позволяет использовать различные трубы из сшитого полиэтилена PE-Xa, металлополимерные трубы MLC или трубы из термостойкого полиэтилена PE-RT.

Достоинства

- Высокое качество нержавеющей стали высокой марки
- Узел предварительно собран и готов к установке, в комплекте с кронштейнами, количество выходов 2-16
- Версии с расходомерами и балансировочными клапанами для гидравлической регулировки
- Высокая пропускная способность позволяет обеспечивать низкие гидравлические потери и пропускать высокий расход в коллекторах с клапанами
- Возможность ручной регулировки в процессе эксплуатации, либо установки исполнительных механизмов для автоматического регулирования с помощью системы управления
- Компактная установка в распределительном шкафу совместно с насосно-смесительным блоком



Характеристики

- В комплект входят: подающий и обратный коллекторы, два кронштейна со звукопоглощающими хомутами, два боковых поворотных узла с выходами для заполнения/слива и выпуска воздуха с заглушками 3/4"
- Входы коллекторов выполнены с накидной гайкой 1"НГ под плоское уплотнение (включают торцевые уплотнительные прокладки), с возможностью правостороннего или левостороннего монтажа
- Выходы на петли имеют наружную резьбу 3/4"НР Евроконус по DIN V 3838, совместимы с резьбовыми адаптерами Uronor 3/4"BP Евроконус. Расстояние между выходами 50 мм. Расстояние между подающим и обратным коллекторами по высоте в осях 215 мм
- Подающий коллектор оснащен запорными клапанами для возможности отключения петли ($kvs=3,82 \text{ м}^3/\text{ч}$) или регулируемые расходомерами со шкалой от 0 до 5 л/мин для визуализации фактического расхода в каждой петле, с возможностью полного закрытия петли ($kvs=1,1 \text{ м}^3/\text{ч}$)
- Обратный коллектор оснащен балансировочными клапанами с возможностью ручной регулировки и полного перекрытия петли ($kvs=3,1 \text{ м}^3/\text{ч}$). Обратный коллектор может быть оборудован исполнительными механизмами системы автоматического управления (1087778, 1087763)

Область применения

- Для систем радиаторного и напольного отопления, охлаждения
- Коллектор с балансировочными клапанами: максимальная температура - 90°C, максимальное давление 10 бар; коллектор с расходомерами: максимальная температура - 60°C, максимальное давление 6 бар

Стальные коллекторы Vario S

Uponor Vario S коллектор с расходомерами

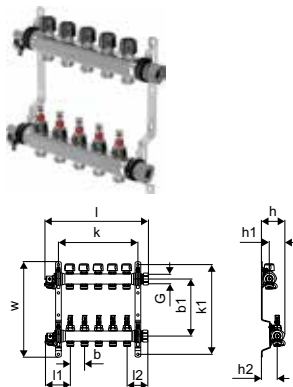

Артикул	Типоразмер	l мм	l1 мм	l2 мм	G дюйм	G1 дюйм	b мм	b1 мм	h мм	h1 мм	h2 мм	k мм	k1 мм	w мм	Выходы -	Упаковка
1086538	2X3/4 ВР Евроконус	210	87	73	1	3/4	50	215	80	30	50	135	336	355	2	1 ШТ
1086539	3x3/4 ВР Евроконус	260	87	73	1	3/4	50	215	80	30	50	185	336	355	3	1 ШТ
1086540	4x3/4 ВР Евроконус	310	87	73	1	3/4	50	215	80	30	50	235	336	355	4	1 ШТ
1086541	5x3/4 ВР Евроконус	360	87	73	1	3/4	50	215	80	30	50	285	336	355	5	1 ШТ
1086542	6x3/4 ВР Евроконус	410	87	73	1	3/4	50	215	80	30	50	335	336	355	6	1 ШТ
1086543	7X3/4 ВР Евроконус	460	87	73	1	3/4	50	215	80	30	50	385	336	355	7	1 ШТ
1086544	8x3/4 ВР Евроконус	510	87	73	1	3/4	50	215	80	30	50	435	336	355	8	1 ШТ
1086545	9x3/4 ВР Евроконус	560	87	73	1	3/4	50	215	80	30	50	485	336	355	9	1 ШТ
1086546	10x3/4 ВР Евроконус	610	87	73	1	3/4	50	215	80	30	50	535	336	355	10	1 ШТ
1086547	11x3/4 ВР Евроконус	660	87	73	1	3/4	50	215	80	30	50	585	336	355	11	1 ШТ
1086548	12x3/4 ВР Евроконус	710	87	73	1	3/4	50	215	80	30	50	635	336	355	12	1 ШТ
1088864	13x3/4 ВР Евроконус	760	87	73	1	3/4	50	215	83	30	50	780	316	337	13	1 ШТ
1088865	14X3/4 ВР Евроконус	810	87	73	1	3/4	50	215	83	30	50	830	316	337	14	1 ШТ
1088866	15x3/4 ВР Евроконус	860	87	73	1	3/4	50	215	83	30	50	880	316	337	15	1 ШТ
1088867	16x3/4 ВР Евроконус	910	87	73	1	3/4	50	215	83	30	50	930	316	337	16	1 ШТ

Uponor Vario S коллектор с клапанами

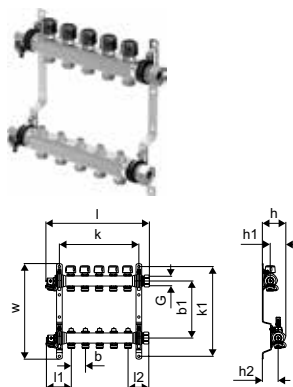

Артикул	Типоразмер	l мм	l1 мм	l2 мм	G дюйм	G1 дюйм	b мм	b1 мм	h мм	h1 мм	h2 мм	k мм	k1 мм	w мм	Выходы -	Упаковка
1088045	2X3/4 ВР Евроконус	210	87	73	1	3/4	50	215	80	30	50	135	336	355	2	1 ШТ
1088046	3X3/4 ВР Евроконус	260	87	73	1	3/4	50	215	80	30	50	185	336	355	3	1 ШТ
1088047	4X3/4 ВР Евроконус	310	87	73	1	3/4	50	215	80	30	50	235	336	355	4	1 ШТ
1088048	5X3/4 ВР Евроконус	360	87	73	1	3/4	50	215	80	30	50	285	336	355	5	1 ШТ
1088049	6X3/4 ВР Евроконус	410	87	73	1	3/4	50	215	80	30	50	335	336	355	6	1 ШТ
1088050	7X3/4 ВР Евроконус	460	87	73	1	3/4	50	215	80	30	50	385	336	355	7	1 ШТ
1088051	8X3/4 ВР Евроконус	510	87	73	1	3/4	50	215	80	30	50	435	336	355	8	1 ШТ
1088052	9X3/4 ВР Евроконус	560	87	73	1	3/4	50	215	80	30	50	485	336	355	9	1 ШТ
1088053	10X3/4 ВР Евроконус	610	87	73	1	3/4	50	215	80	30	50	535	336	355	10	1 ШТ
1088054	11X3/4 ВР Евроконус	660	87	73	1	3/4	50	215	80	30	50	585	336	355	11	1 ШТ
1088055	12x3/4 ВР Евроконус	710	87	73	1	3/4	50	215	80	30	50	635	336	355	12	1 ШТ
1088868	13x3/4 ВР Евроконус	760	87	73	1	3/4	50	215	80	30	50	685	336	355	13	1 ШТ
1088869	14x3/4 ВР Евроконус	810	87	73	1	3/4	50	215	80	30	50	735	336	355	14	1 ШТ
1088870	15X3/4 ВР Евроконус	860	87	73	1	3/4	50	215	80	30	50	785	336	355	15	1 ШТ
1088871	16X3/4 ВР Евроконус	910	87	73	1	3/4	50	215	80	30	50	835	336	355	16	1 ШТ

Аксессуары для стальных коллекторов Vario S

Uponor SPI Vario S запасной расходомер

- Запасной расходомер для коллектора с расходомерами



Артикул	l мм	b мм	Типоразмер	Упаковка
1087608	100	ø24		10 шт

Uponor SPI Vario S запасной регулировочный клапан

- Запасной регулировочный клапан для коллектора с клапанами



Артикул	l мм	b мм	Типоразмер	Упаковка
1087609	50	ø24		10 шт

Uponor SPI Vario S запасной запорный клапан

- Запасной запорный клапан для коллектора Vario S с клапанами

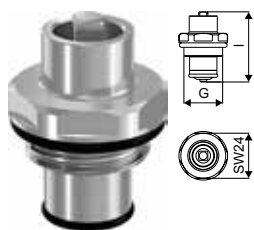

Артикул	Типоразмер	l мм	G дюйм	Упаковка
1088056		38	1/2	10 шт

Uponor Vario S термометр для коллектора

- Термометр для отображения температуры теплоносителя на подающем/обратном коллекторе Vario S. Устанавливается на входе/выходе коллектора



Артикул	Типоразмер	Упаковка
1086537		10 шт

Uponor SPI Vario S запасная колба расходомера для коллектора

- Запасная колба расходомера коллектора Vario S



Артикул	l мм	b мм	Типоразмер	Упаковка
1087607	42	ø15		10 шт

Аксессуары для коллекторов Vario PLUS и Vario S

Uponor Vario балансировочные клапаны для коллекторов

- Для гидравлической балансировки и отключения стального и пластикового коллекторов Uponor
- Состоит из:
 - Подающего клапана с резьбой 1"НР-1"ВР для гидравлической балансировки и независимого отключения коллектора, снабжен маховичком и индикатором настройки/закрытия, kvs = 5,4 м3/ч.
 - Возвратного клапана с резьбой 1"НР-1"ВР для независимого отключения коллектора, снабжен маховичком и индикатором закрытия, kvs = 6,4 м3/ч. Возможна установка исполнительного механизма Uponor (1090262, 1090263). При установленном исполнительном механизме kvs = 4,8 м3/ч
 - Клапаны могут быть использованы для управления индивидуальными зонами
 - Материал: корпуса клапанов сделаны из латуни, маховички из полиамида
 - Максимальное испытательное давление 10 бар

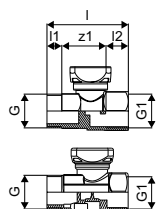

Артикул	Типоразмер	l	l1	l2	G	G1	z1	Упаковка	
		мм	мм	мм	дюйм	дюйм	мм		
1005100	G1 - Rp1	80	15	22	1	1	44	1	комп.

Uponor Vario кран шаровой

- Изготавливается из никелированной латуни
- Наружная резьба 1"НР под плоское уплотнение, внутренняя резьба 3/4"ВР
- В комплект входят два крана

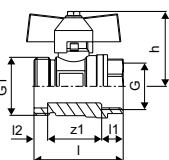
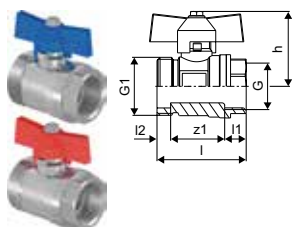

Артикул	Типоразмер	l	l1	l2	l3	G	G1	z1	Упаковка	
		мм	мм	мм	мм	дюйм	дюйм	мм		
1086558	Rp 3/4" - G1"	51	12	8	43	3/4	1	31	1	комп.

Uponor Vario кран шаровой

- Изготавливается из никелированной латуни
- Наружная резьба 1"НР под плоское уплотнение, внутренняя резьба 1ВР"
- В комплект входят два крана



Артикул	Типоразмер	AG	IG	Упаковка	
		дюйм	дюйм		
1059132	NP G1-G1	1	1	1	комп.

Аксессуары для коллекторов Vario PLUS и Vario S

Uronor Vario кран шаровой угловой

- Изготавливается из никелированной латуни
- Наружная резьба 1"HP под плоское уплотнение, внутренняя резьба 3/4"BP
- В комплект входят два крана

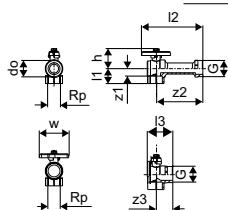

Артикул	Типоразмер	l1	l2	l3	do	G	Rp	z1	z2	z3	h	w	Упаковка
		мм	мм	мм	мм	дюйм	дюйм	мм	мм	мм	мм	мм	
1086559	Rp 3/4" - G1"	31	95	94	33	1	3/4	22	88	27	43	60	1 КОМП.

Uronor Aqua PLUS заглушка для коллектора с плоским уплотнением

- Для коллектора Uronor Q&E 3/4". Изготавливается из латуни.
- Внутренняя резьба трубная цилиндрическая G3/4" по EN ISO 228-1, ГОСТ 6357.
- В комплекте с торцевой уплотнительной O-образной прокладкой под плоское уплотнение.

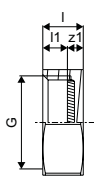

Артикул	Типоразмер	l	l1	G	z1	P	Упаковка
		мм	мм	дюйм	мм	бар	
1001337	3/4"BP	12	7	3/4	5	6+10	10 ШТ

Uronor Multi угловой фиксатор для труб пластиковый

- Изготавливается из ударопрочного пластика
- Для фиксации изгиба труб на 90°

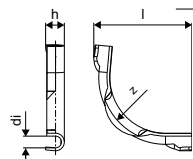

Артикул	Типоразмер	l	di	z	h	r	Упаковка
		мм	мм	мм	мм	мм	
1000118	14-17	115	17	90	25	90	50 ШТ
1001229	-20	150	22	115	31	115	50 ШТ
1001230	-25	175	27	145	40	145	50 ШТ

Uronor Vario Minitec штуцер с внутренней резьбой Евроконус

- Для подключения труб Uronor Minitec Comfort Pipe 9,9 x 1,1 мм к коллекторам Uronor и другим узлам с наружной резьбой 3/4" Евроконус
- Изготавливается из латуни. В комплект входит одно кольцо Q&E 9,9 из сшитого полиэтилена PE-X
- Для монтажа необходим расширительный инструмент

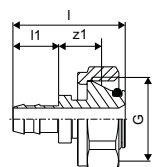

Артикул	Типоразмер	l	l1	G	z1	Упаковка
		мм	мм	дюйм	мм	
1005266	9,9x1,1-G3/4"BP Евроконус	35	14	3/4	14	10 ШТ

Аксессуары для коллекторов Vario PLUS и Vario S

Uronor Vario зажимной адаптер PEX Евроконус

- Для подключения труб Uronor PE-Xa и Smart к коллекторам с наружной резьбой 3/4" Евроконус в соотв. EN 16313
- Изготавливается из латуни

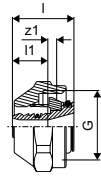

Артикул	Типоразмер	l	l1	G	z1	Упаковка
		мм	мм	дюйм	мм	
1065283	14x2,0-G3/4"BP Евроконус	23	13	3/4	3	25 шт
1065284	16x1,8/2,0-G3/4"BP Евроконус	23	13	3/4	3	25 шт
1065286	17x2,0-G3/4"BP Евроконус	23	13	3/4	3	25 шт
1065290	20x1,9/2,0-G3/4"BP Евроконус	24	14	3/4	3	25 шт
1065291	25x2,3-G3/4"BP Евроконус	27	14	3/4	7	25 шт

Uronor Uni-X зажимной адаптер MLC Евроконус

- Зажимной адаптер, состоит из латунного штуцера и гайки из покрытой латуни
- Для подключения труб Uronor Uni Pipe Plus, Metallic Pipe Plus и MLC к коллекторам (например, Uronor H) и радиаторным узлам с наружной резьбой 3/4"HP Евроконус
- Имеет функцию защиты от протечки. Не требуется калибровка. Внутренняя резьба трубная цилиндрическая G по EN ISO 228-1, ГОСТ 6357

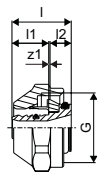

Артикул	Типоразмер	l	l1	G	z1	Упаковка
		мм	мм	дюйм	мм	
1058089	14-3/4"BP Евроконус	23	13	3/4	3	25 шт
1058090	16-3/4"BP Евроконус	23	13	3/4	3	25 шт

Коллекторные шкафы

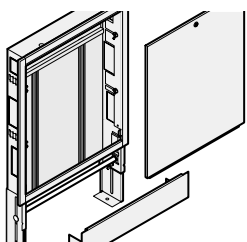

Линейка коллекторных шкафов Uronor Vario специально сконструирована для установки распределительных коллекторов напольного (настенного, потолочного)

отопления и охлаждения, радиаторного отопления в зданиях и сооружениях различного назначения. Различные варианты исполнения и типоразмеры позволяют удобно и компактно разместить в них различное оборудование: коллекторы, насосно-смесительные группы, запорно-регулирующую арматуру, контроллеры систем автоматического управления и др. Большой ассортимент фитингов и аксессуаров позволяет полностью укомплектовать систему от одного производителя.

Достоинства

- Компактное размещение всего необходимого инженерного оборудования (коллекторы, насосно-смесительные блоки, контроллеры)
- Удобная установка: различные типоразмеры шкафов, высота и глубина шкафов регулируется по месту
- Отдельно упакованная дверца позволяет без труда защитить её от повреждения и загрязнения при монтаже
- Универсальные фиксирующие направляющие с регулировкой по высоте/ширине и крепежами для быстрого и простого монтажа коллекторов
- Предусмотрено место для установки контроллеров систем автоматического управления
- Регулируемые ножки для удобства установки на различных конструкциях пола
- Множество различных вариантов исполнения доступно под заказ в составе коллекторных узлов в сборе

Поверхностное отопление и охлаждение



Характеристики

- Коллекторные шкафы из оцинкованной стали для установки распределительных коллекторов, насосно-смесительных блоков и контроллеров системы управления. Все видимые части окрашены в белый цвет (RAL 9016). Варианты для скрытого и наружного монтажа

Область применения

- Для систем напольного (настенного, потолочного) отопления и охлаждения, радиаторного отопления

Uronor Vario коллекторный шкаф встраиваемый

- Глубина: 110мм, регулируемая до 150мм
- Регулируемая высота: 730 - 930мм
- Высота конструкции пола макс. 200мм
- Встроенный замок (открывается отвёрткой)

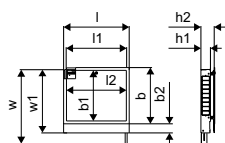

Артикул	Типоразмер	l мм	l1 мм	l2 мм	b мм	b1 мм	b2 мм	h1 мм	h2 мм	w мм	w1 мм	Упаковка
1093473	550x730x110мм	605	550	539	650	572	108	110	150	930	730	1 шт
1093474	700x730x110мм	755	700	689	650	572	108	110	150	930	730	1 шт
1093475	850x730x110мм	905	850	839	650	572	108	110	150	930	730	1 шт
1093476	1000x730x110мм	1055	1000	989	650	572	108	110	150	930	730	1 шт
1093477	1150x730x110мм	1205	1150	1139	650	572	108	110	150	930	730	1 шт
1093478	1300x730x110мм	1355	1300	1289	650	572	108	110	150	930	730	1 шт

Коллекторные шкафы

Uponor SPI Vario замок для шкафа

- Для накладного и встраиваемого шкафа
- Материал: никелированный металл



Артикул	Типоразмер	Упаковка
1093554		1 ШТ

Uponor Vario коллекторный шкаф накладной

- Ширина шкафов с рамкой: 555-950 мм
- Высота шкафа: 820 мм
- Глубина шкафа: 160 мм

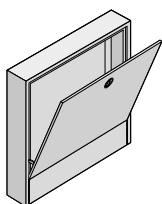

Артикул	Типоразмер	b мм	h мм	d мм	цвет	Упаковка
1046996	555x160мм	555	820	160	RAL 9010	1 ШТ
1046997	705x160мм	705	820	160	RAL 9010	1 ШТ
1046998	785x160мм	785	820	160	RAL 9010	1 ШТ
1046999	950x160мм	950	820	160	RAL 9010	1 ШТ

Uponor Vario коллекторный шкаф накладной

- Ширина шкафа с рамкой: 1350 мм
- Глубина шкафа: 156 мм
- Высота шкафа регулируемая: 835 мм (+/- 15 мм)

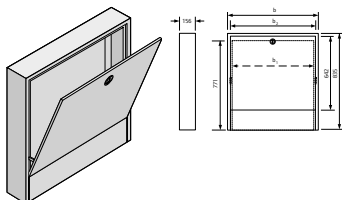

Артикул	Типоразмер	b мм	b1 мм	b2 мм	цвет	Упаковка
1045481	1350x156мм	1350	1232	1290	RAL 9016	1 ШТ

Uponor Vario задняя крышка для шкафа

- Для накладного шкафа Uponor Vario арт. 1045481
- Высота: 560 мм

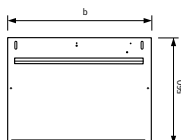

Артикул	Типоразмер	b мм	Упаковка
1045485	1330мм	1330	1 ШТ



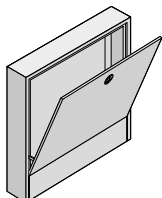

Uponor Magna коллекторный шкаф накладной

- Для установки промышленных коллекторов
- Шкафы не окрашены, без задней стенки



Артикул	Типоразмер	l мм	h мм	d мм	Упаковка
1060553	1010x835x200мм	1010	835	200	1 ШТ
1060554	1910x835x200мм	1910	835	200	1 ШТ
1060555	2310x835x200мм	2310	835	200	1 ШТ

Выбор насосно-смесительного блока

	Установка у коллектора			Установка у коллектора	
	Вертикальное подключение			Горизонтальное подключение	
Для жилого строительства	Fluvia T	Fluvia T	Fluvia Move		
Minitec, Nubos, Klett, Tacker, Fix, Siccus, система с теплораспр. пластинами	KRS-6 3-6 кВт	Push-23-... 3-10 кВт	MPG-10-... 3-10 кВт		
					
Для коммерческого строительства				Fluvia T	Fluvia Move
Classic, Magna				TPG-30-TH макс. 30 кВт	PPG-30-A-W макс. 30 кВт
					

	Установка в тепловом пункте	Автоматическое управление температурой подачи
	Для жилого строительства	Fluvia Move
Minitec, Nubos, Klett, Tacker, Fix, HEP, Siccus	CPG-15-.. 3-15 кВт	
		 опция
Для коммерческого строительства		Uponor Smatrix Move
Classic, Magna		 опция

Поверхностное отопление
и охлаждение

Насосно-смесительные блоки

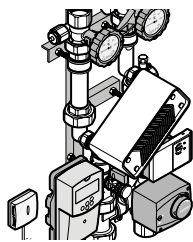

Насосно-смесительные блоки компании Уропог представляют из себя укомплектованные и предварительно собранные узлы управления расходом и температурой подачи в системе напольного

(настенного, потолочного) отопления или охлаждения.

В комплекте с насосами различной мощности, запорно-регулирующей арматурой, термостатической или погодозависимой автоматикой для управления температурой без участия пользователя, насосно-смесительные блоки являются компактным, комфортным и энергоэффективным решением для реализации системы поверхностного отопления или охлаждения.

Достоинства

- Собранный и протестированный на производстве, готовый к монтажу насосно-смесительный блок
- Все необходимые компоненты включены в комплект (насос, запорно-регулирующая арматура, термоголовка и т.д.)
- Возможность выбора из блоков с термостатическим регулированием (постоянная температура) и погодозависимым автоматическим управлением по температуре наружного воздуха
- Встроенные кронштейны для удобного и быстрого монтажа в коллекторном шкафу
- Энергоэффективные насосы различной мощности



Характеристики

- Насосно-смесительные блоки для подачи и регулирования температуры теплоносителя в системах напольного (настенного, потолочного) отопления или охлаждения

По принципу работы разделяются на 2 группы:

- С погодозависимым управлением температурой подачи

- В комплекте с контроллером автоматической системы управления Smatrix Move, датчиками наружной температуры воздуха и температуры подачи, электроприводом управления 3-х ходовым клапаном

- Циркуляционный насос Wilo с пропорциональным регулированием давления

- 3-х ходовой клапан с электроприводом для регулирования подмеса теплоносителя из обратной линии в подающую

- Запорно-регулирующая арматура на входе

- Опционально: управление системой охлаждения при подключении антенны и беспроводного термостата T-168/169

- С термостатическим клапаном для поддержания постоянной температуры на подаче в систему напольного отопления

- В комплекте с термостатическим клапаном и датчиком температуры на вторичном контуре для поддержания постоянной температуры на подаче (20-55°C)

- Циркуляционный насос Wilo с пропорциональным регулированием давления (кроме KRS-6, Push-12)

- 3-ходовой клапан со встроенным обратным (симметрирующим) балансировочным клапаном для регулирования подмеса теплоносителя из обратной линии в подающую

- Запорно-регулирующая арматура на входе

- Максимальная температура в первичном контуре: 90°C, максимальная температура во вторичном контуре: 60°C

Насосно-смесительные блоки

Uponor Fluvia Move насосно-смесительный блок MPG-10-A-W

- Насосно-смесительный блок в комплекте с системой управления Uponor Smatrix Move, предназначен для погодозависимого управления температурой подачи в системе напольного, настенного и потолочного отопления и охлаждения. Для совместной установки с коллектором, например, на стене или в коллекторном шкафу

Состав комплекта:

- Uponor Smatrix Move проводной контроллер
- Датчик температуры теплоносителя на подаче
- Датчик наружной температуры воздуха
- 3-х ходовой клапан с электроприводом, Kvs 4,3 м³/ч
- Циркуляционный насос WILO Yonos Para 15/6, Q: 0,1-2,5 м³/ч, H: 6-2,4 м, EEI 0,17 с пропорциональным регулированием давления
- Подключение первичного контура: внутренняя резьба 3/4", балансирующий клапан и шаровой кран
- Подключение вторичного контура: наружная резьба G 1"HP
- Для отопления площадей с тепловой потребностью до 10 кВт.
- Максимальное давление: 6 бар



Артикул	Типоразмер	P Вт	Расход м³/ч	kvs м³/ч	U В	Упаковка
1078306		45	0,1-2,5	4,3	230	1 шт

Uponor Fluvia насосно-смесительный блок MPG-10-B-W

- Насосно-смесительный блок для подключения к внешней системе управления (например, котла), либо к климат-контроллеру. Дополнительно необходимо подключение электропривода, арт. 1084560

Состав комплекта:

- 3-х ходовой клапан Kvs 4,3 м³/ч
- Циркуляционный насос WILO Yonos Para 15/6, Q: 0,1-2,5 м³/ч, H: 6-2,4 м, EEI 0,17 с пропорциональным регулированием давления
- Подключение первичного контура: внутренняя резьба 3/4"BP, балансирующий клапан и шаровой кран
- Подключение вторичного контура: наружная резьба G 1"HP
- Для отопления площадей с тепловой потребностью до 10 кВт.
- Максимальное давление: 6 бар



Артикул	Типоразмер	P Вт	Расход м³/ч	kvs м³/ч	U В	Упаковка
1078307		45	0,1-2,5	4,3	230	1 шт

Насосно-смесительные блоки

Uponor Fluvia Move насосно-смесительный блок CPG-15-A-W

- Насосно-смесительный блок для установки в комплекте с системой управления для погодозависимого регулирования температуры теплоносителя. Для установки в тепловых пунктах

Состав комплекта:

- Uponor Smatrix Move проводной контроллер
- Датчик температуры теплоносителя на подаче
- Датчик наружной температуры воздуха
- 3-х ходовой клапан с электроприводом, Kvs 6,3 м³/ч
- Циркуляционный насос WILO Yonos Para 25/6 Q: 0,1-2,5 м³/ч, H: 6-2,4 м, EEI 0,17 с пропорциональным регулированием давления
- Подключение первичного контура: внутренняя резьба 1"BP, шаровой кран
- Подключение вторичного контура: внутренняя резьба 1"BP
- Для отопления площадей с тепловой потребностью до 15 кВт.
- Максимальное давление: 6 бар



Артикул	Типоразмер	P Вт	Расход м³/ч	kvs м³/ч	U В	Упаковка	
1078308		45	0,1-2,5	6,3	230	1	шт

Uponor Fluvia насосно-смесительный блок CPG-15-B-W

- Насосно-смесительный блок в комплекте с 3-х ходовым смесительным клапаном, без системы управления (климат-контроллера и электропривода клапана) для установки в тепловых пунктах и подключения к внешней системе управления (например, котла), либо к климат-контроллеру Uponor Smatrix Move.

Дополнительно необходимо подключение электропривода 1084560.

Состав комплекта:

- 3-х ходовой смесительный клапан под электропривод 1084560, kvs 6,3 м³/ч
- Циркуляционный насос WILO Yonos Para 25/6, Q: 0,1-2,5 м³/ч, H: 6-2,4 м, EEI 0,17 с пропорциональным регулированием давления
- Подключение первичного контура 1"BP
- Подключение вторичного контура 1"BP
- Для отопления площадей с тепловой потребностью до 15 кВт.
- Максимальное давление: 6 бар



Артикул	Типоразмер	P Вт	Расход м³/ч	kvs м³/ч	U В	Упаковка	
1078309		45	0,1-2,5	6,3	230	1	шт

Насосно-смесительные блоки

Uponor Fluvia Move насосно-смесительный блок PPG-30-A-W

- Насосно-смесительный блок в комплекте с системой управления для погодозависимого регулирования температуры подачи. Для совместной установки с коллектором, например, на стене или в коллекторном шкафу
- Uponor Smatrix Move проводной контроллер
- Датчик температуры теплоносителя на подаче
- Датчик наружной температуры воздуха
- 3-х ходовой клапан с электроприводом, Kvs 8 м³/ч
- Циркуляционный насос WILO Yonos Para 1-8, Q: 0,1-8,3 м³/ч, H: 8-2 м, EEI 0,17 с пропорциональным регулированием давления
- Подключение первичного контура: внутренняя резьба Rp1"BP, шаровый кран
- Подключение вторичного контура: накидная гайка G 1½"НГ
- Для отопления площадей с тепловой потребностью до 30 кВт
- Максимальное давление: 10 бар



Артикул	Типоразмер	P Вт	Расход м³/ч	kvs м³/ч	U В	P бар	Упаковка	
1084143		45	0,1-8,3	8	230	10	1	шт

Uponor SPI Fluvia Move PLUS электропривод 230В

- Для автоматического управления температурой теплоносителя на подаче с помощью погодозависимой автоматики Smatrix Move
- Устанавливается на смесительном клапане, используется совместно с контроллером Smatrix Move. Напряжение 230 В, 3-х жильный кабель



Артикул	Типоразмер	U В	Упаковка	
1084560		230	1	шт

Uponor Fluvia Y-тройниковое соединение

- Для подключения двух петель напольного отопления к насосно-смесительному блоку. Выходы - наружная резьба 3/4"НР Евроконус, совместимы с резьбовыми адаптерами Uponor 3/4"BP Евроконус. Без балансировочного вентиля. Материал: латунь. Комплект состоит из двух штук.

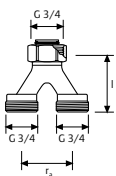

Артикул	Типоразмер	L ц/ц мм	Упаковка	
1005675	2xG3/4-3/4"НР Евроконус	50 40	1	комп.

Uponor Vario клапан заполнения и слива

- Для заполнения и слива отопительных/охлаждающих контуров, присоединённых к насосно-смесительному блоку, в случае их расположения выше смесительного блока, например, в настенном отоплении
- Тройниковое соединение с накидной гайкой 3/4"



Артикул	Типоразмер	AG дюйм	IG дюйм	Упаковка	
1061802	3/4" - 3/4"	3/4	3/4	1	комп.

Насосно-смесительные блоки

Uponor Fluvia T насосно-смесительный блок PUSH-23-B-W

■ Насосно-смесительный блок в комплекте с термостатической головкой для поддержания постоянной температуры на подаче в системе напольного, настенного и потолочного отопления и охлаждения

Состав комплекта:

- Термостатический клапан на подаче с капиллярной трубкой 20-55°C, kvs 1,2 м³/ч
- Циркуляционный насос WILO Yonos Para 15/6 RKA
Q: 0,1-2,5 м³/ч, H: 6-2,4 м, EEI 0,17 с пропорциональным регулированием давления
- Балансировочный клапан на обратке, kvs 2,7 м³/ч
- Подключение первичного контура внутренняя резьба 3/4"BP
- Подключение вторичного контура наружная резьба G 1"HP для подключения к коллектору, также в комплекте переходники с накидной гайкой G1-G1 для подключения шаровых кранов
- Максимальная температура в первичном контуре: 90°C, максимальная температура во вторичном контуре: 55°C
- Максимальное давление: 10 бар

Для отопления площадей с тепловой потребностью до 10 кВт

- Максимальное давление: 6 бар



Артикул	Типоразмер	P Вт	Расход м³/ч	kvs м³/ч	U В	Q кВт	Упаковка
1078304		45	0,1-2,5	1,2/2,7	230	10	1 шт

Uponor Fluvia T насосно-смесительный блок KRS-6

■ Насосно-смесительный блок в комплекте с термостатической головкой для поддержания постоянной температуры теплоносителя на подаче

- Термостатический клапан на подаче с капиллярной трубкой 20-55°C, kvs 1,2 м³/ч
- Циркуляционный насос Grundfos UPS 15-40, Q = 3,6 м³/ч, H = 4 м, 230В, 60 Вт
- Балансировочный клапан на обратке, kvs 2,7 м³/ч
- Подключения на первичном контуре: 3/4"BP
- Подключения на вторичном контуре 1"HP
- Для отопления площадей с тепловой потребностью до 6 кВт
- Максимальное давление: 10 бар



Артикул	Типоразмер	kvs м³/ч	U В	Q кВт	l мм	b мм	h мм	ц/ц мм	Упаковка
1000171		1,4/1,5	230	6	359	255	145	200-240	1 шт

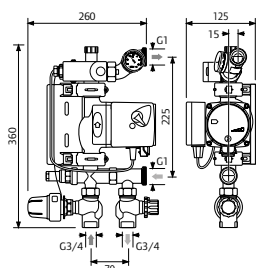

Насосно-смесительные блоки

Uronor Fluvia T насосно-смесительный блок TPG-30-TH

- Насосно-смесительный блок в комплекте с термостатической головкой для поддержания постоянной температуры теплоносителя на подаче
- 3-х ходовой смесительный клапан со встроенным обратным клапаном на байпасе, kvs 8 м³/ч
- Циркуляционный насос Wilo Para 1-8 с параметрами: 0,1-8,3 м³/ч, Н: 8-2 м ЕЕI
- Термостатический клапан на подаче первичного контура с kvs 4,8 м³/ч
- Подключения на вторичном контуре: внутренняя резьба G 1 1/2"BP
- Подключения на первичном контуре: внутренняя резьба 1"BP
- Для отопления площадей с тепловой потребностью до 30 кВт
- Максимальное давление: 10 бар



Артикул	Типоразмер	P Вт	Расход м³/ч	kvs м³/ч	U В	Упаковка
1059838		45	0,1-8,3	4,8	230	1 шт

Управление температурой теплоносителя Smatrix Move

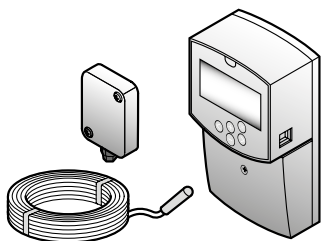

Uponor Smatrix Move - интеллектуальная система для автоматического управления напольным/ настенным/потолочным отоплением и охлаждением. Регулирует температуру подачи в

зависимости от фактической температуры наружного воздуха и внутренней температуры в помещениях. Большой выбор рабочих режимов позволяет использовать систему для самых разнообразных случаев применения, при этом достигая максимально возможного уровня комфорта и энергоэффективности. С помощью дополнительной антенны (поставляется отдельно) возможно подключение беспроводных термостатов и датчиков.

Достоинства

- Климат-контроллер для отопления и охлаждения с различными функциями автоматического переключения
- Управление по различным температурам на выбор
- Переключение режимов Комфорт и Эконом по расписанию
- Информация в режиме реального времени
- Отслеживание точки росы и предотвращение выпадения конденсата для системы охлаждения
- Опциональное подключение беспроводных термостатов и датчиков
- Опциональное управление контуром ГВС
- Управление циркуляционным насосом



Управление температурой теплоносителя Smatrix Move

Uponor Smatrix Move контроллер H X-157

- Контроллер для интеллектуального управления температурой подачи в системе напольного (настенного, потолочного) отопления и охлаждения
- В соответствии с потребностями и установками Smatrix Move контроллер может управлять температурой подачи в зависимости от текущей температуры наружного и внутреннего воздуха
- Оптимизирует температуру подачи для напольного отопления и увеличивает энергоэффективность системы, что позволяет экономить ресурсы и увеличивает комфорт пользователей

Функциональные особенности:

- Управление температурой подачи в системе напольного/настенного/потолочного отопления и охлаждения
- Управление смесительным клапаном
- Программирование работы по дням недели: 9 предварительно установленных и 4 индивидуально настраиваемых программы управления работой системы в течение суток на неделю
- Управление насосом в качестве независимого устройства или совместно с контроллерами Wave/Base
- Информация в режиме реального времени о температуре теплоносителя на подаче, температуре наружного и внутреннего воздуха, статусе смесительного клапана, показателях текущего дня в графическом виде (температуры режимов Комфорт/Эконом)

Опции:

- Подключение беспроводных термостатов с помощью антенны (арт. 1090165 - поставляется отдельно)
- Функция ГВС и управление котлом
- Дополнительный контур водонагревателя (HW)
- Температура подачи до 100 °C
- 2 входа, 2 силовых выхода
- Электропривод клапана 230 В

Состав комплекта:

- Контроллер Smatrix Move
- Датчик температуры теплоносителя на подаче/обратке
- Датчик наружной температуры



Артикул	Типоразмер	l мм	b мм	d мм	Упаковка
1071693		160	86	53	1 КОМП.

Uponor SPI Smatrix Move антенна A-155 Radio

- Антенна обеспечивает приём радио сигнала от термостатов Smatrix Wave контроллером Smatrix Move

Состав комплекта:

- Антенна Smatrix Move
- Соединительный кабель
- Крепёжный материал
- Радио частота: 869 МГц



Артикул	Типоразмер	l мм	b мм	d мм	Частота МГц	Упаковка
1090165		200	23	15	869	1 ШТ

Управление температурой теплоносителя Smatrix Move

Uronor SPI Fluvia Move PLUS электропривод 230В

- Для автоматического управления температурой теплоносителя на подаче с помощью погодозависимой автоматики Smatrix Move
- Устанавливается на смесительном клапане, используется совместно с контроллером Smatrix Move. Напряжение 230 В, 3-х жильный кабель

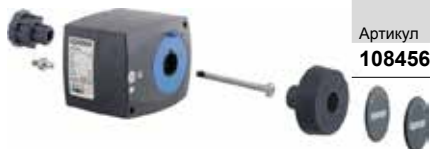

Артикул	Типоразмер	U В	Упаковка
1084560		230	1 ШТ

Uronor Smatrix Move датчик температуры подачи/обратки S-152

- Измеряет значение температуры и передаёт его по кабелю на контроллер Smatrix Move
- Сопротивление: NTC 10 кΩ при 25 °С
- Длина: 3 м
- Класс защиты: IP68 II



Артикул	Типоразмер	L м	Упаковка
1071661		3	1 ШТ

Uronor Smatrix датчик наружной температуры температуры S-1XX

- Измеряет температуру воздуха и передаёт её по кабелю на контроллер Smatrix Move
- Опционально может использоваться как выносной датчик температуры воздуха
- Возможна организация беспроводного соединения с контроллером с помощью дополнительного термостата Smatrix Wave Public T-163 (датчик подключается кабелем к термостату)
- Класс защиты: IP55
- Сопротивление: NTC 10 кОм при 25°С



Артикул	Типоразмер	Упаковка
1071671		1 ШТ

Управление температурой теплоносителя в нескольких зонах Smatrix Move PRO

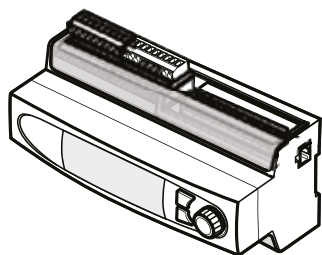

Uponor Smatrix Move PRO - многофункциональный, подробно настраиваемый контроллер интеллектуального управления температурой подачи для многозонных систем отопления

и охлаждения. Разработан для применения преимущественно в системах поверхностного отопления и охлаждения, а также горячего водоснабжения, в коммерческих, административных и других зданиях. Одновременное управление различными системами по независимым друг от друга алгоритмам. Возможность подключения к системе BMS ("Умный Дом") по протоколу Modbus при использовании как самостоятельное устройство или по протоколу KNX при интеграции с системой Smatrix Base PRO.

Достоинства

- Контроллер температуры тепло- и холодоносителя для различных случаев применения
- Независимое управление температурой подачи одновременно в четырёх зонах
- Интеллектуальное переключение режимов отопление/охлаждение
- Режимы управления по показаниям различных датчиков
- Управление системой снеготаяния или обогрева спортивных газонов.



Управление температурой теплоносителя в нескольких зонах Smatrix Move PRO

Uronor Smatrix Move PRO контроллер X-159

- Многофункциональный, подробно настраиваемый контроллер интеллектуального управления температурой подачи для многозонных систем отопления и охлаждения
- Разработан для применения преимущественно в системах поверхностного отопления и охлаждения, а также горячего водоснабжения, в коммерческих, административных и т.п. зданиях
- Может работать в двух различных режимах в зависимости от настройки на micro-SD карте: отопление и охлаждение или только отопление
- Возможность интеграции в BMS (автоматизация здания, „умный дом“). Полная настройка может выполняться с помощью пошагового мастера настройки. В комплекте с micro-SD картой для резервного копирования, сохранения и копирования настроек, обновления

Состав комплекта:

- Контроллер X-159
- Комплект для работы в режиме только отопление
- Комплект для работы в режиме отопление и охлаждение

Функциональные особенности:

- Управление системами отопления, охлаждения, горячего водоснабжения
- До 4 зон в режиме только отопление или до 3 зон в режиме отопление и охлаждение
- До 2 зон снеготаяния на один контроллер
- Работа в качестве независимого устройства, либо в комбинации с системой управления температурой в помещениях Smatrix Base PRO
- Возможность интеграции в BMS
- Простая установка и настройка, резервное копирование и сохранение/перенос настроек на другие контроллеры с помощью micro-SD карты
- Протоколы связи: Modbus-RTU (slave), BUS
- Питание: 230В, 50Гц, 125мА
- Окружающая температура эксплуатации: 0...+50°C
- Класс защиты: IP 20
- Класс ERP: VII (3,5%) при использовании комнатных датчиков, III (1,5%) в остальных случаях



Артикул	Типоразмер	U В	l мм	b мм	d мм	Упаковка
1087155		230	213,5	93,3	90	1 шт

Управление температурой теплоносителя в нескольких зонах Smatrix Move PRO

Uponor Smatrix Move PRO комплект для снеготаяния S-152 + S-158

- Комплект для автоматизации системы снеготаяния с помощью контроллера Smatrix Move PRO X-159
- Система автоматического управления снеготаянием на основе контроллера Smatrix Move PRO X-159 совместима с различными водяными системами отопления и охлаждения, а также автоматики на основе трёхточечных электроприводов 0-10В на трёхходовых клапанах, либо на основе теплообменников с двухходовыми клапанами
- Позволяет реализовать энергоэффективную систему (активация в случае необходимости, отключение для экономии в другое время) благодаря заложенному специальному программному алгоритму на основе показаний различных датчиков
- Алгоритм использует 3 рабочих режима и 1 защитный режим (остановка, ожидание, снеготаяние, безопасность)
- Для работы контроллера X-159 в режиме снеготаяния необходимо отдельно заказать датчик наружной температуры S-1XX (1071671)

Состав комплекта:

- 3 датчика температуры теплоносителя Smatrix Move S-152
- 2 датчика снега и льда Smatrix Move PRO S-158, (датчик и монтажная гильза)



Артикул	Типоразмер	d мм	L м	h мм	Упаковка
1087158	комплект для снеготаяния				1 КОМП.
1087156	запасной датчик снега и льда	63	25	78	1 ШТ

Uponor Smatrix Move PRO датчик температуры S-155

- Дополнительный датчик для системы автоматики для отопления и охлаждения на основе контроллера управления температурой тепло- и холодоносителя на подаче Smatrix Move PRO
- Для измерения температуры воздуха в помещении
- Двухжильный кабель
- Тип датчика: NTC10
- Диапазон измерения: 0 °C ... +60 °C
- Класс защиты: IP 20



Артикул	Типоразмер	l мм	b мм	d мм	Упаковка
1087159		80	85	30	1 ШТ

Управление температурой теплоносителя в нескольких зонах Smatrix Move PRO

Uponor Smatrix Move PRO датчик влажности S-157

- Дополнительный датчик влажности в помещении для системы автоматики для системы охлаждения на основе контроллера управления температурой тепло- и холодоносителя на подаче Smatrix Move PRO
- Измеряет относительную влажность для предотвращения выпадения конденсата на элементах системы охлаждения
- Трёхжильный кабель подключения к контроллеру, напряжение 24В
- Диапазон измерения: 0-100% без конденсации: 0-100%
- Погрешность < 2%RH
- Питание: 24В / 50-60Гц
- Температура эксплуатации: -10 °С ... +50 °С
- Класс защиты: IP 20



Артикул	Типоразмер	U I b d				Упаковка	
		B	мм	мм	мм	шт	
1087160		24	80	85	30	1	шт

Uponor Smatrix Move PRO комплект для охлаждения S-159

- Комплект всех необходимых аксессуаров для организации системы автоматики для системы охлаждения в сочетании с контроллером Smatrix Move PRO X-159
- В случае появления риска выпадения конденсата система охлаждения временно отключается автоматически
- Датчик влажности устанавливается на подающую трубу, конвертер подключается к контроллеру Smatrix Move PRO

Состав комплекта:

- Датчик влажности для установки на трубу
- Конвертер
- Руководство пользователя со схемами подключения
- Рабочее напряжение: 24В / 50-60Гц
- Класс защиты: IP 20



Артикул	Типоразмер	U I b d				Упаковка	
		B	мм	мм	мм	комп.	
1087165		24	85	60	36	1	комп.

Выбор компонентов системы автоматического управления Uponor

Термостаты, датчики и аксессуары		Проводная система Uponor Smatrix Base Pulse	Проводная система Uponor Base PRO	Беспроводная система Uponor Smatrix Wave Pulse
1087812	Uponor Smatrix Base PRO датчик температуры+RH Style T-141 Bus	● ¹	● ²	
1086972	Uponor Smatrix Base термостат Public T-143 Bus	●	●	
1086973	Uponor Smatrix Base термостат встраиваемый T-144 Bus	●	●	
1086975	Uponor Smatrix Base термостат стандартный T-145 Bus	●	●	
1086976	Uponor Smatrix Base термостат цифровой T-146 Bus	●	●	
1086977	Uponor Smatrix Base термостат программируемый+RH T-148 Bus	●	○	
1087813	Uponor Smatrix Base термостат цифровой+RH Style T-149 Bus	●	●	
1087814	Uponor Smatrix Base термостат цифровой+RH Style T-149 Bus чёрный	●	●	
1087161	Uponor Smatrix Base PRO панель управления I-147 Bus		●	
1087164	Uponor Smatrix Base PRO шлюз KNX R-147		●	
1093134	Uponor Smatrix Base дополнительный модуль Pulse M-242 BUS	●		
1093135	Uponor Smatrix Base модуль-звезда Pulse M-243 BUS	●		
1071686	Uponor Smatrix Base дополнительный модуль M-140 Bus		●	
1071651	Uponor Smatrix Base модуль-звезда M-141 Bus		●	
1090155	Uponor Smatrix Wave термостат Public T-163			●
1090154	Uponor Smatrix Wave термостат стандартный T-165			●
1090163	Uponor Smatrix Wave термостат цифровой T-166			●
1090168	Uponor Smatrix Wave термостат программируемый+RH T-168			●
1093133	Uponor Smatrix Wave дополнительный модуль Pulse M-262			●
1087819	Uponor Smatrix Wave термостат цифровой+RH Style T-169			●
1087820	Uponor Smatrix Wave термостат цифровой+RH Style T-169 чёрный			●
1087818	Uponor Smatrix Wave датчик температуры+RH Style T-161			● ¹
1087213	Uponor Smatrix Wave радиаторная термостатическая головка T-162			●
1071684	Uponor Smatrix датчик температуры пола/выносной S-1XX	●	●	●
1090166	Uponor Smatrix Wave реле M-161			●
1093031	Uponor Smatrix Pulse коммуникационный модуль R-208	●		●

Поверхностное отопление и охлаждение

Термостаты, датчики и аксессуары		Проводная система Uponor Base 230В		
1058422	Uponor Base термостат стандартный T-23 230В		●	
1058423	Uponor Base термостат встраиваемый T-24 230В		●	
1058424	Uponor Base термостат отопление/охлаждение T-25 230В		●	
1058425	Uponor Base термостат цифровой программируемый T-26 230В		●	
1047459	Uponor Base датчик выносной 230В		●	

1 - в системе должен присутствовать коммуникационный модуль R-208
 2 - в системе должна присутствовать панель управления

	Автобалансировка	Функции охлаждения	Модульность	Коммуникационный модуль	Шлюз KNX	Подключение Modbus	Отображение трендов	Комфортные настройки	Хранение данных	Диагностика системы	Интеграция теплового насоса	Помещение байпас	Функция проверки помещений
Wave Pulse	●	●	●	●			●	●	●	●			
Base PRO	●	●	●		●	●	●	●	●	●	●		●
Base Pulse	●	●	●	●			●	●	●	●			
	Базовые функции						Технические функции						

Беспроводная система управления Smatrix Wave Pulse

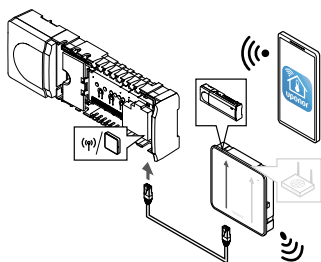

Uponor Smatrix Wave Pulse – система интеллектуального автоматического управления внутренней температурой воздуха в помещениях с использованием прогрессивной технологии

автобалансировки, очень проста в использовании. Функция автоматической балансировки непрерывно анализирует и регулирует количество затраченной энергии и уровень комфорта для пользователя, адаптируя систему под постоянно изменяющиеся окружающие условия и требования пользователей. Беспроводной интерфейс даёт дополнительные преимущества, делая систему максимально гибкой и удобной в использовании. Коммуникационный модуль позволяет осуществлять удалённый контроль и управление со смартфона или планшета, в том числе с помощью голосовых команд.

Достоинства

- Для систем напольного/настенного/потолочного отопления и охлаждения
- Не требуется ручная балансировка
- Быстрый монтаж, минимум проводов
- Простое управление пользователем
- Программирование работы по дням недели и часам суток
- Удалённый доступ к системе управления через коммуникационный модуль



Smatrix Wave Pulse

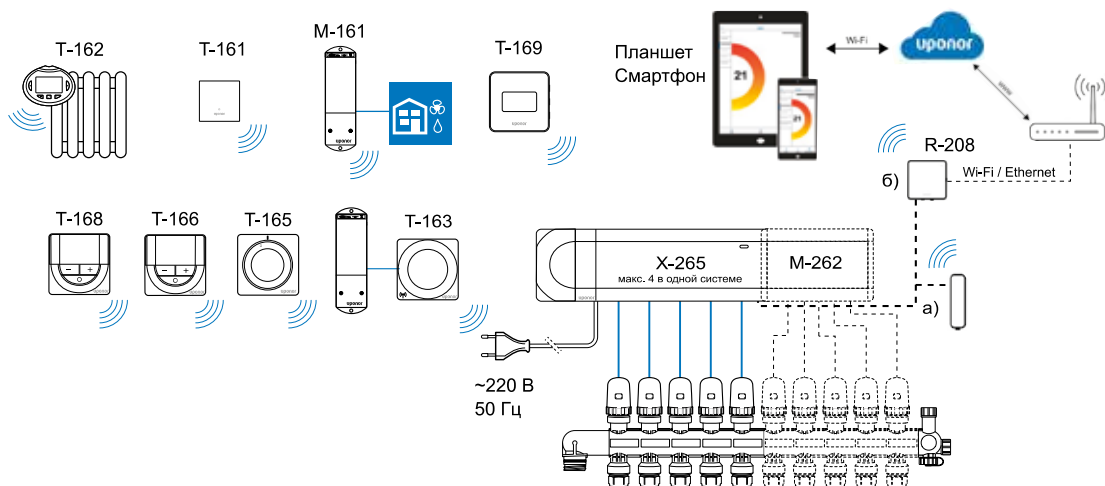

Беспроводная система управления Smatrix Wave Pulse

Uronor Smatrix Wave стартовый комплект Pulse S

- Стартовый набор необходимых элементов беспроводной системы автоматического управления отоплением/охлаждением
- Доукомплектовывается дополнительными элементами при необходимости
- Совместим с контроллером Smatrix Wave Pulse X-265
- Класс защиты: класс II IP20
- Цвет: белый

Состав комплекта:

- Коммуникационный модуль Smatrix Pulse R-208 (1 шт)
- Беспроводной контроллер Smatrix Wave Pulse X-265 6-канальный (1 шт)
- Цифровой термостат Smatrix Wave +RH Style T-169 белый (3 шт)
- Руководство пользователя
- Крепёжный материал

Важно: не совместим с беспроводными устройствами Uronor с частотой 868 МГц, а также контроллером X-165, панелью I-167, модулем R-167.

Примечание: при нестабильном электроснабжении рекомендуем подключать к электросети через стабилизаторы напряжения с фильтрами импульсных помех.



Артикул	Типоразмер	Частота МГц	Упаковка
1093286		869	1 шт

Uronor Smatrix Wave стартовый комплект Pulse L

- Стартовый набор необходимых элементов беспроводной системы автоматического управления отоплением/охлаждением
- Доукомплектовывается дополнительными элементами при необходимости
- Совместим с контроллером Smatrix Wave Pulse X-265
- Класс защиты: класс II IP20
- Цвет: белый

Состав комплекта:

- Коммуникационный модуль Smatrix Pulse R-208 (1 шт)
- Беспроводной контроллер Smatrix Wave Pulse X-265 6-канальный (2 шт)
- Цифровой термостат Smatrix Wave +RH Style T-169 белый (5 шт)
- Руководство пользователя
- Крепёжный материал

Важно: не совместим с беспроводными устройствами Uronor с частотой 868 МГц, а также контроллером X-165, панелью I-167, модулем R-167.

Примечание: при нестабильном электроснабжении рекомендуем подключать к электросети через стабилизаторы напряжения с фильтрами импульсных помех.



Артикул	Типоразмер	Частота МГц	Упаковка
1093289		869	1 шт

Беспроводная система управления Smatrix Wave Pulse

Uronor Smatrix Wave контроллер Pulse x-265 6-канальный

- Беспроводной контроллер системы автоматического управления системой отопления/охлаждения. Контроллер посылает и принимает сигналы от комнатных термостатов и датчиков и управляет исполнительными механизмами и прочим оборудованием отопления/охлаждения. Возможно объединение до 4 контроллеров в одну систему с помощью коммуникационного модуля удалённого доступа R-208.

Состав комплекта:

- 6-и канальный контроллер
- Антенна (всегда устанавливать вне коллекторного шкафа!)
- Встроенный трансформатор
- Руководство пользователя
- Соединительный кабель
- Крепёжный материал

Функциональные особенности:

- Встроенные функции DEM (например, автобалансировка и пр.)
- Электронное управление
- Двухсторонняя связь с макс. 6-ю комнатными термостатами
- Подключение макс. 8 исполнительных механизмов 24 В
- Переключение режимов отопление/охлаждение от внешнего сигнала или цифрового термостата или панели управления
- Реле насоса
- Реле котла
- Возможность подключения модуля удалённого доступа (продаётся отдельно)
- Профилактическое упражнение для клапанов и насоса в целях их защиты от окисления/прикипания
- Контроль относительной влажности
- Возможность управления напольным отоплением/охлаждением и потолочным охлаждением

Опции:

- К контроллеру дополнительно можно подключить до 6-и термостатов и 6-и исполнительных механизмов с помощью дополнительного модуля M-262
- Возможно объединение до 4 контроллеров в одну систему с помощью коммуникационного модуля R-208 (продаётся отдельно)
- Установка в коллекторном шкафу или на стене

- Питание от сети: 230 В / 50 Гц
- Частота: 869 МГц
- Максимальная сила тока на один исполнительный механизм: 0,2 А
- Класс защиты: класс II IP20
- Цвет: белый

Важно: не совместим с беспроводными устройствами Uronor с частотой 868 МГц, а также контроллером X-165, панелью I-167, модулем R-167.

Примечание: при нестабильном электроснабжении рекомендуем подключать к электросети через стабилизаторы напряжения с фильтрами импульсных помех.



Артикул	Типоразмер	l мм	b мм	d мм	Частота МГц	Упаковка
1093023	6-канальный	340	110	55	869	1 шт

Беспроводная система управления Smatrix Wave Pulse

Upronog Smatrix Pulse коммуникационный модуль R-208

- Устройство, используемое как связующий элемент между контроллером Upronog Smatrix Wave Pulse X-265 и мобильным устройством (планшет/смартфон) с помощью одного из следующих типов соединений:
- Прямое подключение с помощью мобильного приложения на смартфоне/планшете к контроллеру по беспроводной сети для первичной настройки, а также при отсутствии локальной Wi-Fi сети
- Подключение через роутер по локальной Wi-Fi сети с помощью мобильного приложения
- Удалённое подключение через интернет (роутер) с помощью мобильного приложения
Соединяется с роутером (маршрутизатором) по Wi-Fi или кабелю и с беспроводным контроллером с помощью стандартного разъема RJ45.

Состоит из:

- Коммуникационный модуль
- кабель 2м с разъёмом RJ45
- Руководство пользователя
- Крепёжный материал

Функции:

- Управление системой поверхностного отопления/охлаждения с планшета или смартфона с помощью приложения (IOS или Android)
- Удалённый доступ к настройкам системы из дома и вне его
- Интеграция с голосовыми помощниками, а также другими экосистемами умного дома (Amazon Alexa, Google Home, IFTTT)
- Информирование об уровне энергетической эффективности системы
- Сохранение данных (лог) о состоянии системы
- Ethernet интерфейс: 10/100 Mbs (RJ-45), Wi-Fi 2,4 ГГц b/g/n, WPA & WPA2
- Радио частота: 869 МГц
- Питание от контроллера
- Температура эксплуатации: 0...+50°C
- Класс защиты: IP 20

Важно: не совместим с беспроводными устройствами Upronog с частотой 868 МГц, а также контроллером X-165, панелью I-167.



Артикул	Типоразмер	U		h	Частота	Упаковка	
		l	B			шт	шт
1093031	R-208	110	21	110	869	1	шт

Беспроводная система управления Smatrix Wave Pulse

Upronor Smatrix Wave дополнительный модуль Pulse M-262 6-канальный

- Дополнительный 6-канальный модуль может быть подключён к беспроводному контроллеру Smatrix Wave Pulse для увеличения количества каналов подключения и исполнительных механизмов (по 6 соответственно).

Состав комплекта:

- Дополнительный модуль
- Крепёжный материал

Функциональные особенности:

- Легкая возможность подключения к беспроводному контроллеру Smatrix Wave Pulse
- Не требуется дополнительный кабель для подключения
- Возможность подключения до 6 комнатных термостатов и 6 исполнительных механизмов 24 В дополнительно к контроллеру
- Электронное управление
- Питание от контроллера
- Макс. мощность на 1 исполнительный механизм: 0,2 А
- Класс защиты: IP20
- Цвет: белый



Артикул	Типоразмер	l мм	b мм	d мм	Упаковка
1093133	6-канальный	141	110	55	1 шт

Upronor Smatrix Wave реле M-161

- Беспроводной приёмник сигналов для включения/отключения различных устройств. Также может использоваться для беспроводного переключения режимов отопление/охлаждение системой автоматики Smatrix на контроллере температуры подачи или источнике отопления.

Состав комплекта:

- Реле Smatrix Wave M-161
- Сетевая вилка
- Крепёжный материал

Функциональные особенности:

- Реле Smatrix Wave M-161, 2 силовых подключения или сухих контакта 230 В, 5 А
- Беспроводное подключение к 6-канальному контроллеру Smatrix Wave

Возможные подключения:

- Насос/осушитель
- Насос/переключение режимов отопление/охлаждение
- Котёл/чиллер
- Объединение в одну систему различных устройств с системой Smatrix (например, осушитель, насос и т.п.)

- Частота: 869 МГц
- Класс защиты: II IP-30
- Цвет: белый

Важно: не совместимо с беспроводными устройствами Upronor с частотой 868 МГц



Артикул	Типоразмер	l мм	b мм	d мм	Частота МГц	Упаковка
1090166	2-канальное				869	1 шт

Беспроводная система управления Smatrix Wave Pulse

Uronor Smatrix Wave термостат цифровой+RH Style T-169

- Цифровой беспроводной термостат с датчиком температуры и влажности в помещении. Измеряет фактические данные и передаёт по беспроводной связи на контроллер.

Состав комплекта:

- Цифровой термостат с дисплеем
- Одна батарейка CR2032
- Крепёжный материал

Функциональные особенности:

- Индикация включения отопления/охлаждения в помещении
- Отображение заданного и текущего значения температуры и влажности в помещении
- Индикация текущего режима: Комфорт/Эконом
- Настройка снижения температуры для экономичного режима
- Ручное переключение режимов отопления/охлаждение
- Включение охлаждения для помещения
- Различные режимы управления: по комнатной температуре, температуре пола макс/мин, выносному температурному датчику, датчику наружной температуры воздуха
- Индикация низкого заряда батарейки
- Диапазон настройки 5-35 °C
- Калибровка температуры воздуха

Опции:

- Подключение к контроллеру управления температурой подачи Smatrix Move X-157 (дополнительно необходима антенна А-155)
- Возможность подключения дополнительных датчиков (пола и др.)
- Частота: 869 МГц
- Цвет: белый (RAL 9016), черный

Важно: не совместим с беспроводными устройствами Uronor с частотой 868 МГц



Артикул	Цвет	l мм	b мм	d мм	Упаковка	
1087819	белый	80	80	9	1	шт
1087820	черный	80	80	9	1	шт

Беспроводная система управления Smatrix Wave Pulse

Upronor Smatrix Wave термостат программируемый+RH T-168

- Беспроводной программируемый термостат со встроенными датчиками температуры и относительной влажности. Измеряет и отображает температуру и влажность в помещении, затем передаёт данные на беспроводной контроллер. Имеет программируемые функции таймера

Состав комплекта:

- Термостат с дисплеем
- 2 батарейки AAA
- Крепёжный материал

Функциональные особенности:

- Индикация включения отопления/охлаждения в помещении
- Отображение заданного и текущего значения температуры и влажности в помещении
- Индикация текущего режима: Комфорт/Эконом
- Настройка снижения температуры для экономичного режима
- 6 предварительно установленных и 1 индивидуально настраиваемая программа управления работой системы в течение суток на неделю
- Возможность ручного переключения режимов отопления/охлаждение (только для системы Move)
- Различные режимы управления: по комнатной температуре, температуре пола макс/мин, выносному температурному датчику, наружной температуре
- Включение охлаждения для помещения
- Диапазон настройки 5-35°C

Опции:

- Совместим с радиоконтроллером Smatrix Move X-157 (дополнительно необходима антенна A-155)
- Возможность подключения дополнительных датчиков (пола и др.)

- Частота: 869 МГц
- Цвет: белый глянцевый

Важно: не совместим с беспроводными устройствами Upronor с частотой 868 МГц



Артикул	Типоразмер	l	b	d	Частота	Упаковка
		мм	мм	мм	МГц	
1090168		80	80	26,5	869	1 шт

Беспроводная система управления Smatrix Wave Pulse

Uronor Smatrix Wave термостат цифровой T-166

- Беспроводной цифровой термостат со встроенным датчиком температуры. Измеряет и отображает температуру в помещении, передаёт данные на беспроводной контроллер.

Состав комплекта:

- Термостат с дисплеем
- 2 батарейки AAA
- Крепёжный материал

Функциональные особенности:

- Индикация включения отопления/охлаждения в помещении
- Отображение заданной и текущей температуры в помещении
- Индикация текущего режима: Комфорт/Эконом
- Настройка снижения температуры для экономичного режима
- Возможность ручного переключения режимов отопление/охлаждение (только для системы Move)
- Различные режимы управления: по комнатной температуре, температуре пола макс/мин, выносному температурному датчику, наружной температуре
- Включение охлаждения для помещения
- Диапазон настройки 5-35°C

Опции:

- Совместим с радиоконтроллером Smatrix Move X-157 (дополнительно необходима антенна A-155)
- Возможность подключения дополнительных датчиков (пола и др.)

- Частота: 869 МГц
- Цвет: белый глянцевый

Важно: не совместим с беспроводными устройствами Uronor с частотой 868 МГц



Артикул	Типоразмер	l мм	b мм	d мм	Частота МГц	Упаковка
1090163		80	80	26,5	869	1 шт

Беспроводная система управления Smatrix Wave Pulse

Upronog Smatrix Wave термостат стандартный T-165

- Беспроводной термостат с дисковым регулятором и температурной шкалой. Измеряет температуру воздуха в помещении и передаёт данные на беспроводной контроллер.

Состав комплекта:

- Термостат со шкалой температуры
- 2 батарейки AAA
- Крепёжный материал

Функциональные особенности:

- Световая индикация после изменения настройки заданной температуры
- Отображение потребности в отоплении/охлаждении
- Диапазон настройки 5-35°C

- Частота: 869 МГц
- Цвет: белый глянцевый

Важно: не совместим с беспроводными устройствами Upronog с частотой 868 МГц



Артикул	Типоразмер	l	b	h	Частота	Упаковка	
		мм	мм	мм	МГц		
1090154					869	1	шт

Upronog Smatrix Wave термостат Public T-163

- Беспроводной комнатный термостат закрытого типа для общественных зданий/помещений. Измеряет температуру воздуха в помещении и передаёт данные на беспроводной контроллер.

Состав комплекта:

- Термостат
- 2 батарейки AAA
- Крепёжный материал

Функциональные особенности:

- Регулятор настройки температуры под задней крышкой
- Оповещение о вскрытии
- Вход сухого контакта для подключения SMS модуля и BMS
- Вход сухого контакта для переключения режимов отопление/охлаждение
- Двухпозиционные переключатели для выбора режима работы
- Диапазон настройки 5-35°C

Опции:

- Совместим с контроллером Smatrix Move X-157 (дополнительно необходима антенна А-155)
- Возможность подключения дополнительных датчиков (пола и др.)

- Частота: 869 МГц
- Цвет: белый глянцевый

Важно: не совместим с беспроводными устройствами Upronog с частотой 868 МГц



Артикул	Типоразмер	l	b	d	Частота	Упаковка	
		мм	мм	мм	МГц		
1090155					869	1	шт

Беспроводная система управления Smatrix Wave Pulse

Uponor Smatrix Wave датчик температуры+RH Style T-161

- Беспроводной датчик температуры воздуха и влажности в помещении. Возможно использование в качестве выносного датчика температуры. Измеряет фактические показатели и отправляет данные по беспроводной связи на контроллер.

Состав комплекта:

- Датчик температуры и влажности, возможность подключения датчика температуры пола
- Одна батарейка CR2032
- Крепёжный материал

Функциональные особенности:

- Диапазон измерения 5-35 °С (устанавливается в мобильном приложении)
- Частота: 869 МГц
- Цвет: белый (RAL 9016)

Важно: не совместим с беспроводными устройствами Uponor с частотой 868 МГц



Артикул	Типоразмер	l мм	b мм	d мм	Упаковка
1087818		55	55	9	1 шт

Uponor Smatrix Wave радиаторная термостатическая головка T-162

- Цифровая термостатическая головка для управления отопительными приборами с помощью системы управления в комбинированной системе напольного и радиаторного отопления и охлаждения. Представляет собой комбинацию интеллектуального термостата и исполнительного механизма со встроенным бесшумным электроприводом. Совместима с большинством имеющихся радиаторных клапанов за счёт специальных переходников, идущих в комплекте. Высокое качество управления благодаря использованию показаний датчиков температуры внутреннего и наружного воздуха.

Состав комплекта:

- Термостатическая головка T-162
- 2 пальчиковые батарейки типа AA
- Переходники
- Руководство пользователя

Функциональные особенности:

- Настройка режимов Комфорт/Эконом
- Программирование работы по расписанию
- Режим отпуска
- Режим защиты от замораживания системы
- Режим форсированного нагрева

Опции:

- Совместимость с различной радиаторной арматурой
- Частота: 869 МГц
- Цвет: белый глянцевый

Важно: не совместима с беспроводными устройствами Uponor с частотой 868 МГц



Артикул	Типоразмер	l мм	b мм	d мм	Упаковка
1087213		69	51	99	1 шт

Проводные системы управления Smatrix Base Pulse и Smatrix Base PRO

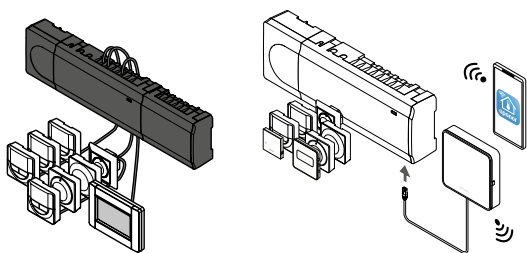

Upronor Smatrix Base Pulse и Base PRO – системы интеллектуального автоматического управления внутренней температурой воздуха в помещениях с использованием прогрессивной технологии автобалансировки, очень просты в использовании. Функция автоматической балансировки непрерывно анализирует и регулирует количество затраченной энергии и уровень комфорта для пользователя, адаптируя систему под постоянно изменяющиеся окружающие условия и требования пользователей. Возможность выбора из различных схем прокладки кабелей (звезда или последовательное подключение) увеличивает гибкость и вариативность системы - для любых термостатов Upronor Smatrix Base. В системе Base Pulse коммуникационный модуль позволяет осуществлять удалённый

Достоинства

- Для систем напольного/настенного/потолочного отопления и охлаждения
- Не требуется ручная балансировка
- Быстрый монтаж, различные схемы разводки проводов - для любых моделей термостатов
- Простое управление пользователем
- Повышение энергоэффективности и уменьшение затрат на обслуживание
- Удалённое управление со смартфона или планшета в системе Base Pulse; подключение к BMS («Умный дом») в системе Base PRO

контроль и управление со смартфона или планшета, в том числе с помощью голосовых команд. В системе Base PRO панель управления с сенсорным экраном даёт возможность централизованного управления всей системой из одного места, а шлюз KNX или подключение Modbus-RTU позволяют интегрироваться с системой BMS «Умный дом».



Smatrix Base PRO

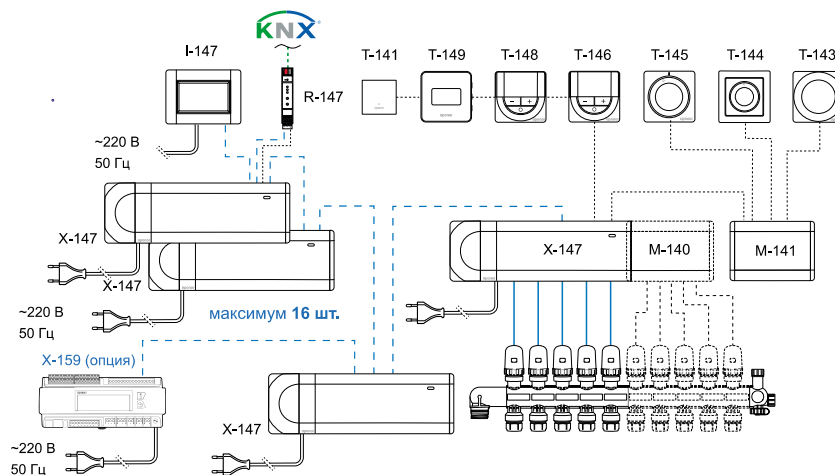

Smatrix Base Pulse

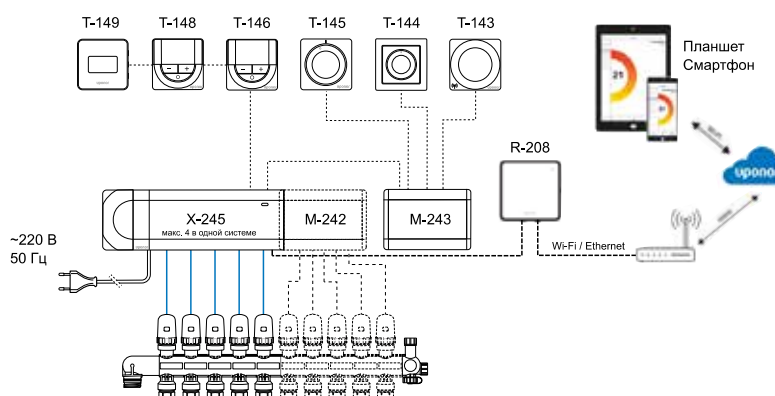

Проводная система управления Smatrix Base Pulse

Upronor Smatrix Base контроллер Pulse X-245 Bus 6-канальный

- Проводной контроллер системы автоматического управления отоплением/охлаждением. Контроллер посылает и принимает сигналы от комнатных термостатов, датчиков и управляет исполнительными механизмами и другим отопительным/охлаждающим оборудованием. Возможно объединение до 4 контроллеров в одну систему с помощью коммуникационного модуля удалённого доступа R-208.
- Подключение термостатов к контроллеру по Bus-топологии или по последовательной схеме (контроллер-термостат-термостат...)
- Подключение по звёздной топологии (напрямую к контроллеру или через модуль-звезда)

Состав комплекта:

- 6-канальный контроллер
- Трансформатор
- Руководство пользователя
- Крепёжный материал

Функциональные особенности:

- Электронное управление
- Двухсторонняя связь с макс. 6 комнатными термостатами
- Подключение до 8 исполнительных механизмов 24 В
- Режимы отопления/охлаждения переключаются с помощью внешнего контакта
- Реле насоса
- Реле котла
- Профилактическое упражнение для клапанов и насоса в целях их защиты от окисления/прикипания
- Контроль относительной влажности
- Защита от перегрузки

Опции:

- К контроллеру дополнительно можно подключить до 6 термостатов и 6 исполнительных механизмов с помощью дополнительного модуля M-242
- Модуль-звезда может быть подключён для реализации различных схем подключения термостатов

- Протокол связи: устойчивая связь по последовательной шине RS485
- Питание от сети: 230 В, 50 Гц
- Класс защиты: класс II IP20
- Требование: 4-х жильный кабель кабель Upronor (арт. 1071670)

Важно: не совместим с контроллером X-147, панелью I-147.

Примечание: при нестабильном электроснабжении рекомендуем подключать к электросети через стабилизаторы напряжения с фильтрами импульсных помех.



Артикул	Типоразмер	l мм	b мм	d мм	Упаковка
1093017	6-канальный	340	110	55	1 шт

Проводная система управления Smatrix Base Pulse

Upronor Smatrix Pulse коммуникационный модуль R-208

- Устройство, используемое как связующий элемент между контроллером Upronor Smatrix Wave/Base Pulse X-265/245 и мобильным устройством (планшет/смартфон) с помощью одного из следующих типов соединений:
- Прямое подключение с помощью мобильного приложения на смартфоне/планшете к контроллеру по беспроводной сети для первичной настройки, а также при отсутствии локальной Wi-Fi сети
- Подключение через роутер по локальной Wi-Fi сети с помощью мобильного приложения
- Удалённое подключение через интернет (роутер) с помощью мобильного приложения
Соединяется с роутером (маршрутизатором) по Wi-Fi или кабелю и с контроллером с помощью стандартного разъема RJ45.

Состоит из:

- Коммуникационный модуль
- кабель 2м с разъёмом RJ45
- Руководство пользователя
- Крепёжный материал

Функции:

- Управления системой поверхностного отопления/охлаждения с планшета или смартфона с помощью приложения (IOS или Android)
- Удалённый доступ к настройкам системы из дома и вне его
- Интеграция с голосовыми помощниками, а также другими экосистемами умного дома (Amazon Alexa, Google Home, IFTTT)
- Информирование об уровне энергетической эффективности системы
- Сохранение данных (лог) о состоянии системы
- Ethernet интерфейс: 10/100 Mbs (RJ-45), Wi-Fi 2,4 ГГц b/g/n, WPA & WPA2
- Питание от контроллера
- Температура эксплуатации: 0...+50°C
- Класс защиты: IP 20

Важно: не совместим с панелью I-147, контроллерами X-145, X-147.



Артикул	Типоразмер	U I b h			Упаковка		
		В мм	мм	мм	шт	шт	
1093031	R-208	5	110	21	110	1	шт

Проводная система управления Smatrix Base Pulse

Uponor Smatrix Base дополнительный модуль Pulse M-242 BUS 6-канальный

- Дополнительный 6-канальный модуль M-242 может быть подключён к контроллеру Smatrix Base Pulse для увеличения количества каналов подключения и исполнительных механизмов.

Состав комплекта:

- Дополнительный модуль
- Крепёжный материал

Функциональные особенности:

- Легкая возможность подключения к проводному контроллеру Smatrix Base Pulse
- Не требуется дополнительный кабель для подключения
- Возможность подключения до 6 комнатных термостатов и 6 исполнительных механизмов 24 В дополнительно к контроллеру
- Электронное управление
- Питание от контроллера
- Макс. мощность на 1 исполнительный механизм: 0,2 А
- Класс защиты: IP20
- Цвет: белый



Артикул	l мм	b мм	h мм	Упаковка	
1093134	141	110	55	1	шт

Uponor Smatrix Base модуль-звезда Pulse M-243 BUS 6-канальный

- Соединительный модуль для подключения до 8 термостатов и системных устройств по топологии star (звезда) в сочетании с контроллером Uponor Smatrix Base Pulse. Дополнительные возможности для случаев разной разводки электрики в здании. Определите центральную точку, подключите термостаты к модулю-звезда, и в этом случае потребуется только один соединительный кабель для соединения с контроллером.

Назначение:

- Возможность подключения по различным электрическим схемам
- Возможность подключения к контроллеру до 8 термостатов и системных устройств отдельными кабелями. Для обработки контроллером сигналов от более чем 6 термостатов (до 12), требуется дополнительный заказ модуля M-242
- Модуль не добавляет в систему дополнительные каналы и не добавляет возможность подключения исполнительных механизмов

Опции:

- Различные варианты подключений
- Встраивается в контроллер Smatrix Base Pulse или устанавливается отдельно
- Требование: 4-жильный кабель Uponor (арт. 1071670)



Артикул	l мм	b мм	h мм	Упаковка	
1093135	141	110	55	1	шт

Проводная система управления Smatrix Base PRO

Upronor Smatrix Base PRO комплект управления X-147 + I-147 Bus

- Проводной комплект управления системой напольного отопления/охлаждения. Контроллер посылает и принимает сигналы от комнатных термостатов, датчиков и управляет исполнительными механизмами и другим отопительным/охлаждающим оборудованием. Дополнительные контроллеры (суммарно до 16-ти) могут использоваться для работы в единой системе. Информация о системе и управление через панель управления.

Состав комплекта:

- Панель управления I-147 с настенной базой
- 6-канальный контроллер
- Трансформатор с кабелем питания 1м
- 2 x microSD карты, в слотах
- Руководство пользователя
- Крепёжный материал

Функциональные особенности контроллера:

- Автобалансировка
- Электронное управление
- Двухсторонняя связь с макс. 6 комнатными термостатами
- Подключение до 8 исполнительных механизмов 24В
- Режимы отопления/охлаждения переключаются с помощью внешнего контакта или панели управления
- Реле насоса, реле котла
- Интегрированный модуль теплового насоса (недоступен при объединении в одну систему более 4 контроллеров)
- Профилактическое упражнение для клапанов и насоса
- Резервное копирование, запись и перенос данных, обновление через карту microSD
- Контроль относительной влажности
- Управление комбинированной системой напольного отопления/охлаждения и потолочного охлаждения

Функциональные особенности панели управления:

- Контроль и настройка системы, включающей в себя до 16 контроллеров
- Программы-расписания переключения режимов Комфорт/Эконом для каждого канала
- Ограничение максимальной/минимальной температуры
- Настройки режима отпуска
- Функция проверки помещений (недоступна при объединении в одну систему более 4 контроллеров)
- Функция «помещение-байпас»
- Диагностика системы
- Отображение изменения температуры в системе в виде графиков (трендов)
- Расширенные настройки охлаждения
- Обновление с помощью карты microSD

Опции:

- К контроллеру дополнительно можно подключить до 6 термостатов и 6 исполнительных механизмов с помощью дополнительного модуля M-140
- Модуль-звезда может быть подключён для реализации различных схем подключения термостатов
- Установка в коллекторном шкафу или на стене

- Питание от сети: 230В / 50Гц
- Класс защиты: класс II IP20, IP30
- Цвет: серый (RAL 7015), белый (RAL 9016)

Важно: не совместим с контроллером X-245, модулем R-208

Примечание: при нестабильном электроснабжении рекомендуем подключать к электросети через стабилизаторы напряжения с фильтрами импульсных помех.



Артикул	Типоразмер	Упаковка
1087163	6-канальный	1 КОМП.

Проводная система управления Smatrix Base PRO

Uronor Smatrix Base PRO контроллер X-147 Bus

- Проводной контроллер системы автоматики для напольного отопления/охлаждения. Контроллер посылает и принимает сигналы от комнатных термостатов, датчиков и управляет исполнительными механизмами и другим отопительным/охлаждающим оборудованием. Программы переключения режимов Комфорт/Эконом для всей системы доступны при подключении панели управления I-147.
- Подключение термостатов к контроллеру по Bus-топологии или по последовательной схеме (контроллер-термостат-термостат...)
- Подключение по звёздной топологии (напрямую к контроллеру или через модуль-звезда)

Состав комплекта:

- Контроллер X-147 с кабелем питания
- Крепёжный материал
- Руководство пользователя
- Карта microSD, в слоте

Функциональные особенности:

- Автобалансировка
- Электронное управление
- Двухсторонняя связь с макс. 6 комнатными термостатами
- Подключение до 8 исполнительных механизмов 24В
- Режимы отопления/охлаждения переключаются с помощью внешнего контакта
- Реле насоса
- Реле котла
- Профилактическое упражнение для клапанов и насоса
- Защита от перегрузки
- Контроль относительной влажности

Опции:

- К контроллеру дополнительно можно подключить до 6 термостатов и 6 исполнительных механизмов с помощью дополнительного модуля M-140
- Модуль-звезда M-141 может быть подключён для реализации различных схем подключения термостатов

- Протокол связи: устойчивая связь по последовательной шине RS485
- Питание от сети: 230 В, 50 Гц
- Класс защиты: класс II IP20
- Цвет: серый (RAL 7015)
- Требование: 4-х жильный кабель Uronor (арт. 1071670)

Важно: не совместим с контроллером X-245, модулем R-208

Примечание: при нестабильном электроснабжении рекомендуем подключать к электросети через стабилизаторы напряжения с фильтрами импульсных помех.



Артикул	Типоразмер	l мм	b мм	d мм	Упаковка
1087162	6-канальный	336	110	55	1 шт

Проводная система управления Smatrix Base PRO

Upronor SPI Smatrix Base PRO панель управления I-147

- Панель управления с сенсорным экраном, разработанная для отображения информации о системе напольного отопления/охлаждения пользователю и для настройки параметров системы при использовании совместно с контроллером Smatrix Base PRO. Современный дизайн, дружелюбный интерфейс для упрощения настройки. Может управлять макс. 16-ю контроллерами в одной системе

Состав комплекта:

- Панель управление с сенсорным экраном
- Настенная база с источником питания
- Крепёжный материал
- Руководство пользователя

Функциональные особенности:

- Контроль и настройка системы, включающей в себя до 16 контроллеров
- Мастер настройки
- Программы-расписания переключения режимов Комфорт/Эконом для каждого канала
- Ограничение максимальной/минимальной температуры
- Режим отпуска
- Автобалансировка
- Функция проверки помещений
- Функция «помещение-байпас»
- Диагностика системы
- Расширенные настройки охлаждения
- Обновление с помощью карты micro-SD

- Класс защиты: класс II IP20
- Цвет: белый 9016

Важно: не совместима с контроллером X-245, модулем R-208

Примечание: при нестабильном электроснабжении рекомендуем подключать к электросети через стабилизаторы напряжения с фильтрами импульсных помех.



Артикул	Типоразмер	l мм	b мм	d мм	Упаковка
1087161		150	108,5	43	1 шт

Проводная система управления Smatrix Base PRO

Uponor Smatrix Base PRO шлюз-KNX R-147

- Устройство для соединения системы управления Base PRO с системой „Умный дом“ по стандарту KNX. Могут использоваться как термостаты и датчики Uponor, так и KNX датчики.

Функциональные особенности:

- Контроль и настройка комнатной температуры воздуха и пола, относительной влажности по термостатам Uponor Smatrix Base или KNX термостатам;
- Индикация статуса исполнительного механизма Smatrix Base в системе KNX
- Принудительное включение режима Эконом из системы Smatrix Base или KNX
- Индикация статуса реле котла и реле насоса в системе KNX
- Настройки кривой отопления/охлаждения контроллера Uponor Smatrix Move PRO из системы KNX, и наоборот
- Переключение режимов отопления/охлаждение в системе Smatrix Base PRO или KNX - ETS конфигуратор для настройки

Состав комплекта:

- KNX-шлюз R-147 с кабелем питания
- Крепёжный материал (болты, дюбели): для крепления на DIN-рейке
- Руководство пользователя

- Питание от контроллера Base PRO
- Температура эксплуатации: от -5 °С до +45 °С
- Подключение Bus: от 0.2мм² до 1.5мм²
- Класс защиты: класс II IP20

Важно: не совместим с устройствами системы Base Pulse



Артикул	Типоразмер	l мм	b мм	d мм	Упаковка	
1087164		90	17,5	60	1	шт

Uponor Smatrix Base дополнительный модуль M-140 Bus

- Дополнительный 6-канальный модуль M-140 может быть подключён к контроллеру Base PRO для увеличения количества каналов подключения и исполнительных механизмов.

Функциональные особенности:

- Легкая возможность подключения к контроллеру Smatrix Base PRO
- Не требуется дополнительный кабель для подключения
- Возможность подключения до 6 комнатных термостатов и 6 исполнительных механизмов 24 В дополнительно к контроллеру

- Класс защиты: IP20
- Требование: 4-жильный кабель Uponor (арт. 1071670)



Артикул	Типоразмер	l мм	b мм	d мм	Упаковка	
1071686	6-канальный	141	110	55	1	шт

Проводная система управления Smatrix Base PRO

Upronor Smatrix Base модуль-звезда M-141 Bus

- Соединительный модуль для подключения до 8 термостатов и системных устройств по топологии star (звезда) в сочетании с контроллером Upronor Base PRO. Дополнительные возможности для случаев разной разводки электрики в здании. Определите центральную точку, подключите термостаты к модулю-звезда, и в этом случае потребуется только один соединительный кабель для соединения с контроллером.

Назначение:

- Возможность подключения по различным электрическим схемам
- Возможность подключения к контроллеру до 8 термостатов и системных устройств отдельными кабелями. Для обработки контроллером сигналов от более чем 6 термостатов (до 12), требуется дополнительный заказ модуля M-140
- Модуль не добавляет в систему дополнительные каналы и не добавляет возможность подключения исполнительных механизмов

Опции:

- Различные варианты подключений
- Встраивается в контроллер Upronor Smatrix Base PRO или устанавливается отдельно
- Требование: 4-жильный кабель Upronor (арт. 1071670)



Артикул	Типоразмер	l мм	h мм	d мм	Упаковка
1071651	6-канальный	141	110	55	1 шт

Термостаты для проводных систем управления Smatrix Base Pulse/PRO

Uronor Smatrix Base термостат цифровой+RH Style T-149 Bus

- Цифровой проводной термостат с дисплеем, с датчиком температуры и влажности в помещении. Измеряет фактические данные и передаёт по кабелю на контроллер.

Состав комплекта:

- Цифровой термостат с дисплеем
- Крепёжный материал

Функциональные особенности:

- Индикация включения отопления/охлаждения в помещении
- Отображение заданного и текущего значения температуры и влажности в помещении
- Индикация текущего режима: Комфорт/Эконом
- Настройка снижения температуры для экономичного режима
- Ручное переключение режимов отопление/охлаждение
- Включение охлаждения для помещения
- Различные режимы управления: по комнатной температуре, температуре пола макс/мин, выносному температурному датчику, датчику наружной температуры воздуха
- Диапазон настройки 5-35 °C
- Калибровка температуры воздуха

Опции:

- Подключение по последовательной схеме, напрямую к контроллеру или через модуль-звезда
- Возможность подключения дополнительных датчиков (пола и др.)
- Цвет: белый (RAL 9016), черный
- Требование: 4-х жильный кабель кабель Uronor (арт. 1071670)

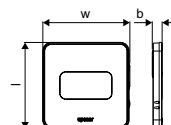

Артикул	Типоразмер	l b w			Упаковка	
		мм	мм	мм		
1087813	белый	80	9	81	1	шт
1087814	черный	80	9	81	1	шт

Термостаты для проводных систем управления Smatrix Base Pulse/PRO

Uponor Smatrix Base термостат программируемый+RH T-148 Bus

- Проводной программируемый термостат со встроенными датчиками температуры и относительной влажности. Измеряет и отображает температуру и влажность в помещении, затем передаёт данные по кабелю на контроллер. Имеет программируемые функции таймера.

Состав комплекта:

- Термостат с дисплеем
- Крепёжный материал

Функциональные особенности:

- Индикация включения отопления/охлаждения в помещении
- Отображение заданного и текущего значения температуры и влажности в помещении
- Индикация текущего режима: Комфорт/Эконом
- Настройка снижения температуры для экономичного режима
- 6 предварительно установленных и 1 индивидуально настраиваемая программа управления работой системы в течение суток на неделю
- Возможность ручного переключения режимов отопления/охлаждение (только для системы Move)
- Различные режимы управления: по комнатной температуре, температуре пола макс/мин, выносному температурному датчику, наружной температуре
- Включение охлаждения для помещения
- Диапазон настройки 5-35°C

Опции:

- Подключение напрямую к контроллеру, по последовательной схеме или через модуль-звезда
- Возможность подключения дополнительных датчиков (пола и др.)
- Класс защиты: IP30
- Цвет: белый глянцевый
- Требование: 4-х жильный кабель кабель Uponor (арт. 1071670)



Артикул	Типоразмер	l	b	d	Упаковка	
		мм	мм	мм		шт
1086977		80	80	26,5	1	шт

Uponor Smatrix Base термостат цифровой T-146 Bus

- Проводной цифровой термостат со встроенным датчиком температуры. Измеряет и отображает температуру в помещении, передаёт данные по кабелю на контроллер

Состав комплекта:

- Термостат с дисплеем
- Крепёжный материал

Функциональные особенности:

- Индикация включения отопления/охлаждения в помещении
- Отображение заданного и текущего значения температуры в помещении
- Индикация текущего режима: Комфорт/Эконом
- Настройка снижения температуры для экономичного режима
- Различные режимы управления: по комнатной температуре, температуре пола макс/мин, выносному температурному датчику, наружной температуре
- Включение охлаждения для помещения
- Диапазон настройки 5-35°C

Опции:

- Подключение напрямую к контроллеру, по последовательной схеме или через модуль-звезда
- Возможность подключения дополнительных датчиков (пола и др.)
- Цвет: белый глянцевый
- Требование: 4-х жильный кабель кабель Uponor (арт. 1071670)



Артикул	Типоразмер	l	b	d	Упаковка	
		мм	мм	мм		шт
1086976		80	80	26,5	1	шт

Проводная система управления Smatrix Base PRO

Uponor Smatrix Base термостат стандартный T-145 Bus

- Проводной термостат с дисковым регулятором и температурной шкалой. Измеряет температуру воздуха в помещении и передаёт данные по кабелю на контроллер.

Состав комплекта:

- Термостат со шкалой температуры
- Крепёжный материал

Функциональные особенности:

- Световая индикация после изменения заданной температуры
- Отображение потребности в отоплении/охлаждении
- Диапазон настройки 5-35°C
- Подключение напрямую к контроллеру, по последовательной схеме или через модуль-звезда
- Класс защиты: IP30
- Цвет: белый глянцевый
- Требование: 4-х жильный кабель кабель Uponor (арт. 1071670)



Артикул	Типоразмер	l мм	b мм	h мм	d мм	Упаковка
1086975		80	80	26.5	26,5	1 шт

Uponor Smatrix Base термостат встраиваемый T-144 Bus

- Проводной термостат с дисковым регулятором и температурной шкалой. Специально разработан для скрытой установки в стене. Измеряет температуру воздуха в помещении и передаёт данные по кабелю на контроллер.

Состав комплекта:

- Термостат со шкалой температуры
- Внешняя рамка
- Крепёжный материал

Функциональные особенности:

- Световая индикация после изменения заданной температуры
- Отображение потребности в отоплении/охлаждении
- Диапазон настройки 5-35°C
- Подключение напрямую к контроллеру, по последовательной схеме или через модуль-звезда
- Класс защиты: IP30
- Цвет: белый глянцевый
- Требование: 4-х жильный кабель кабель Uponor (арт. 1071670)



Артикул	Типоразмер	l мм	b мм	d мм	Упаковка
1086973		81,5	81,5	41,7	1 шт

Проводная система управления Smatrix Base PRO

Uponor Smatrix Base термостат Public T-143 Bus

- Проводной термостат закрытого типа для общественных зданий/помещений. Измеряет температуру воздуха в помещении и передаёт данные по кабелю на контроллер.

Состав комплекта:

- Термостат со шкалой температуры
- Крепёжный материал

Функциональные особенности:

- Регулятор настройки температуры под задней крышкой
- Оповещение о вскрытии
- Вход сухого контакта для подключения SMS модуля и BMS
- Вход сухого контакта для переключения режимов отопление/охлаждение
- Двухпозиционные переключатели для выбора режима работы
- Диапазон настройки 5-35°C
- Различные режимы управления: по комнатной температуре, по температуре пола макс/мин, выносному температурному датчику, наружной температуре
- Подключение напрямую к контроллеру, по последовательной схеме или через модуль-звезда
- Возможность подключения дополнительных датчиков (пола и др.)
- Класс защиты: IP30
- Цвет: белый глянцевый
- Требование: 4-х жильный кабель кабель Uponor (арт. 1071670)



Артикул	Типоразмер	l мм	b мм	d мм	Упаковка
1086972		80	80	26,5	1 шт

Uponor Smatrix Base PRO датчик температуры+RH Style T-141 Bus

- Проводной датчик температуры воздуха и влажности в помещении. Разработан для настенной установки в комбинации с рамкой. Измеряет фактические показатели и отправляет данные по Bus-кабелю на контроллер.

Состав комплекта:

- Датчик температуры и влажности , возможность подключения датчика температуры пола
- Крепёжный материал

Функциональные особенности:

- Диапазон измерения 5-35 °С (устанавливается в мобильном приложении или панели управления)
- Класс защиты: IP30
- Цвет: белый (RAL 9016)
- Требование: 4-х жильный кабель кабель Uponor (арт. 1071670)



Артикул	Типоразмер	l мм	b мм	d мм	Упаковка
1087812		55	55	9	1 шт

Аксессуары для систем управления Smatrix

Upronor Smatrix Base Bus-кабель A-145

- Специальный Bus кабель с 2 индивидуально экранированными парами. Для передачи данных и сигналов в непосредственной близости мощных помех в системе управления Smatrix Base.

Функции:

- 2 провода для питания
- 2 провода для передачи данных
- Защитный материал: алюмополиэфирная фольга с трассирующей нитью
- Температура эксплуатации: -20...+80°C
- Сечение кабеля: AWG 22
- Оболочка: ПВХ
- Номинальное напряжение: 400В перем./пост. тока
- Длина кабеля: 50 м



Артикул	Типоразмер	L м	Упаковка
1071670	50m	50	1 шт

Upronor Smatrix датчик температуры пола/выносной S-1XX

- Датчик температуры пола/выносной Smatrix используется в сочетании с комнатным радиотермостатом системы Smatrix Wave или проводным термостатом системы Smatrix Base.

Назначение:

- Позволяет контролировать максимальную и минимальную температуру пола
- Может использоваться в качестве аксессуара к цифровому термостату Smatrix и термостатам Public в качестве выносного (дистанционного) датчика температуры воздуха.

Опции:

- Используется как датчик температуры пола
- Используется как выносной (дистанционный) датчик температуры воздуха
- Сопротивление: NTC 10 kΩ при 25 °C
- Длина: 3м



Артикул	Типоразмер	L м	Упаковка
1071684		3	1 шт

Аксессуары для систем управления Smatrix

Upronor SPI Smatrix трансформатор A-1XX

- Устойчивый к электроколебаниям запасной блок питания для контроллера и дополнительного модуля системы автоматики напольного отопления Upronor Smatrix

Состоит из:

- Трансформатор
- Крепёжный материал

Назначение:

- Подвод электроэнергии к 6-ти каналному контроллеру Upronor Smatrix и опционально к дополнительному модулю (Wave, Base)

Опции:

- Может быть встроен в корпус контроллера или установлен рядом с ним
- Цвет: серый
- Класс защиты: класс II IP20
- Вторичный контур: 24В переменного тока (50 ВА)



Артикул	Типоразмер	l мм	h мм	d мм	Упаковка	
1071677		110	97	55	1	шт

Upronor Smatrix Base рамка для термостата Style T-149 A-14X

- Рамка для монтажа термостата T-149 в случае подводки кабеля внутри стены. В комплекте рамка и крепёжный материал. Цвет белый RAL 9016.

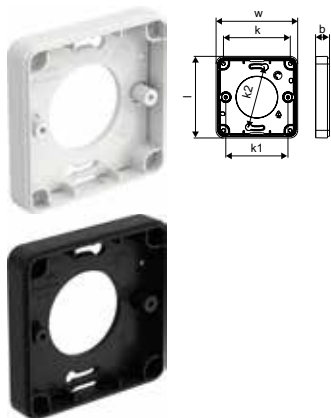

Артикул	Типоразмер	l мм	b мм	k мм	k1 мм	k2 мм	w мм	Упаковка	
1087821	Белая	79	14	65	60	60	79	1	шт
1087822	Черная	79	14	65	60	60	79	1	шт

Upronor Smatrix крепёжная планка A-1XX

- Крепёжная планка, подходит для любого термостата системы управления напольным отоплением Upronor Smatrix
- Может использоваться для скрытия монтажного отверстия старого термостата при замене системы автоматики. Цвет белый глянцевый (RAL9016)



Артикул	Типоразмер	l мм	h мм	d мм	Упаковка	
1086986		90	90	2,1	1	шт

Проводная система управления Base 230V

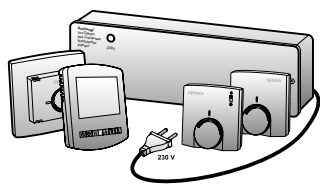

Экономичная проводная система управления водяным напольным отоплением. Используются стандартные схемы подключения кабелей, напряжение 230 вольт. Имеется возможность

подключения исполнительных механизмов напрямую к термостатам.

Достоинства

- Стандартное напряжение 230В
- Выбор различных термостатов
- Простая система для монтажа и использования
- Стандартная схема подключения



Характеристики

- Проводные контроллеры для питания и управления комнатными термостатами и исполнительными механизмами 230В, а также реле насоса (X-25 и X-27) в системе автоматики напольного отопления. Поворотные переключатели максимально упрощают привязку термостата и исполнительного механизма.

Функциональность:

- Поворотный селектор каналов для удобной регистрации исполнительных механизмов
- Реле насоса 2А
- Защита от перегрузки
- Светодиод питания
- Класс защиты: IP40

- Проводные термостаты с механической и цифровой регулировкой

Функциональность:

- Подключаются к контроллерам X-23..27 с помощью трёхжильного кабеля или напрямую к исполнительному механизму 230В (2 жилы - подвод питания и 2 жилы - к исполнительному механизму)
- Можно использовать кабели сечением от 0,75 до 1,5 мм² длиной до 100 м
- Диапазон настройки 5-30°C
- Настройки температуры могут быть лимитированы механически путем перемещения ограничителей под дисковым регулятором (кроме цифрового)
- Дополнительные функции в цифровом термостате
- Питание от контроллера или сети 230 В
- Класс защиты: IP 30

Область применения

- Автоматическое управление системой напольного отопления

Upronog Base контроллер X-24

- 6 каналов (термостатов)
- 12 исполнительных механизмов



Артикул	Типоразмер	U В	I мм	b мм	d мм	Упаковка
1088331	6-канальный 230В	230	368	90	65	1 шт

Проводная система управления Base 230В

Uronor Base контроллер с реле насоса X-25

- 6 каналов (термостатов)
- 12 исполнительных механизмов
- Реле насоса



Артикул	Типоразмер	U l b d				Упаковка	
		В	мм	мм	мм		
1089086	6-канальный 230В	230	368	90	65	1	шт

Uronor Base контроллер X-26

- 8 каналов (термостатов)
- 12 исполнительных механизмов



Артикул	Типоразмер	U l b d				Упаковка	
		В	мм	мм	мм		
1089087	8-канальный 230В	230	368	90	65	1	шт

Uronor Base контроллер с реле насоса X-27

- 8 каналов (термостатов)
- 12 исполнительных механизмов
- Реле насоса



Артикул	Типоразмер	U l b d				Упаковка	
		В	мм	мм	мм		
1089088	8-канальный 230В	230	368	90	65	1	шт

Uronor Base термостат стандартный T-23

- С дисковым регулятором и шкалой для установки требуемой температуры воздуха
- Подключается к контроллерам X-23..27 с помощью трёхжильного кабеля или напрямую к исполнительному механизму, до 10 исполнительных механизмов к 1 термостату



Артикул	Типоразмер	U l b d				цвет	Упаковка	
		В	мм	мм	мм			
1058422	230В	230	78	78,5	13,9	RAL 9010	1	шт

Uronor Base термостат встраиваемый T-24

- С дисковым регулятором и шкалой для установки требуемой температуры воздуха
- Подключается к контроллерам X-23..27 с помощью трёхжильного кабеля или напрямую к исполнительному механизму, до 10 исполнительных механизмов к 1 термостату
- В комплекте с внешней рамкой для интеграции в стену



Артикул	Типоразмер	l b d			Упаковка	
		мм	мм	мм		
1058423	230В	81	85	44,5	1	шт

Проводная система управления Base 230В

Uronor Base термостат отопление/охлаждение T-25

- С дисковым регулятором и шкалой для установки требуемой температуры воздуха
- Подключается к контроллерам X-23..27 с помощью трёхжильного кабеля или напрямую к исполнительному механизму, до 5 исполнительных механизмов к 1 термостату
- Двухпозиционный переключатель режимов отопление/охлаждение (DIP switch)



Артикул	Типоразмер	l мм	b мм	d мм	Упаковка
1058424	230В	78	78,5	13,9	1 шт

Uronor Base термостат цифровой программируемый T-26

- Цифровой программируемый термостат с расширенным функционалом
- Подключается к контроллерам X-23..27 с помощью трёхжильного кабеля или напрямую к исполнительному механизму, до 50 исполнительных механизмов к 1 термостату
- Отображение текущего статуса работы на дисплее
- Дополнительный порт для подключения датчика температуры пола
- Различные режимы управления: по воздуху, по полу, по воздуху и полу
- Программирование работы по часам и дням недели (5/2, 7/0, 4 уровня нагрева)
- Режим отпуска
- Температурный диапазон 5-35°C
- Класс защиты: IP20



Артикул	Типоразмер	l мм	b мм	d мм	цвет	Упаковка
1058425	230В	85	98	13	RAL 9010	1 шт

Uronor Base датчик выносной

- Дополнительный датчик для управления по удалённой температуре. Возможно использование в качестве датчика температуры пола. Длина 3 м.



Артикул	Типоразмер	L м	Упаковка
1047459	230В	3	1 шт

Исполнительные механизмы для систем управления

Uronor Vario PLUS исполнительный механизм (для коллектора из полиамида)

- Используется совместно с системой автоматического управления Smatrix Wave, Smatrix Base/Base PRO - 24 В, или Base - 230В. Представляет собой устройство управления, позволяющее системе автоматики управлять на коллекторе Uronor Vario Plus контурами отопления
- Индикация текущего состояния (открыт/закрыт), нормально-закрыт (без подачи напряжения)
- Кабель подключения: 2 x 0,75 мм² x 1 м
- Диапазон температур: 0°C...100°C
- Высота: 58 мм + кольцо адаптера, диаметр: 44,3 мм
- Длина хода 5 мм



Артикул	Типоразмер	d мм	AG мм	P Вт	U В	h мм	Упаковка	
1090262	VA02 HP 30X1,5	44	30x1,5	~ 1	24	58	1	шт
1090263	VA02 HP 30X1,5	44	30x1,5	~ 1	230	58	1	шт

Uronor Smatrix исполнительный механизм Retrofit

- Комплект из исполнительного механизма и 3 различных переходников-адаптеров для подключения к различным коллекторам сторонних производителей. Используется совместно с системой автоматического управления Smatrix Wave, Smatrix Base/Base PRO - 24 В. Представляет собой устройство управления, позволяющее системе автоматики управлять на коллекторе контурами отопления
- Индикация текущего состояния (открыт/закрыт), нормально-закрыт (без подачи напряжения)
- Кабель подключения: 2 x 0,75 мм² x 1 м
- Диапазон температур: 0°C...100°C
- Высота: 58 мм + кольцо адаптера, диаметр: 44,3 мм
- Длина хода 5 мм



Артикул	Типоразмер	d мм	P Вт	U В	h мм	Упаковка	
1083575	24В, 1W	44	~ 1	24	58	1	шт

Uronor Vario S исполнительный механизм (для стального коллектора)

- Используется совместно с системой автоматического управления Smatrix Wave, Smatrix Base/Base PRO - 24 В, или Base - 230В. Представляет собой устройство управления, позволяющее системе автоматики управлять на коллекторе Uronor Vario S контурами отопления
- Индикация текущего состояния (открыт/закрыт), нормально-закрыт (без подачи напряжения)
- Кабель подключения: 2 x 0,75 мм² x 1 м
- Диапазон температур: 0°C...100°C
- Высота: 58 мм + кольцо адаптера, диаметр: 44,3 мм
- Длина хода 5 мм



Артикул	Типоразмер	d мм	IG мм	P Вт	U В	h мм	Упаковка	
1087778	24В	44	30x1,5	~ 1	24	58	1	шт
1087763	230В	44	30x1,5	~ 1	230	58	1	шт

Теплоизолированные трубы Upronor

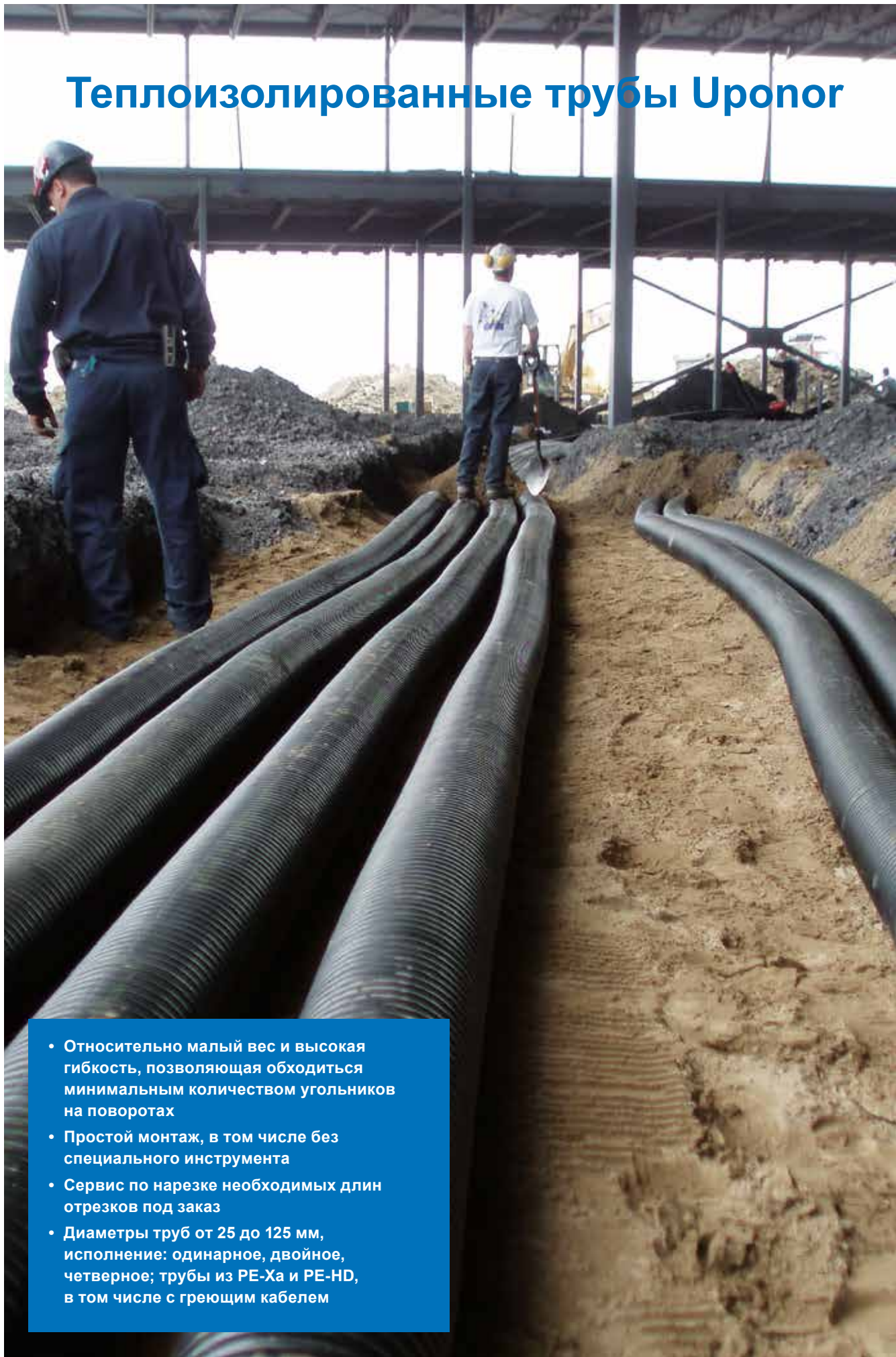

- Относительно малый вес и высокая гибкость, позволяющая обходиться минимальным количеством угольников на поворотах
- Простой монтаж, в том числе без специального инструмента
- Сервис по нарезке необходимых длин отрезков под заказ
- Диаметры труб от 25 до 125 мм, исполнение: одинарное, двойное, четверное; трубы из PE-Xa и PE-HD, в том числе с греющим кабелем

Теплоизолированные трубы Upronor

Содержание

Теплоизолированные трубы для тепло- и холодоснабжения, горячего водоснабжения Ecoflex Thermo	202
Теплоизолированные трубы с уменьшенной толщиной изоляции для тепло- и холодоснабжения, горячего водоснабжения Ecoflex Varia	204
Теплоизолированные трубы для горячего водоснабжения Ecoflex Aqua	206
Теплоизолированные трубы для теплоснабжения и горячего водоснабжения Ecoflex Quattro	208
Теплоизолированные трубы для холодного водоснабжения, холодоснабжения и напорной канализации Ecoflex Supra	210
Теплоизолированные трубы с греющим кабелем для холодного водоснабжения, холодоснабжения и напорной канализации Ecoflex Supra Plus, Supra Standard	211
Зажимные фитинги Wipex	217
Система модульных фитингов RS	224
Фитинги Q&E	227
Аксессуары для теплоизолированных труб Ecoflex	231

Теплоизолированные трубы Ecoflex Thermo

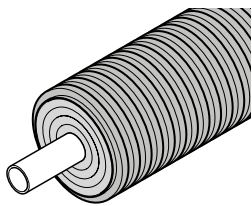

Теплоизолированные трубы Uronor Ecoflex Thermo из сшитого полиэтилена РЕ-Ха в изоляции из вспененного полиэтилена, покрытой гофрированным кожухом, предназначены для тепло- и холодоснабжения, горячего

водоснабжения, сертифицированы по европейскому стандарту EN 15632 и ТУ 2248-001-27431685-2015.

Поставляются в двух вариантах: одна труба в кожухе - Thermo Single, две трубы в кожухе - Thermo Twin. Энергоэффективное решение для наружных тепловых сетей, позволяющее сэкономить как при монтаже на фитингах за счёт большой гибкости труб, так и на эксплуатационных затратах, благодаря хорошей тепловой изоляции.

Достоинства

- Высокая энергоэффективность, экономия при эксплуатации
- Простой монтаж без специального инструмента (в том числе)
- Надёжность: срок службы 50 лет
- Возможность заказа отрезков разной длины
- Сертифицированная система
- Высокая гибкость - меньше фитингов (угольников) при укладке



Характеристики

- Гибкая предварительно изолированная полимерная труба для систем теплоснабжения, холодоснабжения и горячего водоснабжения по ТУ 2248-001-27431685-2015 и EN 15632-3, с самокомпенсацией температурных удлинений
- Ежегодно институтом DIN Certco проверяются данные о теплотерях в соответствии с VDI 2055
- Несущие трубы выполнены из сшитого полиэтилена РЕ-Ха, серии S5,0 и S3,2. Труба имеет антидиффузионный слой от проникновения кислорода EVOH (сополимер этилена и винилового спирта) для предотвращения коррозии элементов системы и соответствует требованиям ISO 17455 по кислородопроницаемости
- Теплоизоляция многослойная, устойчивая к старению, эластичная, выполнена из вспененного сшитого полиэтилена РЕ-Х с закрытыми порами (водопоглощение <1%). Для двухтрубного исполнения предусмотрена теплоизоляционная двухцветная сердцевина в форме "собачьей кости" для исключения путаницы и предотвращения теплообмена между трубами
- Защитный гофрированный кожух изготавливается из полиэтилена высокой плотности HDPE. Соответствует требованиям стандарта ATV-DVWK-A 127 для установки на участках с интенсивным транспортным движением SLW 60 (грузовые автомобили до 60 тонн)

Область применения

- Предназначена для подземной бесканальной прокладки в системах теплоснабжения, холодоснабжения, горячего водоснабжения
- Параметры несущей трубы: максимальная рабочая температура $T_{max} = 95^{\circ}\text{C}$, максимальное рабочее давление 6 или 10 бар в зависимости от серии
- Срок службы не менее 50 лет при температурных режимах, указанных в ГОСТ 32415-2013, таблица 5, классы 1, 2, 4 и 5

Uronor Ecoflex Thermo Single труба PN6

- Одна несущая труба из сшитого полиэтилена РЕ-Ха с кислородно-защитным барьером
- Рабочие параметры 6 бар / 95°C

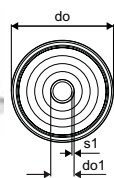

Артикул	Типоразмер	do мм	do1 мм	s1 мм	R м	Вес кг	Упаковка
1018109	25x2,3/140	140	25	2,3	0,25	1,18	бухта 200м 1 м
1018110	32x2,9/140	140	32	2,9	0,3	1,31	бухта 200м 1 м
1018111	40x3,7/175	175	40	3,7	0,35	2,2	бухта 200м 1 м
1018112	50x4,6/175	175	50	4,6	0,45	2,4	бухта 200м 1 м
1018113	63x5,8/175	175	63	5,8	0,55	2,8	бухта 200м 1 м
1018114	75x6,8 /200	200	75	6,8	0,8	3,74	бухта 100м 1 м
1018115	90x8,2/200	200	90	8,2	1,1	4,2	бухта 100м 1 м
1018116	110x10,0/200	200	110	10	1,2	5,24	бухта 100м 1 м
1083868	125x11,4/250	250	125	11,4	1,4	7,25	бухта 80м 1 м

Теплоизолированные трубы Ecoflex Thermo

Uponor Ecoflex Thermo Single труба PN10

- Одна несущая труба из сшитого полиэтилена РЕ-Ха с кислородно-защитным барьером
- Рабочие параметры 10 бар / 95°C

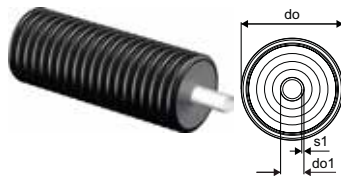

Артикул	Типоразмер	do мм	do1 мм	s1 мм	R м	Вес кг	Упаковка
1045877	40x5,5/175	175	40	5,5	0,45	2,4 бухта 200м	1 М
1045878	50x6,9/175	175	50	6,9	0,55	2,7 бухта 200м	1 М
1045879	63x8,6/175	175	63	8,6	0,65	3,2 бухта 200м	1 М
1061041	75x10,3/200	200	75	10,3	0,9	4 бухта 100м	1 М
1061042	90x12,3/200	200	90	12,3	1,2	4,5 бухта 100м	1 М
1061043	110x15,1/200	200	110	15,1	1,3	5,5 бухта 100м	1 М

Uponor Ecoflex Thermo Twin труба PN6

- Две несущих трубы из сшитого полиэтилена РЕ-Ха с кислородно-защитным барьером
- Рабочие параметры 6 бар / 95°C

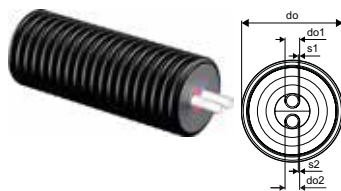

Артикул	Типоразмер	do мм	do1 мм	do2 мм	s1 мм	s2 мм	R м	Вес кг	Упаковка
1018134	2x25x2,3/175	175	25	25	2,3	2,3	0,5	2,2 бухта 200м	1 М
1018135	2x32x2,9/175	175	32	32	2,9	2,9	0,6	2,4 бухта 200м	1 М
1018136	2x40x3,7 /175	175	40	40	3,7	3,7	0,8	2,6 бухта 200м	1 М
1018137	2x50x4,6/200	200	50	50	4,6	4,6	1	3,5 бухта 100м	1 М
1018138	2x63x5,8/200	200	63	63	5,8	5,8	1,2	4,55 бухта 100м	1 М
1088276	2x75x6,8/250	250	75	75	6,8	6,8	1,4	6,5 бухта 100м	1 М

Uponor Ecoflex Thermo Twin труба PN10

- Две несущих трубы из сшитого полиэтилена РЕ-Ха с кислородно-защитным барьером
- Рабочие параметры 10 бар / 95°C

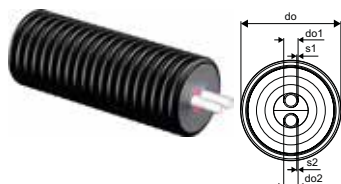

Артикул	Типоразмер	do мм	do1 мм	do2 мм	s1 мм	s2 мм	R м	Вес кг	Упаковка
1045881	2x32x4,4/175	175	32	32	4,4	4,4	0,7	2,7 бухта 200м	1 М
1045882	2x40x5,5/175	175	40	40	5,5	5,5	0,9	2,9 бухта 200м	1 М
1045883	2x50x6,9/200	200	50	50	6,9	6,9	1	3,8 бухта 100м	1 М

Uponor Ecoflex Thermo Twin HP труба

- Для систем отопления, охлаждения и геотермии
- Две несущих трубы PN6 из сшитого полиэтилена РЕ-Ха с кислородно-защитным барьером
- Два кабель канала из гофрированного кожуха
- Рабочие параметры 6 бар / 95°C

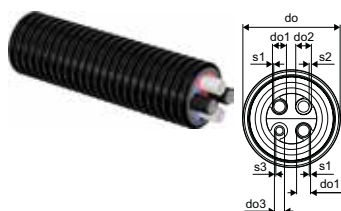

Артикул	Типоразмер	do мм	do1 мм	do2 мм	s1 мм	s2 мм	Упаковка
1093894	2x32x2,9-2x32x3,5/140	200	32	32	2,9	3,5	1 М
1093895	2x40x3,7-2x32x3,5/175	200	40	32	3,7	3,5	1 М

Теплоизолированные трубы Ecoflex Varia

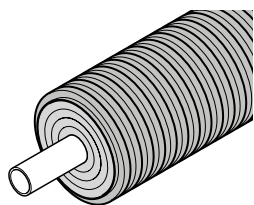

Теплоизолированные трубы Uronor Ecoflex Varia из сшитого полиэтилена РЕ-Ха в изоляции из вспененного полиэтилена, покрытой гофрированным кожухом, предназначены для тепло- и холодоснаб-

жения, горячего водоснабжения, сертифицированы по европейскому стандарту EN 15632 и ТУ 2248-001-27431685-2015. Поставляются в двух вариантах: одна труба в кожухе - Varia Single, две трубы в кожухе - Varia Twin. Экономичный вариант с уменьшенной толщиной теплоизоляции. Рекомендуемая глубина заложения труб Varia не менее 1 м.

Достоинства

- Экономичный вариант теплоизоляции
- Простой монтаж без специального инструмента (в том числе)
- Надёжность: срок службы 50 лет
- Возможность заказа отрезков разной длины
- Сертифицированная система
- Высокая гибкость - меньше фитингов (угольников) при укладке



Характеристики

- Гибкая предварительно изолированная полимерная труба для систем теплоснабжения, холодоснабжения и горячего водоснабжения по ТУ 2248-001-27431685-2015 и EN 15632-3, с самокомпенсацией температурных удлинений
- С уменьшенным диаметром наружного кожуха за счёт уменьшенной толщины теплоизоляции
- Несущие трубы выполнены из сшитого полиэтилена РЕ-Ха, серии S5,0. Труба имеет антидиффузионный слой от проникновения кислорода EVOH (сополимер этилена и винилового спирта) для предотвращения коррозии элементов системы и соответствует требованиям ISO 17455 по кислородопроницаемости
- Теплоизоляция многослойная, устойчивая к старению, эластичная, выполнена из вспененного сшитого полиэтилена РЕ-Х с закрытыми порами (водопоглощение <1%). Для двухтрубного исполнения предусмотрена теплоизоляционная двухцветная сердцевина в форме "собачьей кости" для исключения путаницы и предотвращения теплообмена между трубами
- Защитный гофрированный кожух изготавливается из полиэтилена высокой плотности HDPE. Соответствует требованиям стандарта ATV-DVWK-A 127 для установки на участках с интенсивным транспортным движением SLW 60 (грузовые автомобили до 60 тонн)

Внимание! Ввиду меньшей толщины изоляции по сравнению с трубами Thermo, рекомендуемая глубина заложения труб Varia не менее 1м. Необходимо проверять тепловые потери на соответствие требованиям СП 61.13330.2012.

Область применения

- Предназначена для подземной бесканальной прокладки в системах теплоснабжения, холодоснабжения, горячего водоснабжения
- Параметры несущей трубы: максимальная рабочая температура $T_{max} = 95^{\circ}\text{C}$, максимальное рабочее давление 6 бар
- Срок службы не менее 50 лет при температурных режимах, указанных в ГОСТ 32415-2013, таблица 5, классы 1, 2, 4 и 5

Теплоизолированные трубы Ecoflex Varia

Uponor Ecoflex Varia Single труба PN6

- Одна несущая труба из сшитого полиэтилена РЕ-Ха с кислородно-защитным барьером
- Рабочие параметры 6 бар / 95°C
- Ввиду меньшей толщины изоляции по сравнению с трубами Thermo, рекомендуемая глубина заложения не менее 1 м

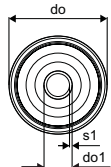

Артикул	Типоразмер	do мм	do1 мм	s1 мм	R м	Вес кг	Упаковка
1018232	40x3,7 /140	140	40	3,7	0,35	1,47	букта 200м
1018233	50x4,6 /140	140	50	4,6	0,4	1,67	букта 200м
1018234	63x5,8 /140	140	63	5,8	0,5	1,97	букта 200м
1018235	75x6,8 /175	175	75	6,8	0,6	2,72	букта 200м
1018236	90x8,2 /175	175	90	8,2	0,7	3,14	букта 100м
1018237	110x10,0 /175	175	110	10	0,9	4,14	букта 100м
1062886	125x11,4/200	200	125	11,40	1,4	5	букта 120м

Uponor Ecoflex Varia Twin труба PN6

- Две несущие трубы из сшитого полиэтилена РЕ-Ха с кислородно-защитным барьером
- Рабочие параметры 6 бар / 95°C
- Ввиду меньшей толщины изоляции по сравнению с трубами Thermo, рекомендуемая глубина заложения не менее 1 м

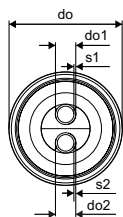

Артикул	Типоразмер	do мм	do1 мм	do2 мм	s1 мм	s2 мм	R м	Вес кг	Упаковка
1018238	2x25x2,3 /140	140	25	25	2,3	2,3	0,4	1,36	букта 200м
1018239	2x32x2,9 /140	140	32	32	2,9	2,9	0,5	1,43	букта 200м
1018240	2x40x3,7 /140	140	40	40	3,7	3,7	0,7	2,08	букта 200м
1018241	2x50x4,6 /175	175	50	50	4,6	4,6	0,9	2,84	букта 200м

Теплоизолированные трубы Ecoflex Aqua

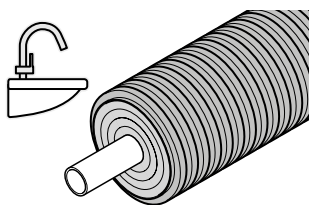

Теплоизолированные трубы Uronor Ecoflex Aqua из сшитого полиэтилена РЕ-Ха в изоляции из вспененного полиэтилена, покрытой гофрированным кожухом, предназначены для горячего водоснабжения

сертифицированы по европейскому стандарту EN 15632 и ТУ 2248-001-27431685-2015. Поставляются в двух вариантах: одна труба в кожухе - Aqua Single, две трубы в кожухе - Aqua Twin.

Достоинства

- Простой монтаж без специального инструмента (в том числе)
- Отсутствие коррозии
- Надёжность: срок службы 50 лет
- Возможность заказа отрезков разной длины
- Сертифицированная система
- Высокая гибкость - меньше фитингов (угольников) при укладке



Характеристики

- Гибкая предварительно изолированная полимерная труба для систем горячего водоснабжения по ТУ 2248-001-27431685-2015 и EN 15632-3, с самокомпенсацией температурных удлинений
- Несущие трубы выполнены из сшитого полиэтилена РЕ-Ха серии S3,2
- Теплоизоляция многослойная, устойчивая к старению, эластичная, выполнена из вспененного сшитого полиэтилена РЕ-Х с закрытыми порами (водопоглощение <1%). Для двухтрубного исполнения предусмотрена теплоизоляционная двухцветная сердцевина в форме "собачьей кости" для исключения путаницы и предотвращения теплообмена между трубами
- Защитный гофрированный кожух изготавливается из полиэтилена высокой плотности HDPE. Соответствует требованиям стандарта ATV-DVWK-A 127 для установки на участках с интенсивным транспортным движением SLW 60 (грузовые автомобили до 60 тонн)

Область применения

- Предназначена для подземной бесканальной прокладки в системах горячего водоснабжения
- Параметры несущей трубы: максимальная рабочая температура $T_{max} = 95^{\circ}C$, максимальное рабочее давление 10 бар
- Срок службы не менее 50 лет при температурных режимах, указанных в ГОСТ 32415-2013, таблица 5, классы 1 и 2

Uronor Ecoflex Aqua Single труба PN10

- Одна несущая труба из сшитого полиэтилена РЕ-Ха
- Рабочие параметры 10 бар / $95^{\circ}C$

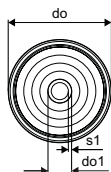

Артикул	Типоразмер	do мм	do1 мм	s1 мм	R м	Вес кг	Упаковка
1018117	25x3,5/140	140	25	3,5	0,35	1,24	бухта 200м 1 м
1018118	32x4,4/140	140	32	4,4	0,4	1,42	бухта 200м 1 м
1018119	40x5,5/175	175	40	5,5	0,45	2,4	бухта 200м 1 м
1018120	50x6,9/175	175	50	6,9	0,55	2,7	бухта 200м 1 м
1018121	63x8,6/175	175	63	8,6	0,65	3,2	бухта 200м 1 м
1018122	75x10,3/200	200	75	10,3	0,9	4,34	бухта 100м 1 м
1018123	90x12,3/200	200	90	12,3	1,2	5,3	бухта 100м 1 м
1036036	110x15,1/200	200	110	15,1	1,3	6,5	бухта 100м 1 м

Теплоизолированные трубы Ecoflex Aqua

Uponor Ecoflex Aqua Twin труба PN10

- Одна несущая труба из сшитого полиэтилена РЕ-Ха
- Рабочие параметры 10 бар / 95°C

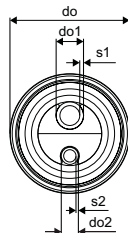

Артикул	Типоразмер	do мм	do1 мм	do2 мм	s1 мм	s2 мм	R м	Вес кг	Упаковка
1084885	25x3,5-20x2,8/140	140	25	20	3,5	2,8	0,65	1,75	букта 200м
1084886	32x4,4-20x2,8/175	175	32	20	4,4	2,8	0,7	2,4	букта 200м
1018140	32x4,4-25x3,5/175	175	32	25	4,4	3,5	0,7	2,2	букта 200м
1018141	40x5,5-25x3,5/175	175	40	25	5,5	3,5	0,9	2,45	букта 200м
1044015	40x5,5-32x4,4/175	175	40	32	5,5	4,4	0,9	2,8	букта 200м
1034188	50x6,9-32x4,4/175	175	50	32	6,9	4,4	1	3,1	букта 200м
1044016	50x6,9-40x5,5/200	200	50	40	6,9	5,5	1	3,5	букта 100м

Теплоизолированные трубы Ecoflex Quattro

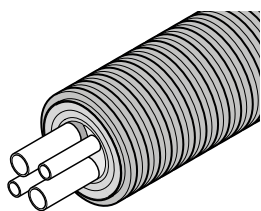

Теплоизолированные трубы Uronor Ecoflex Quattro являются наиболее экономичным и компактным решением для систем отопления и горячего водоснабжения, когда внутри кожуха прокладываются

четыре трубы: подающая и обратная отопления, подающая и циркуляция горячего водоснабжения. Трубы выполнены из сшитого полиэтилена PE-Xa в изоляции из вспененного полиэтилена, покрытой гофрированным кожухом. Они сертифицированы по европейскому стандарту EN 15632 и ТУ 2248-001-27431685-2015.

Достоинства

- Экономичность и компактность: трубы теплоснабжения и ГВС в одном кожухе
- Высокая энергоэффективность, экономия при эксплуатации
- Простой монтаж без специального инструмента (в том числе)
- Надёжность: срок службы 50 лет
- Возможность заказа отрезков разной длины
- Сертифицированная система
- Высокая гибкость - меньше фитингов (угольников) при укладке



Характеристики

- Гибкая предварительно изолированная полимерная труба для систем теплоснабжения и горячего водоснабжения по ТУ 2248-001-27431685-2015 и EN 15632-3, с самокомпенсацией температурных удлинений
- Несущие трубы выполнены из сшитого полиэтилена PE-Xa серий S5,0 и S3,2, трубы для теплоснабжения имеют антидиффузионный слой от проникновения кислорода EVOH (сополимер этилена и винилового спирта) для предотвращения коррозии элементов системы и соответствуют требованиям ISO 17455 по кислородопроницаемости
- Теплоизоляция многослойная, устойчивая к старению, эластичная, выполнена из вспененного сшитого полиэтилена PE-X с закрытыми порами (водопоглощение <1%). В центре предусмотрена теплоизоляционная двухцветная сердцевина в форме "собачьей кости" для исключения путаницы и предотвращения теплообмена между трубами
- Защитный гофрированный кожух изготавливается из полиэтилена высокой плотности HDPE. Соответствует требованиям стандарта ATV-DVWK-A 127 для установки на участках с интенсивным транспортным движением SLW 60 (грузовые автомобили до 60 тонн)

Область применения

- Предназначена для подземной бесканальной прокладки в системах теплоснабжения и горячего водоснабжения
- Параметры несущих труб для теплоснабжения: максимальная рабочая температура $T_{max} = 95^{\circ}\text{C}$, максимальное рабочее давление 6 бар. Срок службы не менее 50 лет при температурных режимах, указанных в ГОСТ 32415-2013, таблица 5, классы 1, 2, 4 и 5
- Параметры несущих труб для горячего водоснабжения: максимальная рабочая температура $T_{max} = 95^{\circ}\text{C}$, максимальное рабочее давление 10 бар. Срок службы не менее 50 лет при температурных режимах, указанных в ГОСТ 32415-2013, таблица 5, классы 1 и 2

Теплоизолированные трубы Ecoflex Quattro

Uponor Ecoflex Quattro труба

- Четыре несущие трубы из сшитого полиэтилена РЕ-Ха
- Рабочие параметры для теплоснабжения: 6 бар / 95°C; для горячего водоснабжения: 10 бар / 95°C

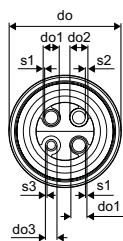

Артикул	Типоразмер	do мм	do1 мм	do2 мм	do3 мм	s1 мм	s2 мм	s3 мм	R м	Вес кг	Упаковка	
1084887	2x25x2,3-25x3,5-20x2,8/175	175	25	25	20	2,3	3,5	2,8	0,8	2,3	бухта 200м	1 м
1018147	2x25x2,3-2x25x3,5 /175	175	25	25	25	2,3	3,5	3,5	0,8	2,41	бухта 200м	1 м
1084888	2x32x2,9-25x3,5-20x2,8/175	175	32	25	20	2,9	3,5	2,8	0,8	2,5	бухта 200м	1 м
1018148	2x32x2,9-2x25x3,5 /175	175	32	25	25	2,9	3,5	3,5	0,8	2,64	бухта 200м	1 м
1084889	2x32x2,9-32x4,4-20x2,8/175	175	32	32	20	2,9	4,4	2,8	0,8	2,9	бухта 200м	1 м
1018149	2x32x2,9-32x4,4-25x3,5 /175	175	32	32	25	2,9	4,4	3,5	0,8	2,78	бухта 200м	1 м
1044018	2x32x2,9-2x32x4,4/175	175	32	32	32	2,9	4,4	4,4	0,8	2,9	бухта 200м	1 м
1084891	2x40x3,7-32x4,4-20x2,8/200	200	40	32	25	3,7	4,4	2,8	1	3,5	бухта 100м	1 м
1084890	2x40x3,7-40x5,5-25x3,5/200	200	40	40	25	3,7	5,5	3,5	1	3,6	бухта 100м	1 м
1044019	2x40x3,7-2x40x5,5/200	200	40	40	40	3,7	5,5	5,5	1	3,8	бухта 100м	1 м

Uponor Ecoflex Quattro Midi труба

- Четыре несущие трубы из сшитого полиэтилена РЕ-Ха
- Рабочие параметры для теплоснабжения: 6 бар / 95°C; для горячего водоснабжения: 10 бар / 95°C
- Без двухцветной сердцевины, с уменьшенной толщиной теплоизоляции и диаметром кожуха

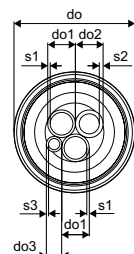

Артикул	Типоразмер	do мм	do1 мм	do2 мм	do3 мм	s1 мм	s2 мм	s3 мм	R м	Вес кг	Упаковка	
1086836	2x25x2,3-25x3,5-20x2,8/140	140	25	25	20	2,3	3,5	2,8	0,65	1,84	бухта 200м	1 м
1086837	2x32x2,9-25x3,5-20x2,8/140	140	32	25	20	2,9	3,5	2,8	0,7	2	бухта 200м	1 м
1095572	2x40x3,7-32x4,4-25x3,5/175	175	40	32	25	3,7	4,4	3,5			бухта 200м	1 м

Теплоизолированные трубы Ecoflex Supra

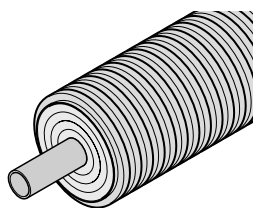

Трубы Uronor Ecoflex Supra из полиэтилена высокой плотности (ПЭВП) в изоляции из вспененного полиэтилена, покрытой гофрированным кожухом, предназначены для холодного водоснабжения, холодоснабжения, напорной канализации и геотермальных систем.

напорной канализации и геотермальных систем.

Достоинства

- Гигиенически безопасна для питьевого водоснабжения
- Простой монтаж без специального инструмента (в том числе)
- Отсутствие коррозии
- Могут использоваться различные фитинги, в том числе из обычного полиэтилена



Характеристики

- Гибкая предварительно изолированная полимерная труба для систем холодного водоснабжения, холодоснабжения, напорной канализации и геотермальных систем по ТУ 2248-001-27431685-2015 и EN 15632-3, с самокомпенсацией температурных удлинений
- Несущая труба выполнена из полиэтилена высокой плотности PE 100, SDR 11, серия S5,0
- Соединение труб выполняется посредством обжимных фитингов Uronor Wipex, стыковой сварки или электросварных фитингов
- Теплоизоляция многослойная, устойчивая к старению, эластичная, выполнена из вспененного сшитого полиэтилена PE-X с закрытыми порами (водопоглощение <1%)
- Защитный гофрированный кожух изготавливается из полиэтилена высокой плотности HDPE. Соответствует требованиям стандарта ATV-DVWK-A 127 для установки на участках с интенсивным транспортным движением SLW 60 (грузовые автомобили до 60 тонн)

Область применения

- Предназначена для подземной бесканальной прокладки в системах холодного водоснабжения, холодоснабжения, напорной канализации, геотермальных системах
- Параметры несущей трубы: рабочая температура 20°C, максимальное рабочее давление 16 бар
- Срок службы не менее 50 лет при температурных режимах, указанных в ГОСТ 32415-2013, таблица 5, класс XB

Uronor Ecoflex Supra труба

- Одна несущая труба из полиэтилена высокой плотности PE 100, SDR 11
- Рабочие параметры 16 бар / 20°C



1095724

Артикул	Типоразмер	do мм	do1 мм	s1 мм	R м	Вес кг	Упаковка
1095722	25x2,3 /68	68	25	2,3	0,2	0,52 бухта 200м	1 м
1095723	32x2,9 /68	68	32	2,9	0,25	0,62 бухта 200м	1 м
1095724	40x3,7 /140	140	40	3,7	0,3	1,47 бухта 150м	1 м
1095725	50x4,6 /140	140	50	4,60	0,4	1,67 бухта 150м	1 м
1095726	63x5,8 /140	140	63	5,8	0,5	1,97 бухта 150м	1 м
1095727	75x6,8 /175	175	75	6,8	0,6	2,72 бухта 100м	1 м
1095728	90x8,2 /175	175	90	8,2	0,7	3,14 бухта 100м	1 м
1095729	110x10,0 /200	200	110	10	1,2	5,24 бухта 100м	1 м

Uronor Ecoflex Supra Midi труба с кабель-каналом

- Одна несущая труба из полиэтилена высокой плотности PE 80, SDR 11
- Рабочие параметры 12,5 бар / 20°C
- Снабжена по всей длине трубы кабель-каналом

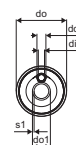

Артикул	Типоразмер	г мм	Вес кг	Упаковка
1095809	32x2,9-16x2,8/90	90	112	бухта 150м 1 м

Теплоизолированные трубы Ecoflex Supra Plus, Supra Standard с греющим кабелем

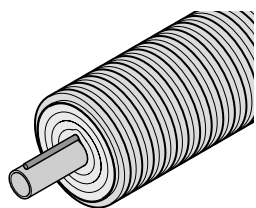

Трубы Uponor Ecoflex Supra PLUS и Supra Standard из полиэтилена высокой плотности ПЭВП с греющим кабелем в изоляции из вспененного полиэтилена, покрытой гофрированным кожухом, предназначены

для холодного водоснабжения и напорной канализации в случаях прокладки выше глубины промерзания грунта. Блок управления позволяет автоматически управлять нагревом по фактической температуре трубы с помощью датчика температуры, либо по времени с помощью таймера (обязательный элемент для труб Supra Standard).

Достоинства

- Надёжность и удобство при эксплуатации: не нужно сливать воду, нет опасности замерзания
- Простая схема электроподключения (Supra Plus)
- Гигиенически безопасны для питьевого водоснабжения
- Простой монтаж без специального инструмента
- Отсутствие коррозии
- Энергоэффективная защита от замерзания по датчику температуры
- Возможность использования при очень низких температурах, благодаря высокой теплоотдаче, а также для протяженных сетей (Supra Standard)



Характеристики

- Гибкая предварительно изолированная полимерная труба для систем холодного водоснабжения, холодоснабжения, напорной канализации и геотермальных систем по ТУ 2248-001-27431685-2015 и EN 15632-3, с самокомпенсацией температурных удлинений
- Снабжена по всей длине греющим кабелем (саморегулирующимся или постоянного сопротивления) для предотвращения замерзания транспортируемой среды
- Несущая труба выполнена из полиэтилена высокой плотности PE 100, SDR 11, серия S5,0
- Соединение труб выполняется посредством обжимных фитингов Uponor Wipex, стыковой сварки или электросварных фитингов
- Теплоизоляция многослойная, устойчивая к старению, эластичная, выполнена из вспененного сшитого полиэтилена PE-X с закрытыми порами (водопоглощение <1%)
- Защитный гофрированный кожух изготавливается из полиэтилена высокой плотности HDPE. Соответствует требованиям стандарта ATV-DVWK-A 127 для установки на участках с интенсивным транспортным движением SLW 60 (грузовые автомобили до 60 тонн)

Область применения

- Предназначена для подземной бесканальной прокладки в системах холодного водоснабжения и напорной канализации
- Параметры несущей трубы: рабочая температура 20°C 16 бар
- Срок службы не менее 50 лет при температурных режимах, указанных в ГОСТ 32415-2013, таблица 5, класс XB

Теплоизолированные трубы Ecoflex Supra Plus, Supra Standard с греющим кабелем

Uponor Ecoflex Supra PLUS труба с греющим кабелем

- Одна несущая труба из полиэтилена высокой плотности PE 100, SDR 11
- Рабочие параметры 16 бар / 20°C
- Саморегулирующийся греющий кабель по всей длине трубы, максимальная выходная мощность 10 Вт/м
- Полая трубка по всей длине для размещения датчика температуры
- Напряжение питания 230 В, максимальная допустимая длина подключения кабеля от одной точки питания 150 м

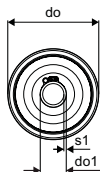

Артикул	Типоразмер	do мм	do1 мм	s1 мм	R м	Вес кг	Упаковка
1095730	25x2,3/68 1x10Вт/м	68	25	2,3	0,5	0,58	бухта 150м
1095731	32x2,9/68 1x10Вт/м	68	32	2,9	0,5	0,67	бухта 150м
1095732	32x2,9/140 1x10Вт/м	140	32	2,9	0,3	1,2	бухта 150м
1095733	40x3,7/90 1x10Вт/м	90	40	3,7			бухта 150м
1095734	40x3,7/140 1x10Вт/м	140	40	3,7	0,8	1,5	бухта 150м
1095735	50x4,6/90 1x10Вт/м	90	50	4,6			бухта 150м
1095736	50x4,6/140 1x10Вт/м	140	50	4,6	0,8	1,7	бухта 150м
1095737	63x5,8/140 1x10Вт/м	140	63	5,8	0,8	2,1	бухта 150м
1095738	75x6,8/175 1x10Вт/м	175	75	6,8	1	2,9	бухта 150м
1095739	90x8,2/200 1x10Вт/м	200	90	8,2	1,2	4,4	бухта 100м
1095740	110x10,0/200 1x10Вт/м	200	110	10	1,2	5,1	бухта 100м

Uponor Ecoflex Supra PLUS труба с двумя кабелями

- Одна несущая труба из полиэтилена высокой плотности PE 100, SDR 11
- Рабочие параметры 16 бар / 20°C
- Два саморегулирующихся греющих кабеля по всей длине трубы, максимальная выходная мощность 20 Вт/м
- Полая трубка по всей длине для размещения датчика температуры
- Напряжение питания 230 В, максимальная допустимая длина подключения кабеля от одной точки питания 150 м



Артикул	Типоразмер	di мм	do мм	do1 мм	s1 мм	R м	Вес кг	Упаковка
1095742	40x3,7/175 2x10Вт/м	40	175		3,7	0,8	2,37	бухта 150м
1095743	50x4,6/175 2x10Вт/м	50	175		4,6	0,8	2,57	бухта 150м
1095744	63x5,8/175 2x10Вт/м	63	175		5,8	0,8	2,97	бухта 150м
1095745	75x6,8/175 2x10Вт/м	75	175		6,8	0,6	3,20	бухта 150м
1095746	90x8,2/200 2x10Вт/м	90	200		8,2	1,1	4,37	бухта 100м
1095747	110x10,0/200 2x10Вт/м	110	200		10	1,2	5,37	бухта 100м

Uponor Ecoflex Supra PLUS комплект подключения и окончания

- В комплект входят электрические компоненты Supra Plus для подключения и окончания греющего кабеля, два резиновых концевых уплотнителя с комплектами колец и хомутов, блок управления Supra Plus и датчик температуры.
- Фитинги для несущей трубы в комплект не входят.
- Данные комплекты подключения и окончания позволяют выполнять подключения длиной до 150 м.



Артикул	Типоразмер	d мм	do мм	Вес кг	Упаковка
1048697	25+32/68	25+32	68	1,00	1 шт
1048699	40+50+63/140	40+50+63	140	1,53	1 шт
1048700	75/175	75	175	1,64	1 шт
1048702	90+110/200	90+110	200	1,92	1 шт

Теплоизолированные трубы Ecoflex Supra Plus, Supra Standard с греющим кабелем

Uronor Ecoflex Supra PLUS блок управления

- Запасной блок управления с датчиком температуры. Используется для подключения к электросети греющего кабеля теплоизолированных труб Supra Plus. Блок имеет функции таймера и термостата. Назначение блока – включение и отключение электропитания греющего кабеля по времени (функция таймера) или в зависимости от температуры на трубе, которую фиксирует датчик температуры (функция термостата).

Характеристики блока:

- Номинальная мощность 1500 Вт
- Напряжение тока 230 В, 50 Гц
- Макс. длина подключения греющего кабеля: 150 м

Диапазон регулировок:

- Функция термостата: 0...10°C
- Функция таймера: 10%...100%
- Температура эксплуатации: -20°C...+45°C
- Длина кабеля датчика температуры: 5м
- Класс защиты IP23



Артикул	Типоразмер	l мм	b мм	h мм	Вес кг	Упаковка	
1048703		87	165	39	0,3	1	шт

Uronor SPI Ecoflex Supra PLUS запасной датчик температуры

- Запасной датчик температуры для блока управления Supra Plus.
- Длина кабеля 10 м. Также применяется в случаях, когда требуется датчик температуры с длиной кабеля длиннее стандартной величины (5 м).



Артикул	Типоразмер	d мм	L м	Вес кг	Упаковка	
1044127	10м	5	10	0,2	1	шт

Uronor Ecoflex Supra PLUS запасной комплект для кабеля

- Предназначен для организации соединений греющего кабеля Supra Plus и питающего электрокабеля.
- Входит в состав комплекта подключения и окончания Supra Plus.



Артикул	Типоразмер	Вес кг	Упаковка	
1042310	S1	0,1	1	шт

Uronor Ecoflex Supra PLUS комплект тройниковой разводки для кабеля

- Предназначен для организации соединений греющего кабеля Supra Plus в узле тройника и одного из окончаний



Артикул	Типоразмер	Вес кг	Упаковка	
1042311	S2	0,1	1	шт

Теплоизолированные трубы Ecoflex Supra Plus, Supra Standard с греющим кабелем

Uponor Ecoflex Supra PLUS комплект изоляции удлинения

- В комплект входят компоненты для монтажа удлинения греющего кабеля, два термоусадочных рукава, а также жесткий патрубок из полиэтилена для защиты места соединения.
- Фитинги для несущих труб в комплект не входят.

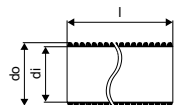

Артикул	Типоразмер	d мм	l мм	di мм	do мм	Вес кг	Упаковка	
1092257	68+90	68+90	550	95	110	15	1	шт
1092258	140	140	550	175	200	17	1	шт
1092259	175+200	175+200	650	218	250	30	1	шт

Uponor Ecoflex Supra PLUS комплект изоляции тройника

- Для изоляции тройникового соединения труб Ecoflex Supra Plus
- В комплект входят компоненты для монтажа тройниковой разводки греющего кабеля и одного окончания кабеля, тройниковая теплоизоляция в виде скорлупы с болтами из нержавеющей стали для крепления
- Нагрузка до 60 тонн по ATV DVWK-A127
- Фитинги для несущих труб в комплект не входят
- Использовать только совместно с резиновыми концевыми уплотнителями Uponor!

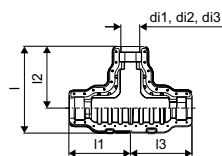

Артикул	Типоразмер	Вес кг	Упаковка	
1061641	140/90/68	9,88	1	шт
1061642	200/175/140	13,63	1	шт

Uponor Ecoflex Supra Standard труба с желтым кабелем

- Одна несущая труба из полиэтилена высокой плотности PE 100, SDR 11
- Рабочие параметры 16 бар / 20°C
- Греющий кабель желтого цвета постоянного сопротивления по всей длине трубы, максимальная выходная мощность 25 Вт/м
- Напряжение питания 230 В или 400 В, длина подключения электрокабеля, запитанная от одной точки электропитания, составляет от 50 до 300 м
- Используется совместно с блоком управления

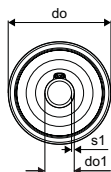

Артикул	Типоразмер	do мм	do1 мм	s1 мм	Упаковка	
1095751	40x3,7/140 2x0,48 Ом/м	90	40	3,7	1	м
1095752	50x4,6/140 2x0,48 Ом/м	68	25	2,3	1	м
1095753	63x5,8/140 2x0,48 Ом/м	140	50	4,6	1	м
1095754	75x6,8/175 2x0,48 Ом/м	68	32	2,9	1	м
1095755	90x8,2/200 2x0,48 Ом/м	140	40	3,7	1	м
1095756	110x10,0/200 2x0,48 Ом/м	200	90	8,2	1	м

Теплоизолированные трубы Ecoflex Supra Plus, Supra Standard с греющим кабелем

Uponor Ecoflex Supra Standard труба с белым кабелем

- Одна несущая труба из полиэтилена высокой плотности PE 100, SDR 11
- Рабочие параметры 16 бар / 20°C
- Греющий кабель белого цвета постоянного сопротивления по всей длине трубы, максимальная выходная мощность 25 Вт/м
- Напряжение питания 230 В или 400 В, длина подключения электрокабеля, запитанная от одной точки электропитания, составляет от 150 до 700 м
- Используется совместно с блоком управления

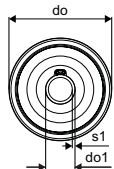

Артикул	Типоразмер	do мм	do1 мм	s1 мм	R м	Вес кг	Упаковка
1095759	40x3,7/140 2x0,05 Ом/м	140	40	3,7	0,8	1,5	бухта 150м
1095760	50x4,6/90 2x0,05 Ом/м	90	50	4,6			бухта 300м
1095761	50x4,6/140 2x0,05 Ом/м	140	50	4,6	0,8	1,7	бухта 150м
1095762	63x5,8/140 2x0,05 Ом/м	140	63	5,8	0,8	2	бухта 150м
1095763	75x6,8/175 2x0,05 Ом/м	175	75	6,8	1	2,9	бухта 150м
1095764	90x8,2/200 2x0,05 Ом/м	200	90	8,2	1,2	3,5	бухта 100м
1095765	110x10,0/200 2x0,05 Ом/м	200	110	10	1,2	5,1	бухта 100м

Uponor Ecoflex Supra Standard блок управления

- Запасной регулятор температуры с датчиком температуры. Используется для подключения к электросети греющего кабеля теплоизолированных труб Supra Standard.

Характеристики:

- Диапазон регулировки температуры: от 0 до +30 °С;
- Напряжение питания 230 В / 400 В;
- Переменный ток 50-60 Гц, макс. ток 16 А.

Мин. рабочая нагрузка:

- 230 Вт/230 В (1 А);
- 400 Вт/400 В (1 А);

Макс. допустимая нагрузка:

- 3680 Вт/230 В (16 А);
- 6400 Вт/400 В (16 А);
- Класс защиты IP54;
- Размер блока: 125 X 175 X 75 мм.

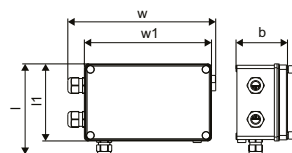

Артикул	Типоразмер	l мм	l1 мм	b мм	w мм	w1 мм	Вес кг	Упаковка
1035953	600S	170	140	97	275	226	0,9	1 шт

Теплоизолированные трубы Ecoflex Supra Plus, Supra Standard с греющим кабелем

Uponor SPI Ecoflex Supra Standard датчик температуры

- Запасной датчик температуры для регулятора Uponor 600S.



Артикул	Типоразмер	Вес кг	Упаковка	
1036606	600S	0,15	1	шт

Uponor Ecoflex Supra Standard комплект для кабеля

- Предназначен для организации соединений греющего кабеля с постоянным сопротивлением Uponor Ecoflex Supra Standard и питающего электрокабеля.
- Входит в состав комплекта подключения и окончания Uponor Ecoflex Supra Standard.



Артикул	Типоразмер	Вес кг	Упаковка	
1044133	S1	0,1	1	шт

Uponor Ecoflex комплект изоляции тройника

- Комплекты для тепло- и гидроизоляции тройниковых соединений труб Thermo, Aqua, Varia - в исполнении Single и Twin, а также Supra Standard с кожухами 68, 90, 140, 175 и 200 мм
- Комплект содержит изоляционный кожух, болты из нержавеющей стали, редукционные кольца, герметик
- Нагрузка до 60 тонн по ATV DVWK-A127
- Фитинги для несущих труб в комплект не входят

Для труб Supra Standard следует дополнительно использовать комплект для кабеля (арт. 1044134)

- Использовать только совместно с резиновыми концевыми уплотнителями Uponor!

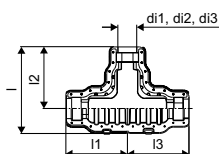

Артикул	Типоразмер	l мм	l1 мм	l2 мм	l3 мм	di1 мм	di2 мм	di3 мм	Вес кг	Упаковка	
1060986	140/90/68	666	470	470	470	140	90	68	9,77	1	шт
1060982	200/175/145/140	786	562	562	562	200	175	140	13,53	1	шт

Uponor Ecoflex Supra Standard комплект для кабеля

- Предназначен для организации соединений греющего кабеля Uponor Ecoflex Supra Standard в узле тройника и одного из окончаний



Артикул	Типоразмер	Вес кг	Упаковка	
1044134	S2	0,1	1	шт

Зажимные фитинги Wipex

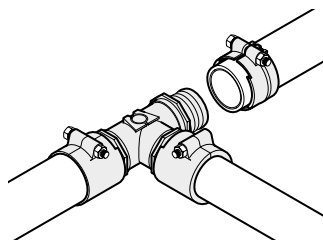

Зажимные фитинги Uropog Wipex предназначены для труб Thermo, Varia, Aqua, Quattro, Supra (Plus/Standard), используются в системах тепло- и холодоснабжения, холодного и горячего водоснабжения, канализации. Внутренняя резьба фитинга оснащена уплотнительным кольцом, не требуется уплотнение по резьбе. Для труб диаметром от 25 до 125 мм, серий S5,0 (PN6) и S3,2 (PN10).

Достоинства

- Простой монтаж без специального инструмента, без уплотнителя по резьбе
- Отсутствие коррозии
- Гигиенически безопасны
- Надёжность: срок службы 50 лет
- Изготавливаются из стойкой к коррозии и обесцинкованию DR-латуни



Характеристики

- Фитинги Wipex изготавливаются из стойкой к коррозии и обесцинкованию латуни по DIN EN ISO 6509
- Внутренняя резьба с резиновым уплотнительным кольцом на торце для создания герметичного соединения без каких-либо дополнительных материалов
- Зажимной болт из нержавеющей стали с латунной гайкой
- Зажимные наконечники поставляются в раскрытом виде с удерживающей пластиковой вставкой
- Наружная резьба трубная цилиндрическая G по DIN EN ISO 228-1, ГОСТ 6357 или трубная коническая R по DIN EN 10226-1, ГОСТ 6211
- Внутренняя резьба трубная цилиндрическая G по DIN EN ISO 228-1, ГОСТ 6357 или по DIN EN 10226-1, ГОСТ 6211

Область применения

- Для соединения труб PE-Xa и PE-HD серий S5,0 (PN6) и S3,2 (PN10)
- Система зажимных фитингов 20-125 мм используется для труб Thermo, Aqua, Quattro, Supra, Supra PLUS и Supra Standard

Uropog Wipex зажимной наконечник PN6 с наружной резьбой

- Для соединения труб PE-Xa серии S5,0 (PN6) и труб HDPE серии S5,0
- Состоит из обжимной гильзы и штуцера, болта с гайкой

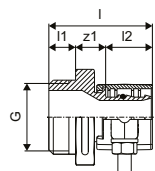

Артикул	Типоразмер	l мм	l1 мм	l2 мм	G дюйм	z1 мм	P бар	Вес кг	Упаковка
1018328	25x2,3-G1	47	12	21	1	14	6	0,2	1 шт
1018329	32x2,9-G1	52	12	26	1	14	6	0,3	1 шт
1018330	40x3,7-G1 1/4	61	16	30	1 1/4	15	6	0,5	1 шт
1018331	50x4,6-G1 1/4	68	16	37	1 1/4	16	6	0,7	1 шт
1018332	63x5,8-G2	84	20	47	2	18	6	1,2	1 шт
1018333	75x6,8-G2	92	20	51	2	21	6	1,5	1 шт
1018334	90x8,2-G3	105	24	60	3	22	6	2,4	1 шт
1018335	110x10,0-G3	118	24	72	3	22	6	3,5	1 шт

Зажимные фитинги Wiprex

Uropog Ecoflex зажимной наконечник PN6 с наружной резьбой

- Для соединения труб PE-Ха серии S5,0 (PN6) и труб HDPE серии S5,0
- Состоит из обжимной гильзы и штуцера, болта с гайкой
- При монтаже следует уплотнять по резьбе с помощью льна и соответствующей пасты

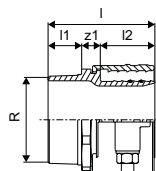

Артикул	Типоразмер	l мм	l1 мм	l2 мм	G дюйм	R дюйм	z1 мм	P бар	Вес кг	Упаковка	
1078368	125x11,4-R4	137	43	70	3/4	4	24	6	5,24	1	шт

Uropog Ecoflex зажимной штуцер с наружной резьбой PN10

- Для соединения труб PE-Ха серии S3,2 (PN10)
- Состоит из гайки, штуцера и обжимного кольца

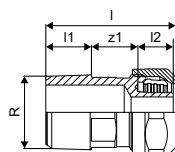

Артикул	Типоразмер	l мм	l1 мм	l2 мм	R дюйм	z1 мм	P бар	Вес кг	Упаковка	
1091505	20x2.8-3/4"	46	16	13	3/4	17	10	0,121	1	шт

Uropog Wiprex зажимной наконечник PN10 с наружной резьбой

- Для соединения труб PE-Ха серии S3,2 (PN10)
- Состоит из обжимной гильзы и штуцера, болта с гайкой

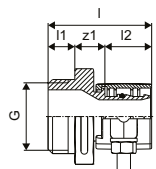

Артикул	Типоразмер	l мм	l1 мм	l2 мм	G дюйм	z1 мм	P бар	Вес кг	Упаковка	
1018336	25x3,5-G1	47	12	21	1	14	10	0,2	1	шт
1018338	32x4,4-G1	52	12	26	1	14	10	0,3	1	шт
1018339	40x5,5-G1 1/4	61	16	30	1 1/4	16	10	0,5	1	шт
1018340	50x6,9-G1 1/4	68	16	37	1 1/4	16	10	0,7	1	шт
1018341	63x8,6-G2	84	20	46	2	18	10	1,2	1	шт
1018342	75x10,3-G2	92	20	51	2	21	10	1,5	1	шт
1018343	90x12,3-G3	105	24	59	3	22	10	2,4	1	шт
1023170	110x15,1-G3	118	24	72	3	22	10	3,2	1	шт

Зажимные фитинги Wipex

Uponor Wipex зажимной соединитель PN6

- Для соединения труб PE-Ха серии S5,0 (PN6) и труб HDPE серии S5,0.
- Состоит из двух обжимных гильз и штуцера, двух болтов с гайками



Артикул	Типоразмер	l мм	l1 мм	l2 мм	z1 мм	P бар	Вес кг	Упаковка	
1042972	25x2,3-25x2,3	54	21	21	12	6	0,18	1	шт
1042973	32x2,9-32x2,9	63	26	26	12	6	0,34	1	шт
1042980	40x3,7-40x3,7	71	29	29	13	6	0,54	1	шт
1042984	50x4,6-50x4,6	85	36	36	13	6	0,99	1	шт
1042981	63x5,8-63x5,8	105	46	46	13	6	1,53	1	шт
1042985	75x6,8-75x6,8	123	51	51	22	6	2,27	1	шт
1042986	90x8,2-90x8,2	142	59	59	24	6	3,5	1	шт
1042987	110x10-110x10	166	71	71	24	6	4,82	1	шт

Uponor Ecoflex зажимной соединитель PN6

- Для соединения труб PE-Ха серии S5,0 (PN6) и труб HDPE серии S5,0.
- Состоит из двух обжимных гильз и штуцера, двух болтов с гайками

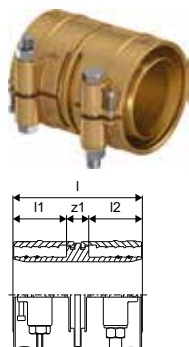

Артикул	Типоразмер	l мм	l1 мм	l2 мм	z1 мм	P бар	Вес кг	Упаковка	
1078365	125x11,4-125x11,4 PN6	169	70	70	29	6	8,15	1	шт

Uponor Wipex зажимной соединитель PN10

- Для соединения труб PE-Ха серии S3,2 (PN10)
- Состоит из двух обжимных гильз и штуцера, двух болтов с гайками



Артикул	Типоразмер	l мм	l1 мм	l2 мм	z1 мм	P бар	Вес кг	Упаковка	
1042970	25x3,5-25x3,5	54	21	21	12	10	0,18	1	шт
1042974	32x4,4-32x4,4	64	26	26	12	10	0,34	1	шт
1042979	40x5,5-40x5,5	72	30	29	13	10	0,54	1	шт
1042983	50x6,9-50x6,9	86	37	36	13	10	0,96	1	шт
1042982	63x8,6-63x8,6	106	47	46	13	10	0,16	1	шт

Зажимные фитинги Wiprex

Uronog Wiprex тройник с внутренней резьбой

- С тремя резиновыми уплотнительными кольцами на торцах

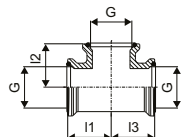

Артикул	Типоразмер	I1 мм	I2 мм	I3 мм	G дюйм	G1 дюйм	G2 дюйм	P бар	Вес кг	Упаковка	
1018345	G1-G1-G1	35	35	35	1	1	1	6+10	0,31	1	шт
1018346	G1 1/4-G1 1/4-G1 1/4	42	42	42	1 1/4	1 1/4	1 1/4	6+10	0,48	1	шт
1018347	G2-G2-G2	55	55	55	2	2	2	6+10	1,01	1	шт
1018348	G3-G3-G3	75	75	75	3	3	3	6+10	2,64	1	шт

Uronog Ecoflex тройник с внутренней резьбой

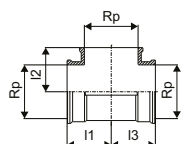

Артикул	Типоразмер	I1 мм	I2 мм	I3 мм	Rp дюйм	P бар	Вес кг	Упаковка	
1078367	Rp4-Rp4-Rp4	91	91	91	4	6	3,96	1	шт

Uronog Wiprex угольник с внутренней резьбой

- С двумя резиновыми уплотнительными кольцами на торцах

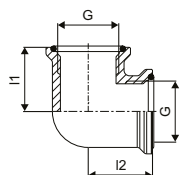

Артикул	Типоразмер	I1 мм	I2 мм	G дюйм	G1 дюйм	P бар	Вес кг	Упаковка	
1018350	G1-G1	35	35	1	1	6+10	0,27	1	шт
1018351	G1 1/4-G1 1/4	42	42	1 1/4	1 1/4	6+10	0,45	1	шт
1018352	G2-G2	55	55	2	2	6+10	0,94	1	шт
1018353	G3-G3	75	75	3	3	6+10	2,2	1	шт

Uronog Ecoflex угольник с внутренней резьбой

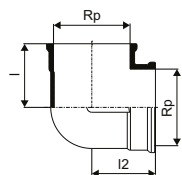

Артикул	Типоразмер	I1 мм	I2 мм	P бар	Вес кг	Упаковка	
1078366	Rp4-Rp4	92	92	6	3,28	1	шт

Зажимные фитинги Wiprex

Уронор Wiprex муфта с внутренней резьбой

- С двумя резиновыми уплотнительными кольцами на торцах

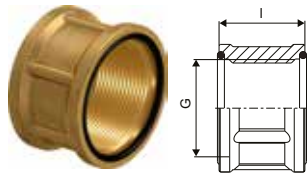

Артикул	Типоразмер	L мм	G дюйм	P бар	Вес кг	Упаковка	
1018355	G1-G1	30	1	6+10	0,19	1	шт
1018356	G1 1/4-G1 1/4	37	1 1/4	6+10	0,21	1	шт
1018357	G2-G2	45	2	6+10	0,42	1	шт
1018358	G3-G3	55	3	6+10	0,88	1	шт

Уронор Wiprex переходник наружная x внутренняя резьба

- С одним резиновым уплотнительным кольцом на торце с внутренней резьбой

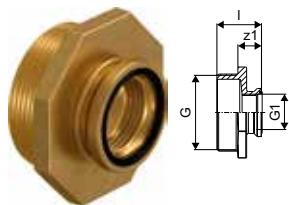

Артикул	Типоразмер	L мм	G дюйм	G1 дюйм	z1 мм	P бар	Вес кг	Упаковка	
1018368	G1 1/4-G1	36	1 1/4	1	20	6+10	0,23	1	шт
1018369	G1 1/2-G1 1/4	39	1 1/2	1 1/4	21	6+10	0,24	1	шт
1018371	G2-G1	41	2	1	21	6+10	0,39	1	шт
1018372	G2-G1 1/4	45	2	1 1/4	25	6+10	0,4	1	шт
1018373	G2 1/2-G2	48	2 1/2	2	26	6+10	0,65	1	шт
1018374	G3-G1	47	3	1	23	6+10	0,87	1	шт
1018375	G3-G1 1/4	51	3	1 1/4	27	6+10	0,88	1	шт
1018376	G3-G2	55	3	2	31	6+10	0,89	1	шт

Уронор Ecoflex переходник наружная x внутренняя резьба

- С одним уплотнительным кольцом на торце с внутренней резьбой

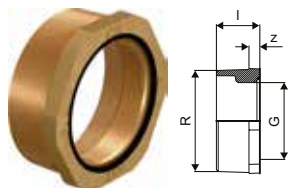

Артикул	Типоразмер	L мм	G дюйм	R дюйм	z мм	P бар	Вес кг	Упаковка	
1078369	R4-G3	48	3	4	12	6	1,4	1	шт

Уронор Wiprex фланец с внутренней резьбой

- С одним уплотнительным кольцом на торце

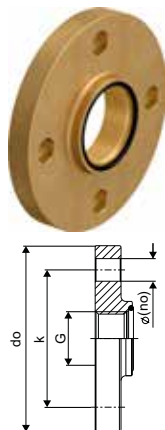

Артикул	Типоразмер	do мм	G дюйм	k мм	Кол-во отв. шт	P бар	Вес кг	Упаковка	
1018359	F25/4-85/G1	14	1	85	4	6+10	1,3	1	шт
1018360	F32/4-100/G1 1/4	100	1 1/4	140	4	6+10	2	1	шт
1018361	F40/4-110/G1 1/2	110	1 1/2	150	4	6+10	2,42	1	шт
1018362	F50/4-125/G2	125	2	165	4	6+10	3,04	1	шт
1018363	F65/8-145/2 1/2	145	2 1/2	185	8	6+10	3,74	1	шт
1018364	F80/8-160/G3	160	3	200	8	6+10	4,21	1	шт
1018365	F100/8-180/G4	220	4	180	8	6+10	4,55	1	шт

Зажимные фитинги Wiprex

Уронор Ecoflex фланец с внутренней резьбой

- Изготовлен из нержавеющей стали

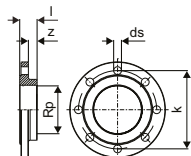

Артикул	Типоразмер	Кол-во шт	отв. Р	Вес бар	кг	Упаковка	
1078370	F100/8-180/Rp4	8	6	4,5		1	шт

Уронор Wiprex муфта места крепления

- Для крепления труб
- С одним резиновым уплотнительным кольцом на торце с внутренней резьбой

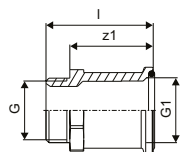

Артикул	Типоразмер	l мм	G дюйм	z1 мм	Р бар	Вес кг	Упаковка	
1018302	G1	54	1	42	6+10	0,23	1	шт
1018303	G1 1/4	84	1 1/4	68	6+10	0,45	1	шт
1018304	G2	93	2	73	6+10	0,78	1	шт
1018305	G3	135	3	111	6+10	2,15	1	шт

Уронор Wiprex ниппель с наружной резьбой

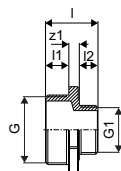

Артикул	Типоразмер	l мм	l1 мм	l2 мм	G дюйм	G1 дюйм	z1 мм	Р бар	Вес кг	Упаковка	
1018322	G1	34	14	14	1	1	6	6+10	0,14	1	шт
1009035	G1 1/4xG 1	38	16	14	1 1/4	1	8	6+10	0,24	1	шт
1018323	G1 1/4	39	16	16	1 1/4	1 1/4	7	6+10	0,25	1	шт
1009037	G2xG1	43	20	14	2	1	9	6+10	0,42	1	шт
1022281	G2xG1 1/4	45	20	16	2	1 1/4	9	6+10	0,44	1	шт
1018324	G2	48	20	20	2	2	8	6+10	0,46	1	шт
1009040	G3xG1	49	24	14	3	1	11	6+10	0,93	1	шт
1009041	G3xG1 1/4	51	24	16	3	1 1/4	11	6+10	0,94	1	шт
1009042	G3xG2	55	24	20	3	2	11	6+10	0,95	1	шт
1018325	G3	58	24	24	3	3	10	6+10	0,98	1	шт

Зажимные фитинги Wipex

Uponor Wipex S-Press переходник PN6

- Для соединения труб PE-Ха серии S5,0 (PN6) с трубами Uponor Uni Pipe Plus и MLC.
- Состоит из обжимной гильзы, пресс-гильзы и штуцера

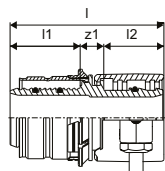

Артикул	Типоразмер	l	l1	l2	do	s	z1	P	Вес	Упаковка	
		мм	мм	мм	мм	мм	мм	бар	кг		
1060058	32x2,9-32x3,0	66	30	26	15	2,5	10	6	0,244	1	шт

Uponor Wipex S-Press переходник PN6

- Для соединения труб PE-Ха серии S5,0 (PN6) с трубами MLC
- Состоит из обжимной гильзы, пресс-гильзы и штуцера

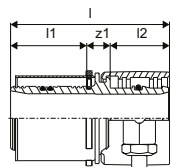

Артикул	Типоразмер	l	l1	l2	do	s	z1	P	Вес	Упаковка	
		мм	мм	мм	мм	мм	мм	бар	кг		
1060059	40x3,7-40x4,0	79	38	30	18	2,5	12	6	0,407	1	шт
1060060	50x4,6-50x4,5	86	38	37	18	2,5	12	6	0,655	1	шт

Uponor Wipex RS2 зажимной адаптер PN6

- Служит для подключения труб Uponor PE-Ха серии S5,0 (PN6) к системе модульных фитингов Uponor RS (к базовой детали)

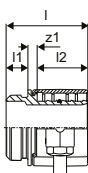

Артикул	Типоразмер	l	l1	l2	z1	P	Вес	Упаковка	
		мм	мм	мм	мм	бар	кг		
1047013	DR 63x5,8 RS2	75	46	20	9	6	0,944	1	шт
1047014	DR 75x6,8 RS2	84	46	20	18	6	1,284	1	шт
1047015	DR 90x8,2 RS3	93	59	20	14	6	2,072	1	шт
1047016	DR 110x10,0 RS3	105	71	20	14	6	2,673	1	шт

Uponor Wipex RS2 зажимной адаптер PN10

- Служит для подключения труб Uponor PE-Ха серии S3,2 (PN10) к системе модульных фитингов Uponor RS (к базовой детали)

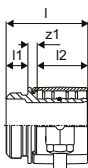

Артикул	Типоразмер	l	l1	l2	z1	P	Вес	Упаковка	
		мм	мм	мм	мм	бар	кг		
1047017	DR 63x8,6 RS2	75	20	46	9	10	0,95	1	шт
1047018	DR 75x10,3 RS2	83	20	51	12	10	1,33	1	шт
1047019	DR 90x12,3 RS3	92	20	59	13	10	2,21	1	шт
1047020	DR 110x15,1 RS3	104	20	71	13	10	3,01	1	шт

Система модульных фитингов RS

Уронор RS штуцер Q&E

- Изготавливается из стойкой к обесцинкованию DR-латуни
- Служит для подключения труб Уронор PE-Ха по технологии Q&E к системе модульных фитингов Уронор RS (к базовой детали)

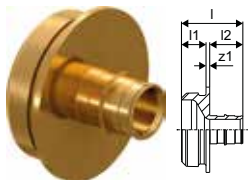

Артикул	Типоразмер	l мм	l1 мм	l2 мм	z1 мм	P бар	Упаковка	
1047021	25-RS2	50	20	27	3	6+10	1	шт
1047022	32-RS2	57	20	34	3	6+10	1	шт
1047023	40-RS2	65	20	42	3	6+10	1	шт
1047024	50-RS2	75	20	52	3	6+10	1	шт
1047026	63-RS2	88	20	65	3	6+10	1	шт
1085079	75-RS2	112	20			6+10	1	шт

Уронор RS муфта

- Изготавливается из лужёной латуни
- Является соединительным элементом (базовой деталью) для адаптеров, редукторов, соединителей и фланцев RS. В комплект входят 2 фиксирующих хомута RS



Артикул	Типоразмер	l мм	Упаковка	
1029144	RS2-RS2	58	2	шт
1029145	RS3-RS3	58	2	шт

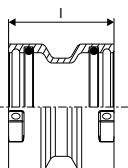

Уронор RS тройник

- Изготавливается из лужёной латуни
- Является соединительным элементом (базовой деталью) для адаптеров, редукторов, соединителей и фланцев RS. В комплект входят 3 фиксирующих хомута RS



Артикул	Типоразмер	l1 мм	l2 мм	l3 мм	Упаковка	
1029142	RS2-RS2-RS2	51	51	51	1	шт
1029143	RS3-RS3-RS3	68	68	68	1	шт

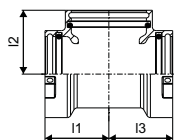

Система модульных фитингов RS

Уронор RS угольник

- Изготавливается из лужёной латуни
- Является соединительным элементом (базовой деталью) для адаптеров, редукторов, соединителей и фланцев RS. В комплект входят 2 фиксирующих хомута RS

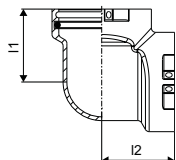

Артикул	Типоразмер	I1 мм	I2 мм	Упаковка	
1029138	RS2-RS2	51	51	1	шт
1029139	RS3-RS3	68	68	1	шт

Уронор RS угольник 45°

- Изготавливается из лужёной латуни
- Является соединительным элементом (базовой деталью) для адаптеров, редукторов, соединителей и фланцев RS. В комплект входят 2 фиксирующих хомута RS

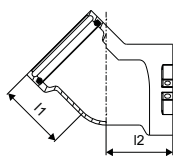

Артикул	Типоразмер	I1 мм	I2 мм	Упаковка	
1029140	RS2-RS2	51	51	1	шт
1029141	RS3-RS3	68	68	1	шт

Уронор RS переходник

- Изготавливается из лужёной латуни
- Является переходным элементом с гнезда RS 3 на гнездо RS 2 в базовой детали. В комплект входит 1 фиксирующий хомут RS 2

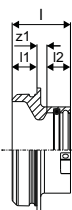
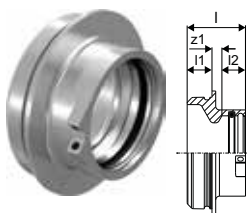

Артикул	Типоразмер	I мм	I1 мм	I2 мм	z1 мм	Упаковка	
1029146	RS3-RS2	47	20	19	8	2	шт

Уронор RS адаптер с внутренней резьбой

- Изготавливается из лужёной латуни
- Используется с соединительными элементами (базовыми деталями) RS 2 или RS 3

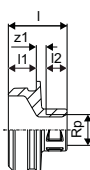

Артикул	Типоразмер	I мм	I1 мм	I2 мм	Rp дюйм	z1 мм	Упаковка	
1029134	Rp1"BP-RS2	45	20	19	1	6	1	шт
1029135	Rp2"BP-RS2	54	20	26	2	8	1	шт
1029136	Rp2 1/2"BP-RS2	63	20	30	2 1/2	12	1	шт
1029137	Rp3"BP-RS3	65	20	33	3	12	1	шт

Система модульных фитингов RS

Уронор RS адаптер с наружной резьбой

- Изготавливается из лужёной латуни
- Используется с соединительными элементами (базовыми деталями) RS 2 или RS 3

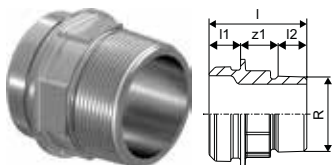

Артикул	Типоразмер	l	l1	l2	R	z1	Упаковка	
		мм	мм	мм	дюйм	мм		
1029131	R2"HP-RS2	66	20	23	2	23	1	шт
1029132	R2 1/2"HP-RS2	63	20	27	2 1/2	16	1	шт
1029133	R3"HP-RS3	73	20	30	3	23	1	шт

Уронор RS фланец

- Изготавливается из лужёной латуни
- Используется с соединительными элементами (базовыми деталями) RS 2 или RS 3
- Фланец PN 16, 8 болтовых отверстий, соответствует европейскому стандарту EN1092-3

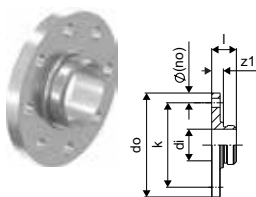

Артикул	Типоразмер	l	di	do	z1	k	P	Упаковка	
		мм	мм	мм	мм	мм	бар		
1029129	RS3-DN80 (PN16)	45	78	200	25	160	16	1	шт
1029130	RS3-DN100 (PN16)	44	78	220	24	180	16	1	шт

Уронор RS соединитель длинный

- Изготавливается из лужёной латуни
- Для соединения вместе двух соединительных элементов (базовых деталей) RS одного размера. Позволяет создавать из тройников, угольников, муфт RS коллекторы и другие узлы или пересечение труб в разных уровнях



Артикул	Типоразмер	l	l1	l2	l3	z1	Упаковка	
		мм	мм	мм	мм	мм		
1046477	RS2-RS2 l=130мм	170	20	20	30	130	1	шт
1046478	RS3-RS3 l=210мм	250	20	20	30	210	1	шт

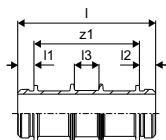

Уронор RS соединитель короткий

- Изготавливается из лужёной латуни
- Для соединения между собой двух соединительных элементов (базовых деталей) RS одного размера. Позволяет создавать из тройников, угольников, муфт RS коллекторы и другие узлы.

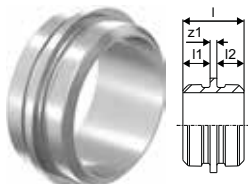

Артикул	Типоразмер	l	l1	l2	z1	Упаковка	
		мм	мм	мм	мм		
1046750	RS2-RS2 l=5мм	45	20	20	5	1	шт
1046751	RS3-RS3 l=5мм	45	20	20	5	1	шт

Уронор RS фиксирующий хомут

- Изготавливается из пластика
- Служит для фиксации вставных элементов RS в гнездах RS



Артикул	Типоразмер	цвет	Упаковка	
1042921	RS2	черный	10	шт
1042922	RS3	тёмно-серый	10	шт

Фитинги Q&E

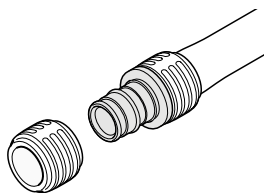

Уронор Q&E - это уникальная система фитингов, которая основана на способности труб из сшитого полиэтилена восстанавливать свою первоначальную форму после расширения. Технология Q&E позволяет быстро смонтировать систему гибкой, безопасной и экономически эффективной. Долговечность системы обеспечивается высокой коррозионной стойкостью. Фитинги универсальны для труб серий S5,0 и S3,2 (PN6 и PN10).

Достоинства

- Широкий ассортимент фитингов из латуни и PPSU
- Отсутствие коррозии
- Минимальные потери давления
- Эргономичный дизайн колец Q&E

Технология Q&E позволяет быстро смонтировать систему гибкой, безопасной и экономически эффективной. Долговечность системы обеспечивается высокой коррозионной стойкостью. Фитинги универсальны для труб серий S5,0 и S3,2 (PN6 и PN10).



Характеристики

- Разработанная компанией Уронор технология соединения труб из сшитого полиэтилена с фитингами с помощью расширительного инструмента и кольца
- Полимерные фитинги для соединения труб из полифенилсульфона PPSU
- Металлические фитинги из коррозионностойкой латуни для соединения с отопительными и санитарными приборами, резьбовыми коллекторами, запорно-регулирующей арматурой и т.п.
- Наружная резьба - трубная коническая R (по DIN EN 10226-1, ГОСТ 6211), трубная цилиндрическая G (по ISO 228-1, ГОСТ 6357); внутренняя резьба - трубная цилиндрическая Rp (по DIN EN 10226-1, ГОСТ 6211) или G (по DIN EN ISO 228-1, ГОСТ 6357)
- Примечание: кольца Q&E следует заказывать отдельно

Уронор Q&E evolution кольцо белое

- Коническая внутренняя форма
- С упором
- Материал - модифицированный полиэтилен
- Рекомендуется монтировать при окружающей температуре не ниже +5°C

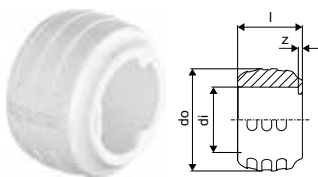

Артикул	Типоразмер	di мм	do мм	z мм	P бар	цвет	Упаковка
1057455	25	25,3	34,6	1	6+10	белый	300 шт
1057456	32	32,4	41,8	1	6+10	белый	150 шт

Уронор Q&E кольцо с упором белое

- С упором
- Материал - PEX



Артикул	Типоразмер	di мм	do мм	z мм	P бар	цвет	Упаковка
1042840	25	25	32	1	6+10	белый	300 шт
1044993	32	33	39,9	2	6+10	белый	150 шт
1045464	40	40,8	50,2	3	6+10	белый	80 шт
1045489	50	51	63	4	6+10	белый	70 шт
1045490	63	64,3	75,7	4	6+10	белый	35 шт
1085087	75	76,3	88,3	4	6+10	белый	18 шт

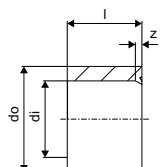

ФИТИНГИ Q&E

Уронор Q&E угольник PPSU

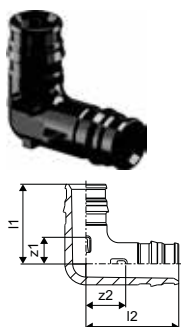

Артикул	Типоразмер	l1 мм	l2 мм	z1 мм	z2 мм	P бар	Упаковка
1008681	25-25	42	47	14	19	6+10	25 шт
1001245	32-32	53	59	18	23	6+10	15 шт
1008683	40-40	65	74	21	29	6+10	10 шт
1042859	50-50	83	98	29	44	6+10	5 шт
1042858	63-63	100	112	33	44	6+10	3 шт
1085080	75-75	149	149	64	65	6+10	2 шт

Уронор Q&E соединитель PPSU

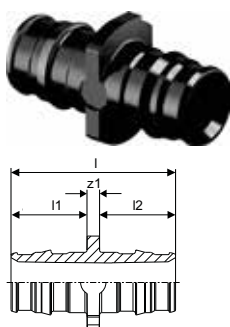

Артикул	Типоразмер	l мм	l1 мм	l2 мм	z1 мм	P бар	Упаковка
1008671	25-25	58	28	28	3	6+10	50 шт
1001235	32-32	73	35	35	3	6+10	20 шт
1008673	40-40	90	44	44	3	6+10	10 шт
1042866	50-50	113	54	54	5	6+10	10 шт
1042865	63-63	141	68	68	6	6+10	5 шт
1085084	75-75	179	86	86	7	6+10	10 шт

Уронор Q&E переходник PPSU

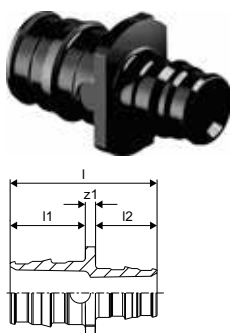

Артикул	Типоразмер	l мм	l1 мм	l2 мм	z1 мм	P бар	Упаковка
1001240	32-25	66	28	35	3	6+10	20 шт
1008678	40-32	82	35	44	3	6+10	10 шт
1042879	50-32	94	54	35	5	6+10	10 шт
1042867	50-40	103	54	44	5	6+10	10 шт
1042878	63-40	117	68	44	6	6+10	5 шт
1042877	63-50	128	68	54	6	6+10	5 шт
1085086	75-50	147	86	54	6	6+10	10 шт
1085085	75-63	160	86	68	7	6+10	10 шт

Уронор Q&E тройник равнопроходной PPSU

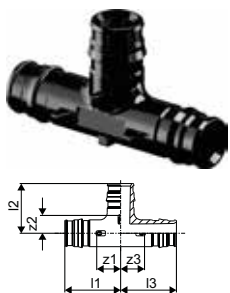

Артикул	Типоразмер	l1 мм	l2 мм	l3 мм	z1 мм	z2 мм	z3 мм	P бар	Упаковка
1008686	25-25-25	47	42	47	20	15	20	6+10	25 шт
1001250	32-32-32	59	53	59	24	18	24	6+10	10 шт
1008688	40-40-40	74	65	74	30	22	30	6+10	5 шт
1042861	50-50-50	92	83	92	38	29	38	6+10	3 шт
1042860	63-63-63	112	102	112	44	5	44	6+10	2 шт
1085081	75-75-75	156	123	156	70	37	70	6+10	2 шт

ФИТИНГИ Q&E

Упорот Q&E тройник редукционный PPSU

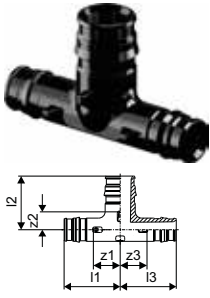

Артикул	Типоразмер	I1 мм	I2 мм	I3 мм	z1 мм	z2 мм	z3 мм	P бар	Упаковка
1008711	20-25-20	42	40	42	20	12	20	6+10	25 шт
1008703	25-20-20	44	37	39	17	15	17	6+10	25 шт
1008691	25-20-25	44	37	44	17	15	17	6+10	25 шт
1001420	25-25-20	47	42	42	20	15	20	6+10	25 шт
1001422	32-20-25	52	40	44	17	18	17	6+10	15 шт
1001424	32-20-32	52	40	52	17	18	17	6+10	15 шт
1008712	25-32-25	52	50	52	24	15	24	6+10	15 шт
1008704	32-25-20	55	45	42	20	NaN	20	6+10	15 шт
1001426	32-25-25	55	45	47	20	18	20	6+10	15 шт
1001428	32-25-32	55	45	55	20	18	20	6+10	15 шт
1008713	32-40-32	65	61	65	30	18	30	6+10	10 шт
1008707	40-20-32	60	44	52	17	22	17	6+10	5 шт
1008694	40-20-40	60	44	60	17	22	17	6+10	5 шт
1008708	40-25-32	63	49	55	20	22	20	6+10	5 шт
1008695	40-25-40	63	49	63	20	22	20	6+10	5 шт
1008709	40-32-32	68	57	59	24	22	24	6+10	5 шт
1008696	40-32-40	68	57	68	24	22	24	6+10	5 шт
1042876	50-25-40	92	57	82	38	29	39	6+10	4 шт
1042864	50-25-50	92	57	92	38	29	38	6+10	4 шт
1042863	50-32-50	92	64	92	38	29	38	6+10	4 шт
1042862	50-40-40	92	73	82	38	29	39	6+10	4 шт
1042875	50-40-50	92	73	92	38	29	38	6+10	4 шт
1042871	63-25-50	112	62	99	44	35	45	6+10	2 шт
1042873	63-25-63	112	60	112	44	33	44	6+10	2 шт
1042870	63-32-63	112	70	112	44	35	44	6+10	2 шт
1042869	63-40-40	112	78	99	44	35	55	6+10	2 шт
1042872	63-40-63	112	78	112	44	35	44	6+10	2 шт
1042868	63-50-50	112	89	99	44	35	45	6+10	2 шт
1042874	63-50-63	112	89	112	44	35	44	6+10	2 шт
1085083	75-25-75	118	67	118	32	39	32	6+10	4 шт
1085082	75-40-75	118	83	118	32	83	32	6+10	4 шт

Упорот Q&E штуцер с наружной резьбой

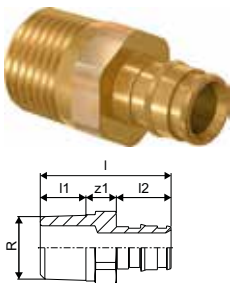

Артикул	Типоразмер	I мм	I1 мм	I2 мм	R дюйм	z1 мм	P бар	Упаковка
1033437	20-G1/2"HP	40	9	22	1/2	9	6+10	90 шт
1033438	20-G3/4"HP	43	11	22	3/4	10	6+10	70 шт
1047862	25-G3/4"HP	48	11	27	3/4	10	6+10	40 шт
1047863	25-G1"HP	49	11	27	1	11	6+10	40 шт
1047191	32-R1"HP	65	21	34	3/4	10	6+10	20 шт
1085077	40-R1 1/4"HP	73,2	19,1	42		12,1	6+10	16 шт
1047864	50-G1 1/2"HP	82	17	52	1 1/2	13	6+10	8 шт
1085075	63-R2"HP	100	23,9	65		11,1	6+10	6 шт
1085074	75-R2 1/2"HP	126	27,0	86		13	6+10	6 шт

ФИТИНГИ Q&E

Уролог Q&E штуцер с наружной резьбой

■ Штуцер системы Wiprex

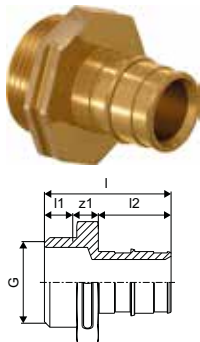

Артикул	Типоразмер	l мм	l1 мм	l2 мм	G дюйм	z1 мм	P бар	Упаковка	
1063810	25-G1"HP	47	11	27	1	9	6+10	35	шт
1008730	32-G1"HP	56	10	34	1	12	6+10	20	шт
1022290	40-G1"HP	64	11	42	1	11	6+10	16	шт
1008732	40-G1 1/4"HP	68	14	42	1 1/4	12	6+10	16	шт
1008866	50-G1 1/4"HP	78	14	52	1 1/4	12	6+10	8	шт
1008867	63-G2"HP	95	17	65	2	13	6+10	6	шт

Уролог Q&E штуцер с внутренней резьбой

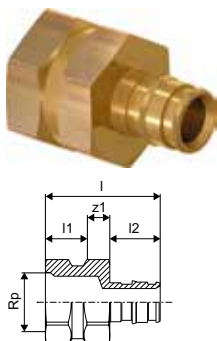

Артикул	Типоразмер	l мм	l1 мм	l2 мм	Rp дюйм	z1 мм	P бар	Упаковка	
1023012	25-Rp3/4"BP	51	18	27	3/4	6	6+10	40	шт
1023013	25-Rp1"BP	55	22	27	1	6	6+10	35	шт
1085078	50-RP1 1/2"BP	92					6+10	8	шт

Уролог Q&E штуцер с внутренней резьбой

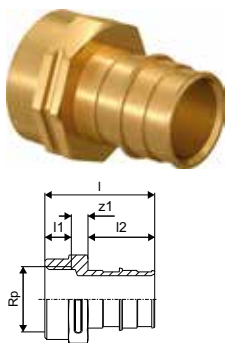

Артикул	Типоразмер	l мм	l1 мм	l2 мм	Rp дюйм	z1 мм	P бар	Упаковка	
1047866	32-G1"BP	56	13	34	1	9	6+10	20	шт
1047867	40-G1 1/4"BP	68	16	42	1 1/4	10	6+10	20	шт

Аксессуары для теплоизолированных труб Upronor Ecoflex

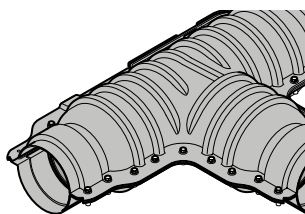

Необходимые аксессуары для теплоизолированных труб Upronor Ecoflex для тепло- и гидроизоляции узлов соединений, проходов через фундаменты и т.д.

Достоинства

- Простой и удобный монтаж
- Прочные, надёжные и безопасные компоненты
- Широкий ассортимент аксессуаров от одного производителя



Upronor Ecoflex резиновый концевой уплотнитель Single

- Предназначен для гидроизоляции торца теплоизоляции на концах теплоизолированных труб.
- В комплект входят резиновый концевой уплотнитель, хомут из нержавеющей стали и уплотнительное кольцо. Для теплоизолированных труб с одной несущей трубой.

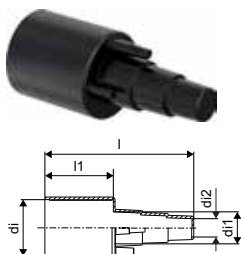

Артикул	Типоразмер	l мм	l1 мм	di мм	di1 мм	di2 мм	Кол-во отв. шт	Вес кг	Упаковка	
1018316	25+32+40/68	174	80	66	37,4	21,4	1	0,15	1	шт
1018246	25+32+40/90	174	80	86	38	21	1	0,19	1	шт
1018315	25+28+32/140+145	184	90	132	30	21	1	0,33	1	шт
1018313	32+40+50/175	184	90	166	47	28	1	0,42	1	шт
1018314	40+50+63/140+145	184	90	132	59	35	1	0,34	1	шт
1018312	63+75/175	184	90	166	70,3	56	1	0,44	1	шт
1018310	75+90+110/200	184	90	190	103	67	1	0,51	1	шт
1018311	90+110/175	184	90	166	103	81	1	0,46	1	шт
1067757	125/200	142	90	190	117	109	1	0,55	1	шт
1083869	90+110+125/250	200	90	235	117	81	1	0,67	1	шт

Upronor Ecoflex резиновый концевой уплотнитель Twin

- Предназначен для гидроизоляции торца теплоизоляции на концах теплоизолированных труб.
- В комплект входят резиновый концевой уплотнитель, хомут из нержавеющей стали и уплотнительное кольцо. Для теплоизолированных труб с двумя несущими трубами.

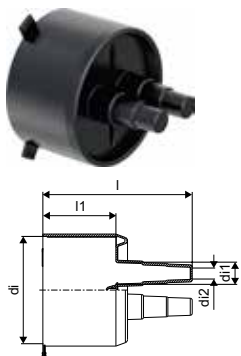

Артикул	Типоразмер	l мм	l1 мм	di мм	di1 мм	di2 мм	Кол-во отв. шт	Вес кг	Упаковка	
1034305	18-20+22-25+28/140+145	184	90	132	18	28	2	0,33	1	шт
1034306	18-22+25+28/25-28+32+40/175	184	90	166	18	40	2	0,44	1	шт
1018245	25+32+40/140+145	184	90	132	25	40	2	0,36	1	шт
1018309	25+32+40/175	184	90	166	25	40	2	0,44	1	шт
1018308	25+32+50/175	184	90	166	25	50	2	0,45	1	шт
1018307	40+50+63/200	184	90	190	40	63	2	0,52	1	шт
1088979	75+90/250	194	90	235	67	84	2	0,8	1	шт

Аксессуары для теплоизолированных труб Uronor Ecoflex

Uronor Ecoflex резиновый концевой уплотнитель Quattro

- Предназначен для гидроизоляции торца теплоизоляции на концах труб.
- В комплект входят резиновый концевой уплотнитель, хомут из нержавеющей стали и уплотнительное кольцо. Для теплоизолированных труб с четырьмя несущими трубами.

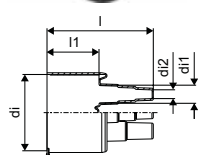

Артикул	Типоразмер	l	l1	di	di1	di2	do	d	d1	d2	Кол-во отв.	Вес	Упаковка	
		мм	мм	мм	мм	мм	мм	мм	мм	мм	шт	кг		
1086838	20+25+32/140	184	90	132	30	15					4	0,45	1	шт
1018306	18-32+25-32/175	184	90	166	30	15					4	0,49	1	шт
1094252	25+32+40/175	189	90	166	30	15					4	0,55	1	шт
1034308	18-28+32+40/200	184	90	182	37,5	21,4					4	0,8	1	шт

Uronor Ecoflex комплект изоляции тройника

- Комплекты для тепло- и гидроизоляции тройниковых соединений труб Thermo, Aqua, Varia - в исполнении Single и Twin, а также Supra Standard с кожухами 68, 90, 140, 175 и 200 мм
- Комплект содержит изоляционный кожух, болты из нержавеющей стали, редукционные кольца, герметик
- Нагрузка до 60 тонн по ATV DVWK-A127
- Фитинги для несущих труб в комплект не входят

Для труб Supra Standard следует дополнительно использовать комплект для кабеля (арт. 1044134)

- Использовать только совместно с резиновыми концевыми уплотнителями Uronor!

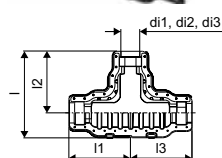

Артикул	Типоразмер	l	l1	l2	l3	di1	di2	di3	Вес	Упаковка	
		мм	мм	мм	мм	мм	мм	мм	кг		
1060986	140/90/68	666	470	470	470	140	90	68	9,77	1	шт
1060982	200/175/145/140	786	562	562	562	200	175	140	13,53	1	шт

Uronor Ecoflex комплект изоляции угольника

- Комплект для тепло- и гидроизоляции угловых соединений труб Single и Twin с кожухами 140, 175 и 200 мм
- Комплект содержит изоляционный кожух, болты из нержавеющей стали, редукционные кольца и герметик
- Использовать только совместно с резиновыми концевыми уплотнителями Uronor!

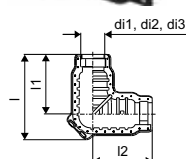

Артикул	Типоразмер	l	l1	l2	di1	di2	di3	Вес	Упаковка	
		мм	мм	мм	мм	мм	мм	кг		
1060985	200/175/145/140	806	563	563	200	175	140	10,55	1	шт

Аксессуары для теплоизолированных труб Uronor Ecoflex

Uronor Ecoflex комплект изоляции соединения

- Комплект для тепло- и гидроизоляции прямых соединений труб Single и Twin с кожухами 140, 175 и 200 мм
- Комплект содержит изоляционный кожух, болты из нержавеющей стали, редукционные кольца и герметик
- Использовать только совместно с резиновыми концевыми уплотнителями Uronor!

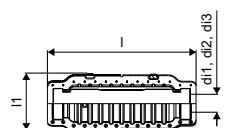

Артикул	Типоразмер	l мм	l1 мм	di1 мм	di2 мм	di3 мм	Вес кг	Упаковка	
1060984	200/175/145/140	1125	426	200	175	140	9,66	1	шт

Uronor Ecoflex комплект изоляции соединения

- Комплект для гидроизоляции прямых соединений труб Single и Twin с кожухами 68, 90, 175, 200 и 250 мм.
- Комплект содержит гофрированную трубу и два термоусадочных рукава.
- Использовать только совместно с резиновыми концевыми уплотнителями Uronor!

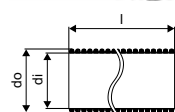

Артикул	Типоразмер	l мм	di мм	do мм	Вес кг	Упаковка	
1090230	68+90	550	95	110	1,3	1	шт
1090231	140+145	550	175	200	1,5	1	шт
1084574	175+200	500	218	250	2,8	1	шт
1083872	250	720	275	315	4,7	1	шт

Uronor Ecoflex комплект для изоляции H-образный

- Комплект для тепло- и гидроизоляции узла ответвления от двух труб Single (подающей и обратной) одной трубы Twin с кожухами 140, 175 и 200 мм
- Комплект содержит изоляционный кожух, болты из нержавеющей стали, пластмассовые дюбели, редукционные кольца и герметик
- Использовать только совместно с резиновыми концевыми уплотнителями Uronor!

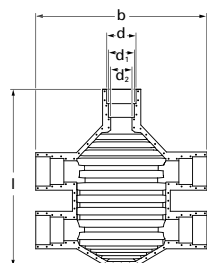

Артикул	Типоразмер	d мм	d1 мм	d2 мм	l мм	b мм	Вес кг	Упаковка	
1007355	200/175/145/140	200	175	140/145	1290	1260	19	1	шт

Аксессуары для теплоизолированных труб Upronor Ecoflex

Upronor Ecoflex теплоизолированный колодец

- Теплоизолированный колодец с крышкой. Предназначен для тепло- и гидроизоляции соединений труб Single, Twin и Quattro с кожухом 140, 175 и 200 мм
- Также в колодце могут быть установлены вентили. Колодец выполнен из полиэтилена с ПЭ изоляцией, доступны модели Т- и Х-образного подключения

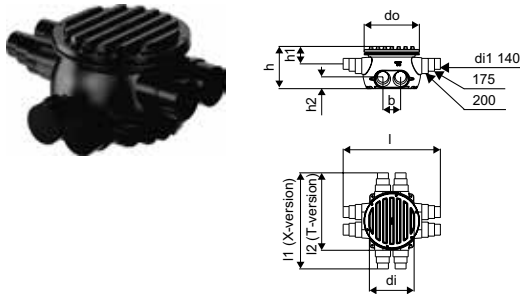

Артикул	Типоразмер	l	l1	l2	di	do	b	h	h1	h2	Кол-во отв.	Вес	Упаковка
		мм	мм	мм	мм	мм	мм	мм	мм	мм	шт	кг	
1018326	6x140/145/175/200	1652		1316	760	940	300	725	420	200	6	52	1 шт
1018327	8x140/145/175/200	1652	1632		760	940	300	725	420	200	8	53	1 шт
1084576	2x250-6x140/145/175/200	1652	1486		760	940	300	725	420	165	8	53	1 шт
1084577	4x250-4x140/145/175/200	1652	1304		760	940	300	725	420	165	8	53	1 шт
1084578	6x250-2x140/145/175/200	1486	1304		760	940	300	725	420	165	8	53	1 шт

Upronor Ecoflex термоусадочный рукав

- Для герметизации мест соединения трубы с кожухом 200 и 250 мм с теплоизолированными колодцами и пр.

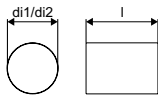

Артикул	Типоразмер	l	di	Вес	Упаковка
		мм	мм	кг	
1084575	250	300	250	0,72	1 шт

Upronor Ecoflex термоусадочный рукав с молнией

- Для герметизации мест соединения теплоизолированной трубы с угловым проходом или колодцем.
- Применяется также для ремонта мелких повреждений кожуха. Усадка с 280 мм до 133 мм.

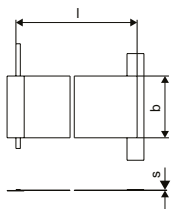

Артикул	Типоразмер	l	s	b	Вес	Упаковка
		мм	мм	мм	кг	
1034312	140/145/175/200	960	1,3	220	0,473	1 шт

Аксессуары для теплоизолированных труб Upronor Ecoflex

Upronor Ecoflex угольник теплоизолированный Single

- Предварительно изолированный угольник для соединения теплоизолированных труб Ecoflex Single PN6
- Представляет из себя отрезки труб из сшитого полиэтилена PE-Xa, соединённые угольниками PPSU с помощью соединения Q&E
- Теплоизоляция из пенополиуретана, сверху защитный кожух из полиэтилена

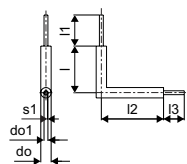

Артикул	Типоразмер	l	l1	l2	l3	do1	do2	s1	Вес	Упаковка	
		мм	мм	мм	мм	мм	мм	мм	кг		
1085108	75X6,8/205	900	600	1200	400	200	75	6,8	15,2	1	шт под заказ

Upronor Ecoflex угольник теплоизолированный Twin

- Предварительно изолированный двойной угольник для соединения теплоизолированных труб Ecoflex Twin
- Представляет из себя отрезки труб из сшитого полиэтилена PE-Xa, соединённые угольниками PPSU с помощью соединения Q&E
- Теплоизоляция из пенополиуретана, сверху защитный кожух из полиэтилена

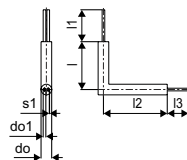

Артикул	Типоразмер	l	l1	l2	l3	do1	do2	s1	Вес	Упаковка	
		мм	мм	мм	мм	мм	мм	мм	кг		
1085104	2X50X4,6/205	900	600	1200	400	200	50	4,6	14,1	1	шт под заказ
1085105	2X63X5,8/205	900	600	1200	400	200	63	5,8	17,3	1	шт под заказ
1088822	2x75x6.8/250	900	560	1200	375	250	75	6,8	22,4	1	шт под заказ

Upronor Ecoflex герметизирующее кольцо PWP

- Для герметизации прохода теплоизолированных труб через фундамент в местах, где имеется давление грунтовых вод.
- Для использования в отверстиях фундамента из водупорного бетона, либо с фиброцементной трубой Upronor PWP.

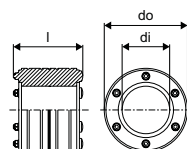

Артикул	Типоразмер	l	di	do	Вес	Упаковка	
		мм	мм	мм	кг		
1007360	140/145	110	145	200	2,42	1	шт
1007361	175	110	175	250	3,7	1	шт
1007362	200	110	200	300	4,9	1	шт

Аксессуары для теплоизолированных труб Uronor Ecoflex

Uronor Ecoflex дополнительный вкладыш PWP

- Дополнительный аксессуар для устранения радиального напряжения в коже теплоизолированной трубы, когда труба располагается не перпендикулярно к стене, а под наклоном.
- Используется только в сочетании с герметизирующим кольцом Uronor PWP.

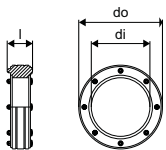

Артикул	Типоразмер	l мм	di мм	do мм	Вес кг	Упаковка	
1007365	140/145	65	140	200	1,43	1	шт
1007366	175	65	175	250	2,3	1	шт
1007367	200	65	200	300	3,3	1	шт

Uronor Ecoflex фиброцементная труба PWP

- Для устройства прохода теплоизолированных труб через фундамент в местах, где имеется давление грунтовых вод.
- Может быть встроена в кирпичную стену или замоноличена в бетонную стену при использовании герметизирующих колец PWP.

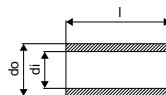

Артикул	Типоразмер	l мм	di мм	do мм	Вес кг	Упаковка	
1007370	140/145	400	200	250	15,2	1	шт
1007371	175	400	250	300	18,8	1	шт
1007372	200	400	300	350	22	1	шт

Uronor Ecoflex комплект эпоксидной смолы

- Для покрытия поверхности водоупорного бетона перед использованием герметизирующего кольца PWP.



Артикул	Типоразмер	Вес кг	Упаковка	
1007373	1,1 кг/3,5м ²	1,45	1	комп.

Uronor Ecoflex комплект прохода через фундамент

- Для устройства прохода теплоизолированных труб через фундамент, в местах, где отсутствует давление грунтовых вод.
- Набор состоит из проходной втулки длиной 390 мм, которая замуровывается в стене фундамента, и термоусадочного рукава длиной 200 мм.

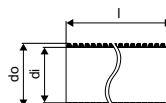

Артикул	Типоразмер	l мм	di мм	do мм	Вес кг	Упаковка	
1018267	68+90	400	95	110	1	1	шт
1018269	140+145	400	175	175	1,3	1	шт
1018268	175+200	550	218	250	1,9	1	шт
1083871	250	465	275	315	3,1	1	шт

Аксессуары для теплоизолированных труб Upronor Ecoflex

Upronor Ecoflex проход через стену

- Обеспечивает эффективное уплотнение прохода через бетонную конструкцию и предотвращает проникновение влаги в здание.
- В комплект входят уплотнительная прокладка и хомут.

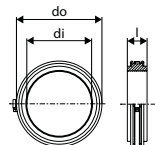

Артикул	Типоразмер	l мм	di мм	do мм	Вес кг	Упаковка	
1034202	140+145	40	140	190	0,349	1	шт
1034203	175	40	175	225	0,435	1	шт
1034204	200	50	200	250	0,616	1	шт

Upronor Ecoflex угловой проход

- Используется в качестве гильзы, когда теплоизолированная труба проходит через фундамент в здание. Материал: ПВХ



Артикул	Типоразмер	d мм	г мм	Вес кг	Упаковка	
1030269	175/140	140-175	1 200	12	1	шт
1030270	200	200	1 000	17	1	шт

Upronor Ecoflex угловой фиксатор для труб

- Для фиксации углов поворота теплоизолированной трубы.
- Могут быть скреплены друг с другом. Материал: сталь.



Артикул	Типоразмер	d2 мм	г мм	Вес кг	Упаковка	
1034302	175 г=800мм	175	800	8	1	шт
1034303	200 г=1000мм	200	1 000	8	1	шт

Upronor Ecoflex ремонтный комплект для кожуха

- Служит для ремонта участков трубы с поврежденным кожухом. Термоусадочный рукав может открываться, и его легко установить на трубу.

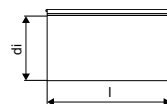

Артикул	Типоразмер	l мм	do мм	s мм	Вес кг	Упаковка	
1036012	68+90-650мм	755	68-90	1,7	1	шт	
1036014	140+145+175+200-700мм	755	140-200	1,7	1,2	шт	

Система вентиляции Upronor

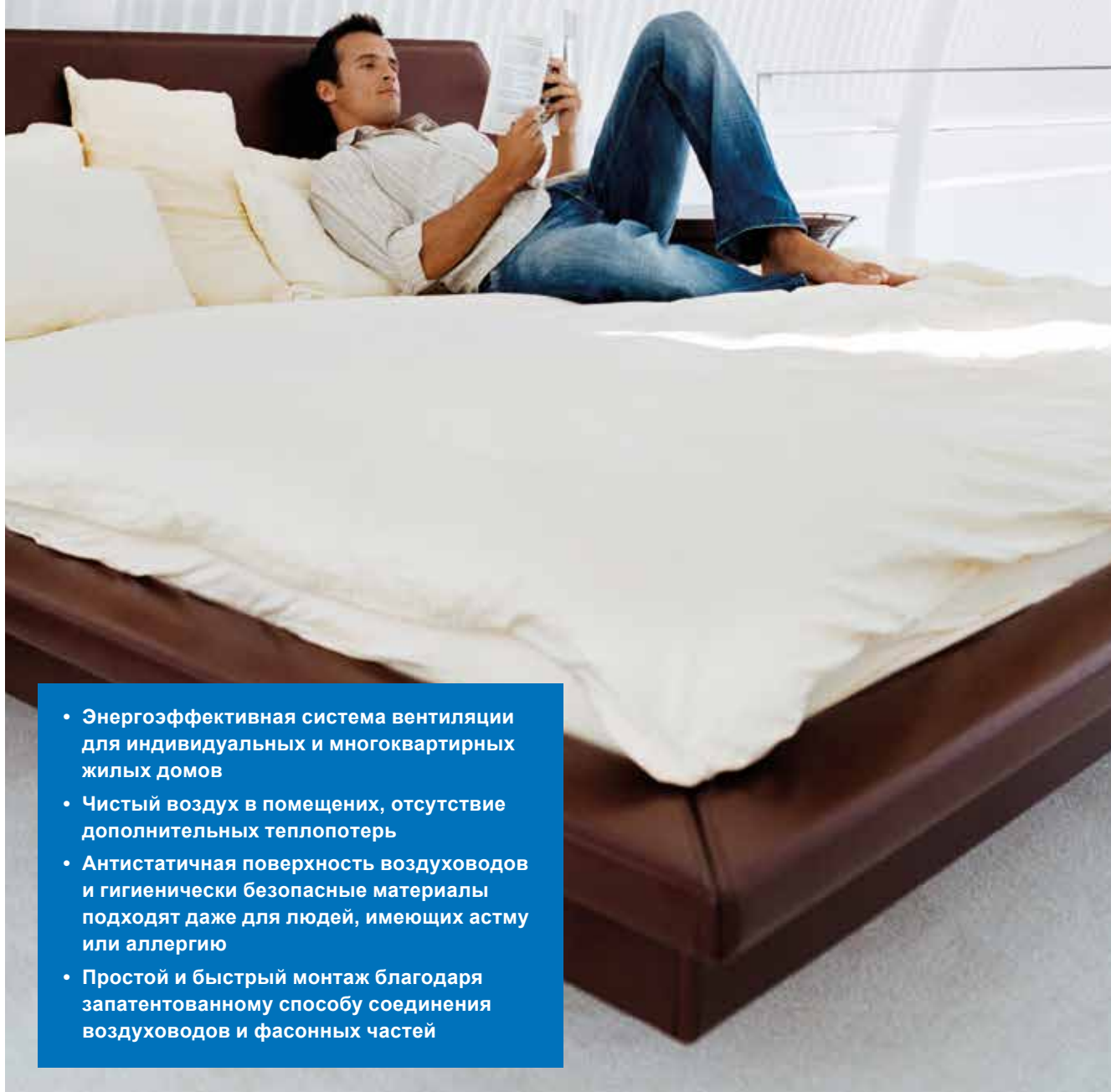

- Энергоэффективная система вентиляции для индивидуальных и многоквартирных жилых домов
- Чистый воздух в помещениях, отсутствие дополнительных теплопотерь
- Антистатичная поверхность воздуховодов и гигиенически безопасные материалы подходят даже для людей, имеющих астму или аллергию
- Простой и быстрый монтаж благодаря запатентованному способу соединения воздуховодов и фасонных частей

Система вентиляции Upronog

Содержание

Воздуховоды и фасонные части для вентиляции	242
Теплоизолированные воздуховоды и фасонные части для вентиляции	245

Воздуховоды, фасонные части и аксессуары для вентиляции

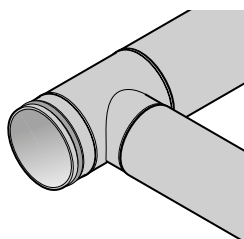

Система вентиляции Upronog представляет собой гигиенически безопасное, паронепроницаемое решение систем вентиляции для индивидуального строительства, а также квартир, гостиничных

номеров и т.д. Герметичные соединения воздуховодов и фасонных частей создаются без использования каких-либо заклёпок или изоляционных лент, что сильно облегчает монтаж. Внутренняя поверхность антистатична и препятствует накоплению пыли и загрязнений при эксплуатации.

Достоинства

- Быстрый и простой монтаж без специального инструмента
- Антистатическая поверхность
- Энергоэффективность: низкие потери давления
- Воздуховоды режутся обычной ножовкой
- Полный ассортимент необходимых фасонных частей и аксессуаров



Характеристики

- Воздуховоды и фитинги изготовлены из полипропилена чёрного цвета, без запаха
- Отсутствие выделения вредных веществ
- Внутренняя поверхность антистатична для предотвращения накопления пыли
- Запатентованная технология соединения без дополнительных материалов и инструмента
- Фитинги упакованы в отдельные пакеты
- Класс герметичности D
- Воздуховоды и фитинги имеют VTT сертификаты №158/01 и VTT-C-6220-10

Upronor Ventilation воздуховод

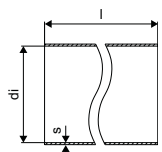

Артикул	Типоразмер	l мм	di мм	s мм	Упаковка	
1068037	100мм 3М	3000	100	2	1	шт
1068038	125мм 3М	3000	125	2	1	шт
1068039	160мм 3М	3000	160	3	1	шт
1068040	200мм 3М	3000	200	3	1	шт

Upronor Ventilation отвод 90°

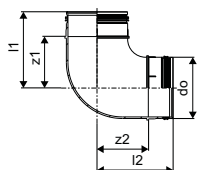

Артикул	Типоразмер	l1 мм	l2 мм	do мм	z1 мм	z2 мм	α	Упаковка	
1068053	100X90°	124	124	100	84	84	90°	1	шт
1068054	125X90°	163	163	125	113	113	90°	1	шт
1068055	160X90°	213	213	160	163	163	90°	1	шт
1068052	200X90°	180	180	199	130	130	90°	1	шт

Воздуховоды, фасонные части и аксессуары для вентиляции

Upronor Ventilation отвод 45°

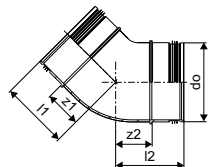

Артикул	Типоразмер	l1 мм	l2 мм	do мм	z1 мм	z2 мм	α	Упаковка	
1068057	100X45°	86	86	100	46	46	45°	1	шт
1068058	125X45°	86	86	125	36	36	45°	1	шт
1068059	160X45°	95	95	160	45	45	45°	1	шт
1068056	200X45°	103	103	199	53	53	45°	1	шт

Upronor Ventilation тройник

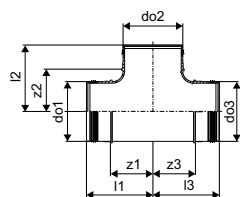

Артикул	Типоразмер	l1 мм	l2 мм	l3 мм	do1 мм	do2 мм	do3 мм	z1 мм	z2 мм	z3 мм	Упаковка	
1068060	100/100X90°	111	111	111	99	99	100	71	71	71	1	шт
1068064	125/100X90°	122	124	122	124	99	125	72	74	72	1	шт
1068061	125/125X90°	134	134	134	124	124	125	84	84	84	1	шт
1068065	160/100X90°	122	141	122	159	99	159	72	91	72	1	шт
1068062	160/125X90°	134	151	134	160	125	160	84	101	84	1	шт
1068063	160/160X90°	151	151	151	159	159	159	101	101	101	1	шт
1068066	200/160X90°	151	171	151	199	159	199	101	121	101	1	шт

Upronor Ventilation соединитель

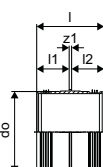

Артикул	Типоразмер	l мм	l1 мм	l2 мм	do мм	z1 мм	Упаковка	
1068049	100мм	83	40	40	100	3	1	шт
1068050	125мм	103	50	50	125	3	1	шт
1068051	160мм	103	50	50	160	3	1	шт
1068048	200мм	103	50	50	200	3	1	шт

Upronor Ventilation заглушка

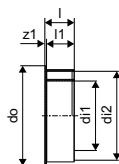

Артикул	Типоразмер	l мм	l1 мм	di1 мм	di2 мм	do мм	s мм	z1 мм	Упаковка	
1068067	100мм	43	40	100	120	2,2	3	1	шт	
1068068	125мм	33	30	125	145	2,2	3	1	шт	
1068069	160/125мм	53	50	125	160	180	2,8	3	1	шт

Воздуховоды, фасонные части и аксессуары для вентиляции

Upronor Ventilation переходник

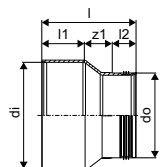

Артикул	Типоразмер	l мм	l1 мм	l2 мм	d1 мм	d2 мм	z1 мм	Упаковка	
1068070	125-100мм	111	50	30	125	100	33	1	шт
1068071	160-125мм	131	50	33	160	125	48	1	шт
1068072	200-160мм	141	50	33	200	160	59	1	шт

Upronor Ventilation гибкий отвод

- Гибкий гофрированный антистатичный отвод. Угол поворота от 0 до 90 градусов. Цвет черный.

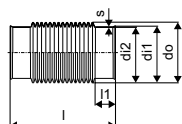

Артикул	Типоразмер	l мм	l1 мм	d1 мм	d2 мм	d2 мм	do мм	s мм	Упаковка	
1061401	125 0-45	262	52	131	125	150	1,5	1	шт	
1061402	125 0-90	419	52	131	125	150	1,5	1	шт	
1061403	160 0-45	334	52	166	160	197	2	1	шт	
1061404	160 0-90	563	52	166	160	197	2	1	шт	

Теплоизолированные воздуховоды, фасонные части и аксессуары для вентиляции

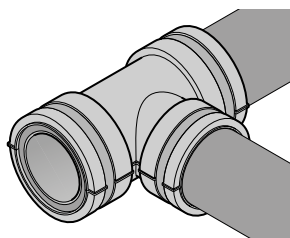

Система вентиляции Upronor представляет собой гигиенически безопасное решение систем вентиляции для индивидуального строительства, а также квартир, гостиничных номеров и т.д. Герметичные

соединения воздуховодов и фасонных частей создаются без использования каких-либо заклёпок или изоляционных лент, что сильно облегчает монтаж. Дополнительная теплоизоляция предотвращает выпадение конденсата. Внутренняя поверхность антистатична и препятствует накоплению пыли и загрязнений при эксплуатации.

Достоинства

- Быстрый и простой монтаж без специального инструмента
- Антистатическая поверхность
- Энергоэффективность: низкие потери давления
- Воздуховоды режутся обычной ножовкой
- Полный ассортимент необходимых фасонных частей и аксессуаров



Характеристики

- Воздуховоды и фитинги изготовлены из полипропилена чёрного цвета, без запаха
- Материал теплоизоляции - вспененный полиэтилен, толщина 15 мм. Предназначена для предотвращения выпадения конденсата. Фитинги в комплекте с крепёжными ремешками с липучкой для герметизации стыков теплоизоляции
- Отсутствие выделения вредных веществ
- Внутренняя поверхность антистатична для предотвращения накопления пыли
- Запатентованная технология соединения без дополнительных материалов и инструмента
- Фитинги упакованы в отдельные пакеты
- Класс герметичности D
- Подходит для подачи предварительно охлажденного воздуха
- Воздуховоды и фитинги имеют VTT сертификаты №158/01 и VTT-C-6220-10

Upronor Ventilation изолированный воздуховод

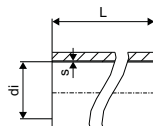

Артикул	Типоразмер	l мм	di мм	s мм	Упаковка
1068041	100мм 3м	3000	100	17,1	1 шт
1068042	125мм 3м	3000	125	17,1	1 шт
1068043	160мм 3м	3000	160	17,5	1 шт
1068044	200мм 3м	3000	200	18	1 шт

Теплоизолированные воздуховоды, фасонные части и аксессуары для вентиляции

Upronor Ventilation изолированный отвод 90°

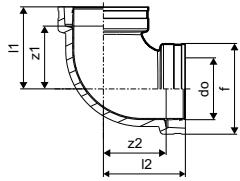

Артикул	Типоразмер	l1 мм	l2 мм	do мм	z1 мм	z2 мм	f мм	α	Упаковка	
1068078	100 X 90°	124	124	100	84	84	170	90°	1	шт
1068079	125 X 90°	163	163	125	113	113	195	90°	1	шт
1068080	160 X 90°	213	213	160	163	163	230	90°	1	шт
1068077	200 X 90°	180	180	199	130	130		90°	1	шт

Upronor Ventilation изолированный отвод 45°

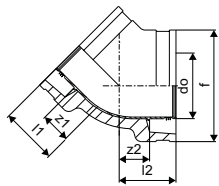

Артикул	Типоразмер	l1 мм	l2 мм	do мм	z1 мм	z2 мм	α	Упаковка	
1068082	100 X 45°	86	86	100	46	46	45°	1	шт
1068083	125 X 45°	86	86	125	36	36	45°	1	шт
1068084	160 X 45°	95	95	160	45	45	45°	1	шт
1068081	200 X 45°	103	103	199	53	53	45°	1	шт

Upronor Ventilation изолированный тройник

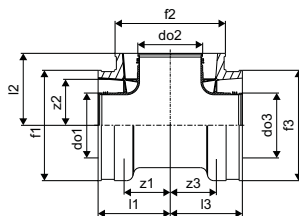

Артикул	Типоразмер	l1 мм	l2 мм	l3 мм	do1 мм	do2 мм	do3 мм	z1 мм	z2 мм	z3 мм	f мм	g мм	Упаковка	
1068085	100/100X90°	111	111	111	99	99	100	71	71	71	170		1	шт
1068086	125/125X90°	122	124	122	124	99	125	72	74	72	195		1	шт
1068087	160/125X90°	134	134	134	124	124	125	84	84	84	230	195	1	шт
1068088	160/160X90°	122	141	122	159	99	159	72	91	72	230		1	шт
1068089	125/100X90°	134	151	134	160	125	160	84	101	84	195	170	1	шт
1068090	160/100X90°	151	151	151	159	159	159	101	101	101	230	170	1	шт
1068091	200/160X90°	151	171	151	199	159	199	101	121	101	270	230	1	шт

Upronor Ventilation изолированный соединитель

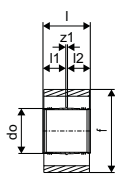

Артикул	Типоразмер	l мм	l1 мм	l2 мм	do мм	z1 мм	Упаковка	
1068074	100мм	83	40	40	100	3	1	шт
1068075	125мм	103	50	50	125	3	1	шт
1068076	160мм	103	50	50	160	3	1	шт
1068073	200мм	103	50	50	200	3	1	шт

Теплоизолированные воздуховоды, фасонные части и аксессуары для вентиляции

Upronor Ventilation изолированная заглушка

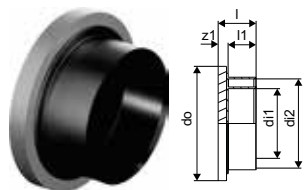

Артикул	Типоразмер	l	l1	di1	di2	do	do1	do2	s	s2	z1	Упаковка	
		мм	мм	мм	мм	мм	мм	мм	мм	мм	мм		
1068092	100мм	58	40	100		140	25	48	2	10	18	1	шт
1068093	125мм	48	30	125		165			2		18	1	шт
1068094	160/125мм	68	50	125	160	205			2		18	1	шт

Upronor Ventilation изолированный переходник



Артикул	Типоразмер	l	l1	l2	di	do	z1	f	Упаковка	
		мм	мм	мм	мм	мм	мм	мм		
1068095	125-100мм	111	48	30	125	100	33	160	1	шт
1068096	160-125мм	131	50	33	160	125	48	206	1	шт
1068097	200-160мм	141	49	33	200	160	59	246	1	шт

Upronor Ventilation гибкий изолированный отвод

- Угол поворота от 0 до 90 градусов. Цвет черный, изоляция серая



Артикул	Типоразмер	l	l1	di1	di2	do	s	Упаковка	
		мм	мм	мм	мм	мм	мм		
1078287	125 0-45	262	52	131	125	176	14,5	1	шт
1078288	125 0-90	419	52	131	125	176	14,5	1	шт
1078289	160 0-45	334	52	166	160	223	15	1	шт
1078290	160 0-90	563	52	166	160	223	15	1	шт

Upronor Ventilation пароизоляционная прокладка

- Пароизоляционная прокладка чёрного цвета из резины EPDM

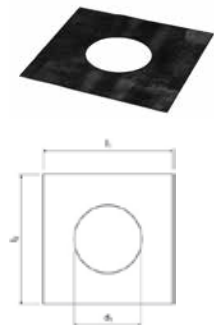

Артикул	do	s	b	h	Типоразмер	Упаковка	
	мм	мм	мм	мм			
1087860	100	5	200	200	EPDM ø100x200x200мм	1	шт
1087861	125	5	240	240	EPDM ø125x240x240мм	1	шт
1087862	160	5	260	260	EPDM ø160x260x260мм	1	шт
1087863	200	5	280	280	EPDM ø200x280x280мм	1	шт

Инструменты Уропор



Инструменты Uropog

Содержание

Труборезы, трубогибы и калибраторы	252
Пресс-инструменты и аксессуары к ним	255
Расширительные инструменты и аксессуары к ним	259
Инструменты для напольного отопления	264

Труборезы, трубогибы и калибраторы

Uponor Multi труборез для труб

- Для резки труб Uponor PEX, Uponor Uni Pipe Plus и Uponor MLC диаметром до 40 мм.



Артикул	Типоразмер		Упаковка
1089677	14-40	труборез для труб	1 шт
1089779	14-40	лезвие для трубореза	1 шт

Uponor Flex труборез для труб PEX

- Для резки труб Uponor PEX диаметром до 25 мм



Артикул	Типоразмер		Упаковка
1089673	12-25	труборез для труб	1 шт
1089780	12-25	лезвие для трубореза	1 шт

Uponor Multi труборез для труб

- Для резки труб Uponor PEX, Uponor Uni Pipe Plus и Uponor MLC диаметром 25-63 мм.



Артикул	Типоразмер		Упаковка
1089675	25-63	труборез для труб	1 шт
1089777	25-63	лезвие для трубореза	1 шт

Uponor Multi труборез для труб

- Для резки труб Uponor PEX, Uponor Uni Pipe Plus и Uponor MLC диаметром 50-125 мм.



Артикул	Типоразмер		Упаковка
1089676	50-125	труборез для труб	1 шт
1089778	50-125	лезвие для трубореза	1 шт

Uponor набор инструментов для резки и снятия фаски 63-110

- Набор предназначен для резки труб Uponor PEX и Uponor MLC диаметром 63-110 мм и снятия внутренней фаски.
- Состав набора: режущий инструмент с фаскоснимателем, переходники на 90, 75 и 63 мм. Поставляется в чемоданчике.



Артикул	Типоразмер		Упаковка
1014334	63-110	набор инструментов	1 шт
1014320	63-110	режущий диск	1 шт

Uponor MLC калибратор

- Для калибровки труб Uponor Uni Pipe PLUS и Uponor MLC.
- Можно использовать вручную, а также со снятой ручкой в качестве насадки к электрической дрели.



Артикул	Типоразмер		Упаковка
1006830	16		1 шт
1015749	20		1 шт
1015756	25		1 шт
1015762	32		1 шт

Труборезы, трубогибы и калибраторы

Уронор MLC калибратор

- Для калибровки труб Уронор Uni Pipe PLUS и Уронор MLC.
- Можно использовать ручную, а также со снятой ручкой в качестве насадки к электрической дрели.



Артикул	Типоразмер	Упаковка
1006638	40	1 шт
1015808	50	1 шт
1014339	63	1 шт
1014344	75	1 шт

Уронор MLC калибратор

- Для калибровки труб Уронор Uni Pipe PLUS и MLC наружным диаметром 16, 20 и 25 мм.



Артикул	Типоразмер	Упаковка
1015739	16/20/25	1 шт

Уронор инструмент для снятия фаски

- Для снятия фаски с труб Уронор PEX, Уронор Uni Pipe Plus и Уронор MLC.



Артикул	Типоразмер	Упаковка
1060167		1 шт

Уронор MLC гибочная пружина внутренняя

- Специальная пружина для сгибания труб Уронор Uni Pipe PLUS и MLC. Материал: сталь.



Артикул	Типоразмер	Упаковка
1013729	16	1 шт
1013734	20	1 шт
1013737	25	1 шт
1013739	32	1 шт

Уронор MLC гибочная пружина наружная

- Специальная пружина для сгибания труб Уронор Uni Pipe PLUS и MLC. Материал: сталь.



Артикул	Типоразмер	Упаковка
1006639	14	1 шт
1006640	16	1 шт
1013792	20	1 шт
1013794	25	1 шт

Уронор Uni Pipe PLUS трубогиб

- Инструмент для сгибания труб Уронор Uni Pipe PLUS диаметром 16-32 мм. Поставляется в чемоданчике, в комплекте со сменными насадками.



Артикул	Типоразмер	Упаковка
1071925	16-32	1 шт

Труборезы, трубогибы и калибраторы

Уроног MLC трубогиб

- Инструмент для сгибания труб Уроног MLC диаметром 16-32 мм. Поставляется в чемоданчике, в комплекте со сменными насадками.



Артикул	Типоразмер	Упаковка
1013773	16-32	1 ШТ

Уроног RTM калибратор

- Для калибровки труб Уроног Uni Pipe PLUS и Уроног MLC наружным диаметром 16, 20 и 25 мм. Материал: пластик.



Артикул	Типоразмер	Упаковка
1048606	16/20/25	20 ШТ

Уроног RTM калибратор

- Для калибровки труб Уроног Uni Pipe PLUS и MLC наружным диаметром 32 мм. Материал: пластик.



Артикул	Типоразмер	Упаковка
1048607	32	5 ШТ

Уроног MLC выпрямитель для труб

- Для простого и быстрого выпрямления труб Уроног Uni Pipe PLUS и MLC диаметром до 25 мм.
- Внимание: выпрямитель не совместим с разматывателем Уроног! Способ фиксации должен решаться по месту.



Артикул	Типоразмер	Упаковка
1010512	14-25	1 ШТ

Уроног Магна разматыватель с направляющей

- Для разматывания всех труб Уроног диаметром до 25 мм.
- Подходит для бухт с внутренним диаметром 300 мм и 600 мм. Материал - окрашенная сталь.



Артикул	Типоразмер	Упаковка
1035807		1 ШТ

Пресс-инструменты и аксессуары к ним

Uponor S-Press ручной инструмент без вкладышей

- Для опрессовки пресс фитингов Uponor MLC 14-20 мм с помощью заменяемых вкладышей. Поставляется в чемоданчике, вкладыши в комплект не входят.



Артикул	Типоразмер	d мм	Упаковка	
1089774	14-20	14-20	1	шт

Uponor S-Press вкладыши для ручного инструмента

- Используются для опрессовки пресс фитингов Uponor MLC 14-20 мм с помощью ручного пресса Uponor MLC. Материал: сталь.



Артикул	Типоразмер	d мм	Упаковка	
1015776	14	14	1	шт
1015777	16	16	1	шт
1015780	20	20	1	шт

Uponor S-Press аккумуляторный инструмент UP110 без клещей

- Поставляется в пластиковом чемоданчике, в комплекте с аккумулятором Li-Ion ёмкостью 3,0 А*ч и зарядным устройством 230В/50Гц, без пресс клещей
- Предназначен для опрессовки пресс фитингов Uponor MLC диаметром 14-110 мм.

Технические данные:

- Вес пресс инструмента без пресс-клещей: 3,5 кг;
- Напряжение зарядки: 18 В;
- Период зарядки: 22 мин;
- Время опрессовки соединения: ок. 7 сек;
- Усилие обжатия: ок. 32 кН;
- Поворот пресс клещей на 350°.



Артикул	Типоразмер	Упаковка	
1083612		1	комп.

Пресс-инструменты и аксессуары к ним

Uponor SPI S-Press аккумулятор для инструмента UP110

- Запасной аккумулятор для аккумуляторного пресс инструмента Uponor UP 110. Тип: Li-Ion, напряжение 18 В, ёмкость 3,0 А*ч, (54 Вт*ч).
- Время зарядки (от оригинального зарядного устройства): 22 мин
- Вес: 0,6 кг.



Артикул	Типоразмер	U В	Упаковка	
1083608		18	1	шт

Uponor SPI S-Press зарядное устройство для инструментов

- Запасное зарядное устройство для аккумуляторов пресс инструментов Uponor Mini2, UP 110.
- Тип аккумуляторов: Li-Ion, напряжение 18 В, ёмкость 3,0 А*ч, (54 Вт*ч).
- Время зарядки: 1.3 А*ч - 15 мин, 3.0 А*ч - 22 мин.
- Вес: 1,0 кг.



Артикул	Типоразмер	U В	Упаковка	
1083610	Mini2, UP110	230	1	шт

Uponor S-Press электрический инструмент без клещей UP75

- Поставляется в пластиковом чемоданчике, без пресс клещей.
- Предназначен для опрессовки пресс фитингов Uponor MLC диаметром 14-110 мм.

Технические данные:

- Вес пресс инструмента без пресс-клещей: 3,3 кг;
- Поворот пресс клещей на 360 градусов;
- Напряжение питания: 230 В / 50 Гц;
- Номинальная мощность: 200 Вт;
- Время опрессовки соединения: ок. 7 сек;
- Усилие обжатия: ок. 32 кН.



Артикул	Типоразмер	d мм	U В	Упаковка	
1007082		- 110	230	1	шт

Uponor S-Press клещи UPP1

- Пресс клещи с цветовой кодировкой для инструментов Uponor UP 75, Uponor UP 75 EL, Uponor UP 110. Предназначены для опрессовки пресс фитингов Uponor MLC 16-32 мм. Материал: покрытая сталь.



Артикул	Типоразмер	d мм	Упаковка	
1007083	14	14	1	шт
1007084	16	16	1	шт
1007086	20	20	1	шт
1007087	25	25	1	шт
1007088	32	32	1	шт

Пресс-инструменты и аксессуары к ним

Uponor S-Press клещи UPP1

- Пресс клещи для инструментов Uponor UP 75, Uponor UP 75 EL, Uponor UP 110.
- Предназначены для опрессовки пресс фитингов Uponor MLC 40-50 мм. Материал: сталь.



Артикул	Типоразмер	d мм	Упаковка	
1015768	40	40	1	шт
1015792	50	50	1	шт

Uponor S-Press насадка для пресс обоймы

- Для инструментов Uponor UP 75, Uponor UP 75 EL, Uponor UP 110.
- Предназначена для опрессовки пресс фитингов Uponor MLC 63-110 мм в комбинации с пресс обоймами Uponor MLC 63-75 или 90-110. Материал: сталь.



Артикул	Типоразмер	d мм	Упаковка	
1046545	63-110	63-110	1	шт

Uponor S-Press обойма

- Для инструментов Uponor UP 75, Uponor UP 75 EL, Uponor UP 110.
- Предназначена для опрессовки пресс фитингов Uponor MLC 63-110 мм в комбинации с пресс насадкой Uponor MLC. Материал сталь.



Артикул	Типоразмер	d мм	Упаковка	
1046541	63	63	1	шт
1046542	75	75	1	шт
1046543	90	90	1	шт
1046544	110	110	1	шт

Uponor S-Press аккумуляторный инструмент Mini2 с клещами KSP0

- Аккумуляторный пресс инструмент, поставляется в пластиковом чемоданчике, в комплекте с аккумулятором, зарядным устройством и пресс клещами. Предназначен для опрессовки пресс фитингов Uponor MLC диаметром до 32 мм.

Технические характеристики:

- Быстрый цикл опрессовки 3-4 секунды
- Быстрая зарядка аккумулятора (Makita, Li-Ion, 1,3 А*ч) 15 минут
- Усилие обжатия ок. 15 кН
- Вес, включая пресс клещи 1,7 кг
- Размеры: 377 x 75 x 116 мм
- Поворот пресс клещей на 360 градусов

Опция:

- Аккумулятор 3,0 А*ч (поставляется отдельно)



Артикул	Типоразмер	Упаковка	
1083586	16/20/25/32	1	комп.

Пресс-инструменты и аксессуары к ним

Uponor SPI S-Press аккумулятор для инструмента Mini2

- Запасной аккумулятор для аккумуляторного пресс инструмента Uponor Mini2. Тип: Li-Ion, напряжение 18 В, ёмкость 1,3 А*ч, (23,4 Вт*ч).
- Время зарядки (от оригинального зарядного устройства): 15 мин
- Вес: 0,4 кг.



Артикул	Типоразмер	U В	Упаковка	
1083605		18	1	шт

Uponor SPI S-Press зарядное устройство для инструментов

- Запасное зарядное устройство для аккумуляторов пресс инструментов Uponor Mini2, UP 110.
- Тип аккумуляторов: Li-Ion, напряжение 18 В, ёмкость 3,0 А*ч, (54 Вт*ч).
- Время зарядки: 1.3 А*ч - 15 мин, 3.0 А*ч - 22 мин.
- Вес: 1,0 кг.



Артикул	Типоразмер	U В	Упаковка	
1083610	Mini2, UP110	230	1	шт

Uponor S-Press клещи Mini KSP0

- Запасные пресс клещи KSP0 с цветовой кодировкой для аккумуляторного пресси Uponor Mini2.
- Применяются для монтажа пресс фитингов Uponor MLC 16-32 мм. Материал: покрытая сталь.



Артикул	Типоразмер	d мм	Упаковка	
1007090	14	14	1	шт
1007091	16	16	1	шт
1007093	20	20	1	шт
1007094	25	25	1	шт
1007095	32	32	1	шт

Расширительные инструменты и аксессуары к ним

Uronor Q&E ручной инструмент расширительный S3,2 S5,0

- Расширительный инструмент для монтажа соединений Q&E на трубах Uronor PE-Ха диаметром до 32 мм 6 бар и 28 мм 10 бар.
- В комплект входят: расширительный инструмент, тубик смазки (коллоидно-графитовая смазка), пластиковый кейс, инструкция по эксплуатации и 6 расширительных головок (арт. 1004059-1004061, 1001372-1001374).



Артикул	Типоразмер	d мм	P бар	Упаковка
1004064	16/20/25	16/20/25	6+10	1 КОМП.

Uronor Minitec расширительная головка

- Для использования с ручным расширительным инструментом



Артикул	Типоразмер	d мм	s мм	P бар	Упаковка
1006250	9,9x1,1	9.9	1.1	6	1 ШТ

Uronor Q&E расширительная головка S5,0

- Расширительная головка для монтажа соединений труб Uronor PE-Ха серии S5,0 с фитингами Uronor Q&E.
- Предназначены для ручного инструмента. Материал: сталь.



Артикул	Типоразмер	Усл. обозн. -	d мм	s мм	P бар	Упаковка
1004006	32x2,9	32x2.9	32	2.9	6	1 ШТ

Uronor Q&E расширительная головка S3,2

- Расширительная головка для монтажа соединений труб Uronor PE-Ха серии S3,2 с фитингами Uronor Q&E.
- Предназначена для ручного расширительного инструмента. Материал: сталь.



Артикул	Типоразмер	Усл. обозн. -	d мм	s мм	P бар	Упаковка
1004059	16x2,2	16x2.2	16	2.2	10	1 ШТ

Расширительные инструменты и аксессуары к ним

Uponor Q&E аккумуляторный инструмент расширительный M12

- Аккумуляторный расширительный инструмент для монтажа соединений Q&E на трубах Uponor PE-Ха диаметром до 32мм 6 бар и до 28 мм 10 бар.
- Оснащен функцией автовращения расширительной головки.

Технические характеристики:

- Менее 10 секунд на расширение одного соединения 16мм;
- Вес 2,2 кг включая расширительную головку и аккумулятор;
- Стальные шестерни в металлическом каркасе;
- LED-подсветка;
- Указатель уровня заряда аккумулятора;
- Период зарядки аккумулятора ≈30 мин;
- Цветовая кодировка расширительных головок.

В комплект входят:

- Расширительный инструмент Q&E M12 (1 шт);
- Для арт. 1057166 головки Q&E M12/M18 16x2,0/2,2 (1 шт), 20x1,9/2,0 (1 шт), 25x2,3 (1 шт);
- Для арт. 1057167 головки Q&E M12/M18 16x2,0/2,2 (1 шт), 20x2,8 (1 шт), 25x3,5 (1 шт);
- Аккумулятор M12 Li-Ion 2 А*ч, 12В (2 шт);
- Зарядное устройство M12, 220-240В/50-60Гц (1 шт);
- Смазка (1 тубик);
- Пластиковый кейс (1 шт).



Артикул	Типоразмер	Р бар	ход мм	Упаковка
1057166	16/20/25 6бар	6	14	1 КОМП.
1057167	16/20/25 10бар	10	14	1 КОМП.

Uponor Q&E расширительная головка M12

- Расширительная головка Uponor Q&E 9,9 для аккумуляторного инструмента Milwaukee M12



Артикул	Типоразмер	ход мм	Упаковка
1060702	9,9x1.1	14	1 ШТ

Uponor Q&E расширительная головка M12/M18

- Расширительные головки для монтажа соединений Q&E на трубах Uponor PE-Ха с помощью расширительных инструментов M12 и M18
- Имеют цветовую кодировку. Материал: сталь



Артикул	Типоразмер	d мм	s мм	Р бар	ход мм	Упаковка
1057184	14/15x2,5	14/15	2.0/2.5	6+10	14/25	1 ШТ
1057172	16x1,8/2,0/2,2	16	1.8/2.0/2.2	6+10	14/25	1 ШТ
1057185	17/18x2,5	17/18	2,0/2,5	6+10	14/25	1 ШТ
1057173	20x1,9/2,0	20	1.9/2.0	6	14/25	1 ШТ
1057174	20x2,8	20	2.8	10	14/25	1 ШТ
1057175	25x2,3	25	2.3	6	14/25	1 ШТ
1057176	25x3,5	25	3.5	10	14/25	1 ШТ
1057177	32x2,9	32	2.9	6	14/25	1 ШТ

Расширительные инструменты и аксессуары к ним

Уроног Q&E запасной аккумулятор для инструмента M12

- Запасной аккумулятор Li-ion 4A*ч для инструмента Milwaukee M12.



Артикул	Типоразмер	Упаковка
1061185	4A*ч	1 ШТ

Уроног Q&E аккумуляторный инструмент расширительный M18

- Аккумуляторный расширительный инструмент для монтажа соединений Q&E на трубах Уроног PE-Ха диаметром до 40 мм 6 бар и до 32 мм 10 бар.
- Оснащен функцией автовращения расширительной головки.

Технические характеристики:

- Менее 10 секунд на расширение одного соединения 16мм;
- Вес 4,2 кг включая расширительную головку и аккумулятор;
- Стальные шестерни в металлическом каркасе;
- LED-подсветка;
- Указатель уровня заряда аккумулятора;
- Период зарядки аккумулятора ≈30 мин;
- Цветовая кодировка расширительных головок.

В комплект входят:

- Расширительный инструмент Q&E M18 (1 шт);
- Для арт.1063908 головки Q&E M12/M18 16x2,0/2,2 (1 шт), M12/M18 20x1,9/2,0 (1 шт), M12/M18 25x2,3 (1 шт), M18 H32x2,9/4,4 (1 шт);
- Для арт.1063909 головки Q&E M12/M18 16x2,0/2,2 (1 шт), M12/M18 20x2,8 (1 шт), M12/M18 25x3,5 (1 шт), M18 H32x2,9/4,4 (1 шт)
- Аккумулятор M18 Li-Ion 2 A*ч, 18В (2 шт);
- Зарядное устройство M18, 220-240В/50-60Гц (1 шт);
- Смазка (1 тюбик);
- Пластиковый кейс (1 шт).



Артикул	Типоразмер	Р ход бар мм	Упаковка
1063908	16/20/25/32	6 25	1 КОМП.
1063909	16/20/25/32	10 25	1 КОМП.

Расширительные инструменты и аксессуары к ним

Uronor Q&E расширительная головка M18

- Расширительная головка для монтажа соединений Q&E на трубах Uronor PE-Xa с помощью расширительного инструмента M18.
- Имеет цветовую кодировку. Материал: сталь.



Артикул	Типоразмер	d мм	s мм	P бар	ход мм	Упаковка	
1057182	32x2,9/4,4	32	2.9/4.4	6+10	25	1	шт
1057183	40x3,7	40	3.7	6	25	1	шт

Uronor Q&E аккумуляторный инструмент расширительный M18 VLD

- Аккумуляторный расширительный инструмент для труб Uronor PE-Xa 6 и 10 бар от 40 до 75 мм.
- Автоматическое вращение головки после каждого расширения.
- Время на одно расширение ок. 25 секунд.
- Вес с головкой 10,1 кг.
- Гидравлический привод поршня.
- LED подсветка при работе, указатель уровня заряда, замена головок без специального инструмента.
- В комплекте 2 аккумулятора Li-ion 5,0 А*ч, зарядное устройство 220-240 В/50-60 Гц, графитовая смазка (Mo). Головки в комплект не входят.



Артикул	Типоразмер	ход мм	Упаковка	
1085099	40-75	56	1	шт

Uronor Q&E расширительная головка VLD

- Расширительная головка для монтажа соединений Q&E на трубах Uronor PE-Xa с помощью расширительного инструмента M18. Материал: сталь.



Артикул	Типоразмер	d мм	s мм	P бар	ход мм	Упаковка	
1085095	40x3,7/5,5	40	3,7/5,5	6+10	56	1	шт
1085096	50x4,6/6,9	50	4,6/6,9	6+10	56	1	шт
1085097	63x5,8/8,6	63	5,8/8,6	6+10	56	1	шт
1085098	75x6,8/10,3	75	6,8/10,3	6+10	56	1	шт

Uronor SPI Q&E запасной аккумулятор для инструмента M18

- Запасной аккумулятор Li-ion 5А*ч, для расширительного инструмента M18.



Артикул	Типоразмер	Упаковка	
1085100	5,0А*ч	1	шт

Расширительные инструменты и аксессуары к ним

Uronor SPI Q&E запасное зарядное устройство для инструмента M12/M18

- Запасное зарядное устройство 220-240В/50-60Гц для аккумуляторов расширительного инструмента M12 и M18.



Артикул	Типоразмер	U В	Упаковка
1085101	220-240В/50-60Гц	230	1 шт

Uronor Q&E графитовая смазка

- Коллоидная графитовая смазка для смазки рабочего конуса расширительных инструментов Uronor Q&E, а также болтов на фитингах Uronor WIPEX



Артикул	Типоразмер	Вес кг	Упаковка
1008334	30г	0,03	20 шт
1005017	100г	0,1	10 шт

Uronor WipeX раздвижные плоскогубцы

- Изготавливаются из стали.
- Служат для монтажа зажимных фитингов WipeX.



Артикул	Типоразмер	l мм	Вес кг	Упаковка
1046407	1 - 1 1/2	145	0,148	1 шт
1046408	1 1/2 - 3 1/2	200	0,228	1 шт

Инструменты для напольного отопления

Uponor Multi направляющая для трубы

- Многофункциональный инструмент для фиксации трубы, разматывания бухты, использования в качестве направляющей для трубы.



Артикул	Типоразмер	Упаковка
1088066		1 ШТ

Uponor Siccus 14 PS нарезчик канавок

- Инструмент для вырезания каналов в теплоизоляции для укладки труб
- Питание 230 В



Артикул	Типоразмер	U В	Упаковка
1006290	14мм 230В	230	1 ШТ

Uponor Tacker степлер с магазином

- Износостойкий инструмент для крепления труб напольного отопления к теплоизоляции посредством фиксаторов для степлера Uponor
- Фиксаторы загружаются в магазин



Артикул	Типоразмер	Упаковка
1002295	14-20мм l=700мм	1 ШТ

Uponor Multi UFHC диспенсер для клейкой ленты

- Для склеивания теплоизоляционных панелей, в комплекте клейкая лента.



Артикул	Типоразмер	Упаковка
1000142		1 ШТ
1000012	СКОТЧ	1 ШТ

Uponor Classic скручивающий инструмент

- Для крепления труб к арматурной сетке путем скручивания крепёжной проволоки



Артикул	Типоразмер	Упаковка
1006243	l=320мм	1 ШТ

Системы внутренней канализации Upronor

- Безнапорные системы канализации подходят для нового строительства и реновации
- Системы Upronor Decibel и Upronor НТР являются полностью совместимыми друг с другом
- Upronor Decibel – система шумопоглощающей канализации, применимая на объектах с повышенными требованиями к шумопоглощению
- Все наши трубы удовлетворяют самым высоким требованиям и стандартам качества, что подтверждено многочисленными сертификатами разных стран

Системы внутренней канализации Uropog

Содержание

Система малозумной внутренней канализации Uropog НТР.....	268
Система шумопоглощающей внутренней канализации Uropog Decibel	282

Система малошумной внутренней канализации Uronor НТР

Uronor НТР представляет собой высокопрочную, простую и легко монтируемую систему внутренней канализации.

В качестве материала для труб системы Uronor НТР используется модифицированный сополимер полипропилена, обеспечивающий максимальную ударную прочность, в том числе при низких температурах, химическую стойкость, и малошумность. Кроме того, данный материал имеет более высокую температуру плавления (около 165С°), что делает систему НТР более пожаробезопасной.

Срок службы системы – минимум 50 лет.

Система внутренней канализации Uronor НТР представлена широким номенклатурным рядом, включающим не только стандартные трубы и фитинги, но разнообразное количество другого сантехнического оборудования. К ним относятся безраструбные трубы, полнораструбные отводы и тройники, закругленные тройники и крестовины, защитные патрубки от замерзания, а также специальные термоусадочные патрубки, облегчающие монтаж труб при переходе на трубопроводы, выполненные из других материалов.

Все это наряду с высоким качеством материала делает систему Uronor НТР универсальной, удобной для монтажа, надежной, и комфортной.

Технические характеристики

Характеристики	Uronor НТР	
Материал	Фитинги – сополимер РР (полипропилен), трубы – РР-MD (полипропилен, усиленный минеральными добавками)	
Цвет	ø32 – белый, ø50 ø75 ø110 - серый	
Плотность	Трубы – 1100 кг/м ³ , фитинги – 900 кг/м ³	
Масса	Диаметр	Труба
	ø50	290 гр/м
	ø75	550 гр/м
	ø110	1230 гр/м
Предел прочности	Трубы и фитинги ≈ 30 Мпа	
Модуль упругости	Трубы – 1800, фитинги ≥1200 Мпа	
Максимально допустимая температура	Продолжительно	Кратковременно
	+85°С	+100°С

Кольцевая жесткость	Диаметр	Трубы	Фитинги
		ø32	SN4
	ø50	SN4	SN8
	ø75	SN4	SN8
	ø110	SN8	SN8
	ø160	SN8	SN8
Применение	ø32 – ø50 внутри здания		
	ø75 – ø160 внутри здания и снаружи здания		

Размеры канализации Uronor

Внутренняя канализация (ПП)					
d _e	32	50	75	110	160
d _o	43	64	90	129	183
M	38	43	51	58	82
e	1,8	1,8	2,3	3,4	6

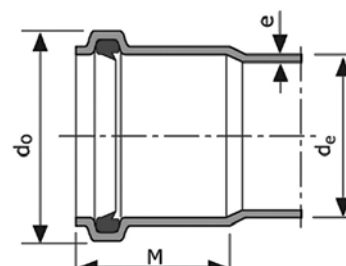

Система малошумной внутренней канализации Uropor НТР

Uropor Труба канализационная без раструба

- Классы жесткости SN4 и SN8



Артикул	Типоразмер De x L	Наименование	Упаковка
1067825	32 x 1000 (SN 4)*	Uropor труба канализационная без раструба д.32мм 1м ПП белая	50 ШТ
1053706	32 x 3000 (SN 4)*	Uropor труба канализационная без раструба д.32мм 3м ПП белая	10 ШТ
1051119	50 x 3000 (SN 4)	Uropor труба канализационная без раструба д.50мм 3м ПП серая	6 ШТ
1051102	75 x 3000 (SN 4)	Uropor труба канализационная без раструба д.75мм 3м ПП серая	4 ШТ
1051104	75 x 4000 (SN 4)	Uropor труба канализационная без раструба д.75мм 4м ПП серая	4 ШТ
1051107	75 x 6000 (SN 4)	Uropor труба канализационная без раструба д.75мм 6м ПП серая	4 ШТ
1051105	110 x 4000 (SN 8)	Uropor труба канализационная без раструба д.110мм 4м ПП серая	4 ШТ
1054783	110 x 6000 (SN 8)	Uropor труба канализационная без раструба д.110мм 6м ПП серая	6 ШТ

*цвет: белый

Uropor Труба канализационная раструбная

- Классы жесткости SN4 и SN8

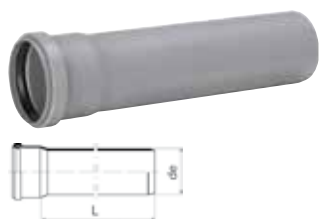

Артикул	Типоразмер de1 / de2	Наименование	Упаковка
1051128	32 x 1000 (SN 4)*	Uropor труба канализационная раструбная д.32мм 1м ПП белая	50 ШТ
1051131	32 x 2000 (SN 4)*	Uropor труба канализационная раструбная д.32мм 2м ПП белая	50 ШТ
1051088	50 x 250 (SN 4)	Uropor труба канализационная раструбная д.50мм 0,25м ПП серая	20 ШТ
1051091	50 x 500 (SN 4)	Uropor труба канализационная раструбная д.50мм 0,5м ПП серая	20 ШТ
1051095	50 x 1000 (SN 4)	Uropor труба канализационная раструбная д.50мм 1м ПП серая	6 ШТ
1051096	50 x 2000 (SN 4)	Uropor труба канализационная раструбная д.50мм 2м ПП серая	6 ШТ
1051100	50 x 3000 (SN 4)	Uropor труба канализационная раструбная д.50мм 3м ПП серая	6 ШТ
1051087	75 x 250 (SN 4)	Uropor труба канализационная раструбная д.75мм 0,25м ПП серая	20 ШТ
1051089	75 x 500 (SN 4)	Uropor труба канализационная раструбная д.75мм 0,5м ПП серая	25 ШТ
1051092	75 x 1000 (SN 4)	Uropor труба канализационная раструбная д.75мм 1м ПП серая	4 ШТ
1051097	75 x 2000 (SN 4)	Uropor труба канализационная раструбная д.75мм 2м ПП серая	4 ШТ
1053703	75 x 3000 (SN 4)	Uropor труба канализационная раструбная д.75мм 3м ПП серая	4 ШТ
1053702	110 x 250 (SN 8)	Uropor труба канализационная раструбная д.110мм 0,25м ПП серая	10 ШТ
1051090	110 x 500 (SN 8)	Uropor труба канализационная раструбная д.110мм 0,5м ПП серая	10 ШТ
1051093	110 x 1000 (SN 8)	Uropor труба канализационная раструбная д.110мм 1м ПП серая	4 ШТ
1051098	110 x 2000 (SN 8)	Uropor труба канализационная раструбная д.110мм 2м ПП серая	4 ШТ
1053704	110 x 3000 (SN 8)	Uropor труба канализационная раструбная д.110мм 3м ПП серая	4 ШТ
1051101	110 x 4000 (SN 8)	Uropor труба канализационная раструбная д.110мм 4м ПП серая	4 ШТ
1053705	110 x 6000 (SN 8)	Uropor труба канализационная раструбная д.110мм 6м ПП серая	4 ШТ
1056777	160 x 2000 (SN8)**	Uropor труба канализационная раструбная Ultra Classic д.160мм 2м SN8 ПП	28 ШТ
1056779	160 x 6000 (SN8)**	Uropor труба канализационная раструбная Ultra Classic д.160мм 6м SN8 ПП	28 ШТ

*цвет: белый **цвет: коричневый

Система малошумной внутренней канализации Uropor НТР

Uropor Переход канализационный



Артикул	Типоразмер de1 / de2	H	L	Наименование	Упаковка
1051154	белый 40 - 32			Uropor переход канализационный д.40/32мм белый	75 ШТ
1051156	белый 50 - 32	9	15	Uropor переход канализационный д.50/32мм белый	50 ШТ
1051157	50 - 32	9	15	Uropor переход канализационный д.50/32мм серый	50 ШТ
1051161	50 - 40	5	10	Uropor переход канализационный д.50/40мм серый	50 ШТ
1051158	белый 75 - 32	2	29	Uropor переход канализационный д.75-32мм белый	25 ШТ
1051163	75 - 50	12	19	Uropor переход канализационный д.75/50мм серый	15 ШТ
1051164	110 - 50	28	41	Uropor переход канализационный д.110/50мм серый	15 ШТ
1053716	110 - 75	16	27	Uropor переход канализационный д.110/75мм серый	15 ШТ
1050078	160 - 110**	25	39	Uropor переход канализационный д.160/110мм ПП	24 ШТ

*цвет: белый **цвет: коричневый

Uropor Муфта канализационная с упором

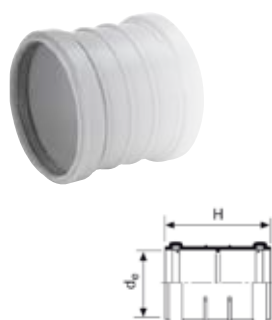

Артикул	Типоразмер de	H	Наименование	Упаковка
1051140	белый 32	78,5	Uropor муфта канализационная с упором д.32мм белая	80 ШТ
1053708	40	88,5	Uropor муфта канализационная с упором д.40мм серая	45 ШТ
1051141	50	88,5	Uropor муфта канализационная с упором д.50мм серая	30 ШТ
1053712	75	105,5	Uropor муфта канализационная с упором д.75мм серая	25 ШТ
1053714	110	119,5	Uropor муфта канализационная с упором д.110мм серая	25 ШТ
1071973	160**	154	Uropor муфта канализационная с упором д.160мм ПП	12 ШТ

**цвет: коричневый

Uropor Муфта канализационная подвижная

- Крепление при помощи фиксирующего зажима.

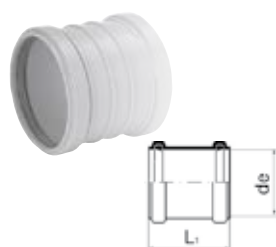

Артикул	Типоразмер de	L	L1	Наименование	Упаковка
1051145	белый 32		78,5	Uropor муфта канализационная подвижная д.32мм белая	80 ШТ
1051147	50		88,5	Uropor муфта канализационная подвижная д.50мм серая	30 ШТ
1053715	75		105,5	Uropor муфта канализационная подвижная д.75мм серая	25 ШТ
1051148	110		119,5	Uropor муфта канализационная подвижная д.110мм серая	25 ШТ
1053637	160**	154	29	Uropor муфта канализационная подвижная д.160мм ПП	18 ШТ

Система малошумной внутренней канализации Uropor НТР

Uropor Отвод канализационный двухраструбный 15°



Артикул	Типоразмер de - α	L	Наименование	Упаковка
1051192	белый 32 - 15°	6	Uropor отвод канализационный двухраструбный д.32мм 15гр белый	80 ШТ
1051194	50 - 15°	6	Uropor отвод канализационный двухраструбный д.50мм 15гр серый	30 ШТ
1051195	75 - 15°	9	Uropor отвод канализационный двухраструбный д.75мм 15гр серый	25 ШТ
1051196	110 - 15°	12	Uropor отвод канализационный двухраструбный д.110мм 15гр серый	20 ШТ
1050086	160-15° **	6	Uropor отвод канализационный двухраструбный д.160мм 15гр ПП	10 ШТ

**цвет: коричневый

Uropor Отвод канализационный двухраструбный 30°

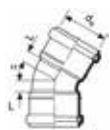

Артикул	Типоразмер de - α	L	Наименование	Упаковка
1051197	белый 32 - 30°	8	Uropor отвод канализационный двухраструбный д.32мм 30гр белый	80 ШТ
1051198	50 - 30°	10	Uropor отвод канализационный двухраструбный д.50мм 30гр серый	25 ШТ
1051199	75 - 30°	15	Uropor отвод канализационный двухраструбный д.75мм 30гр серый	20 ШТ
1051200	110 - 30°	19	Uropor отвод канализационный двухраструбный д.110мм 30гр серый	20 ШТ
1050089	160 - 30° **	28	Uropor отвод канализационный двухраструбный д.160мм 30гр ПП	10 ШТ

**цвет: коричневый

Uropor Отвод канализационный двухраструбный 45°



Артикул	Типоразмер de - α	L	Наименование	Упаковка
1053723	белый 32 - 45°	10	Uropor отвод канализационный двухраструбный д.32мм 45гр белый	75 ШТ
1051202	50 - 45°	15	Uropor отвод канализационный двухраструбный д.50мм 45гр серый	20 ШТ
1053724	75 - 45°	21	Uropor отвод канализационный двухраструбный д.75мм 45гр серый	20 ШТ
1053725	110 - 45°	28	Uropor отвод канализационный двухраструбный д.110мм 45гр серый	18 ШТ
1050091	160 - 45° **	41	Uropor отвод канализационный двухраструбный д.160мм 45гр ПП	10 ШТ

**цвет: коричневый

Система малошумной внутренней канализации Uropor НТР

Uropor Отвод канализационный двухраструбный 88,5°



Артикул	Типоразмер de - α	L	Наименование	Упаковка
1051203	белый 32 - 88,5°	21	Uropor отвод канализационный двухраструбный д.32мм 88,5гр белый	50 ШТ
1057720	75 - 88,5°	54	Uropor отвод канализационный двухраструбный д.75мм*88,5гр. серый	20 ШТ
1057721	110 - 88,5°	65	Uropor отвод канализационный двухраструбный д.110мм*88,5гр. серый	10 ШТ

**цвет: коричневый

Uropor Отвод канализационный двухраструбный 88,5° удлиненный



Артикул	Типоразмер de - α	L	Наименование	Упаковка
1051205	50 - 88,5°	45	Uropor отвод канализационный двухраструбный удлиненный д.50мм 88,5гр серый	20 ШТ
1053726	75 - 88,5°	86	Uropor отвод канализационный двухраструбный удлиненный д.75мм 88,5гр серый	25 ШТ
1053727	110 - 88,5°	106	Uropor отвод канализационный двухраструбный удлиненный д.110мм 88,5гр серый	15 ШТ
1050093	160 - 88,5° **	173	Uropor отвод канализационный двухраструбный удлиненный д.160мм 88,5гр ПП	6 ШТ

**цвет: коричневый

Uropor Отвод канализационный одностраубный 15°



Артикул	Типоразмер de - α	L1	L2	Наименование	Упаковка
1051169	белый 32 - 15°	6	47	Uropor отвод канализационный одностраубный д.32мм 15гр белый	80 ШТ
1051171	50 - 15°	6	50	Uropor отвод канализационный одностраубный д.50мм 15гр серый	30 ШТ
1053717	75 - 15°	9	60	Uropor отвод канализационный одностраубный д.75мм 15гр серый	25 ШТ
1053718	110 - 15°	12	70	Uropor отвод канализационный одностраубный д.110мм 15гр серый	20 ШТ
1050065	160 - 15°**	41	118	Uropor отвод канализационный одностраубный д.160мм 15гр ПП	10 ШТ

**цвет: коричневый

Uropor Отвод канализационный одностраубный 30°



Артикул	Типоразмер de - α	L1	L2	Наименование	Упаковка
1051174	белый 32 - 30°	8	50	Uropor отвод канализационный одностраубный д.32мм 30гр белый	80 ШТ
1051176	50 - 30°	10	54	Uropor отвод канализационный одностраубный д.50мм 30гр серый	25 ШТ
1051177	75 - 30°	15	66	Uropor отвод канализационный одностраубный д.75мм 30гр серый	20 ШТ
1053719	110 - 30°	19	77	Uropor отвод канализационный одностраубный д.110мм 30гр серый	20 ШТ
1050061	160 - 30°**	45	116	Uropor отвод канализационный одностраубный д.160мм 30гр ПП	10 ШТ

**цвет: коричневый

Система малошумной внутренней канализации Uropor НТР

Uropor Отвод канализационный однострубный 45°



Артикул	Типоразмер de - α	L1	L2	Наименование	Упаковка
1051181	Белый 32 - 45°	10	52	Uropor отвод канализационный однострубный д.32мм 45гр белый	75 ШТ
1051183	50 - 45°	15	58	Uropor отвод канализационный однострубный д.50мм 45гр серый	20 ШТ
1053720	75 - 45°	21	72	Uropor отвод канализационный однострубный д.75мм 45гр серый	20 ШТ
1053721	110 - 45°	28	86	Uropor отвод канализационный однострубный д.110мм 45гр серый	18 ШТ
1071968	160 - 45°**	57	207	Uropor отвод канализационный однострубный д.160мм 45гр. ПП	8 ШТ

**цвет: коричневый

Uropor Отвод канализационный однострубный 88,5°



Артикул	Типоразмер de - α	L1	L2	Наименование	Упаковка
1051186	32 - 88,5°	21	63	Uropor отвод канализационный однострубный д.32мм 88,5гр белый	50 ШТ
1051188	50 - 88,5°	30	73	Uropor отвод канализационный однострубный д.50мм 88,5гр серый	20 ШТ
1051189	75 - 88,5°	44	91	Uropor отвод канализационный однострубный д.75мм *88,5 гр.	20 ШТ
1051190	110 - 88,5°	69	125	Uropor отвод канализационный однострубный д.110мм 88,5гр серый	10 ШТ
1053636	160 - 88,5°**	135	207	Uropor отвод канализационный однострубный д.160мм 88,5гр. ПП	6 ШТ

**цвет: коричневый

Uropor Отвод канализационный однострубный 88,5° удлиненный



Артикул	Типоразмер de - α	L1	L2	Наименование	Упаковка
1053722	75 - 88,5°	86	138	Uropor отвод канализационный однострубный удлиненный д.75*88,5гр серый	25 ШТ
1051191	110 - 88,5°	106	167	Uropor отвод канализационный однострубный удлиненный д.110мм 88,5гр серый	15 ШТ
1050094	160 - 88,5°**	173	250	Uropor отвод канализационный однострубный удлиненный д.160мм 88гр ПП	6 ШТ

**цвет: коричневый

Система малошумной внутренней канализации Uropor НТР

Uropor Тройник канализационный трехраструбный 45°



Артикул	Типоразмер de1 / de2	L	L1	L2	L3	Наименование	Упаковка
1051227	белый 32/32-45°	51	41	10	41	Uropor тройник канализационный трехраструбный д.32/32мм 45гр белый	35 ШТ
1051229	50/50 - 45°	75	62	13	62	Uropor тройник канализационный трехраструбный д.50/50мм 45гр серый	10 ШТ
1051230	75/50 - 45°	75	74	1	79	Uropor тройник канализационный трехраструбный д.75/50мм 45гр серый	15 ШТ
1051232	75/75 - 45°	111	92	19	92	Uropor тройник канализационный трехраструбный д.75/75мм 45 гр серый	20 ШТ
1051231	110/50 - 45°	83	96	13	114	Uropor тройник канализационный трехраструбный д.110/50мм 45гр серый	15 ШТ
1051233	110/75 - 45°	112	110	2	117	Uropor тройник канализационный трехраструбный д.110/75мм 45гр серый	15 ШТ
1051235	110/110 - 45°	160	134	26	134	Uropor тройник канализационный трехраструбный д.110/110мм 45гр серый	10 ШТ
1050098	160/110 - 45°**	244	201	43	217	Uropor тройник канализационный трехраструбный д.160/110мм 45гр ПП	4 ШТ
1050099	160/160 - 45°**	244	201	43	200	Uropor тройник канализационный трехраструбный д.160/160мм 45гр ПП	4 ШТ

**цвет: коричневый

Uropor Тройник канализационный трехраструбный 88,5°



Артикул	Типоразмер de1 / de2	L	L1	L2	L3	Наименование	Упаковка
1051236	белый 32/32-88,5°	36	18	18	18	Uropor тройник канализационный трехраструбный д.32/32мм 88,5гр белый	40 ШТ
1051238	50/50 - 88,5°	53	27	26	28	Uropor тройник канализационный трехраструбный д.50/50мм 88,5гр серый	15 ШТ
1051239	75/50 - 88,5°	54	28	26	40	Uropor тройник канализационный трехраструбный д.75/50мм 88,5гр серый	15 ШТ
1051240	110/50 - 88,5°	53	28	25	56	Uropor тройник канализационный трехраструбный д.110/50мм 88,5гр серый	15 ШТ

**цвет: коричневый

Uropor Тройник канализационный трехраструбный 88,5° закругленный



Артикул	Типоразмер de1 / de2	L	L1	L2	L3	Наименование	Упаковка
1051241	75/75 - 88,5°	107	40	67	76	Uropor тройник канализационный трехраструбный закругленный д.75/75мм 88,5гр серый	10 ШТ
1051242	110/75 - 88,5°	107	41	66	94	Uropor тройник канализационный трехраструбный закругленный д.110/75мм 88,5гр серый	15 ШТ
1051243	110/110 - 88,5°	143	58	85	95	Uropor тройник канализационный трехраструбный закругленный д.110/110мм 88,5гр серый	10 ШТ

**цвет: коричневый

Система малошумной внутренней канализации Uropor НТР

Uropor Тройник канализационный двухраструбный 45°



Артикул	Типоразмер de1 / de2	L	L1	L2	L3	Наименование	Упаковка
1051206	32/32 - 45°					Uropor тройник канализационный двухраструбный д.32/32мм 45гр. белый	35 ШТ
1051211	50/50 - 45°	119	62	57	62	Uropor тройник канализационный двухраструбный д.50/50мм 45гр серый	10 ШТ
1051212	75/50 - 45°	126	74	52	79	Uropor тройник канализационный двухраструбный д.75/50мм 45гр серый	15 ШТ
1053728	75/75 - 45°	162	92	70	92	Uropor тройник канализационный двухраструбный д.75/75мм 45гр серый	20 ШТ
1051213	110/50 - 45°	137	96	41	114	Uropor тройник канализационный двухраструбный д.110/50мм 45гр серый	15 ШТ
1053729	110/75 - 45°	170	110	60	117	Uropor тройник канализационный двухраструбный д.110/75мм 45гр серый	15 ШТ
1053730	110/110 - 45°	218	134	84	134	Uropor тройник канализационный двухраструбный д.110/110мм 45гр серый	10 ШТ
1050066	160/75 - 45° **	319	201	118	169	Uropor тройник канализационный двухраструбный д.160/75мм 45гр ПП	4 ШТ
1050068	160/110 - 45° **	319	201	118	217	Uropor тройник канализационный двухраструбный д.160/110мм 45гр ПП	4 ШТ
1050069	160/160 - 45° **	319	201	118	200	Uropor тройник канализационный двухраструбный д.160/160мм 45гр ПП	4 ШТ

**цвет: коричневый

Uropor Тройник канализационный двухраструбный 88,5°



Артикул	Типоразмер de1 / de2	L	L1	L2	L3	Наименование	Упаковка
1051214	2/32 - 88,5°					Uropor тройник канализационный двухраструбный д.32/32мм 88,5гр. белый	40 ШТ
1051219	50/50 - 88,5°	100	27	73	28	Uropor тройник канализационный двухраструбный д.50/50мм 88,5гр серый	15 ШТ
1051220	75/50 - 88,5°	108	28	80	40	Uropor тройник канализационный двухраструбный д.75/50мм 88,5гр серый	15 ШТ
1053731	75/75 - 88,5°	142	49	93	49	Uropor тройник канализационный двухраструбный д.75/75мм 88,5гр серый	10 ШТ
1051221	110/50 - 88,5°	120	28	92	56	Uropor тройник канализационный двухраструбный д.110/50мм 88,5гр серый	15 ШТ
1051222	110/75 - 88,5°	147	48	99	66	Uropor тройник канализационный двухраструбный д.110/75мм 88,5гр серый	15 ШТ
1051226	110/110 - 88,5°	178	60	118	59	Uropor тройник канализационный двухраструбный д.110/110мм 88,5гр серый	15 ШТ

Uropor Тройник канализационный двухраструбный 88,5° закругленный



Артикул	Типоразмер de1 / de2	L	L1	L2	L3	Наименование	Упаковка
1051224	75/75 - 88,5°	160	40	120	76	Uropor тройник канализационный двухраструбный закругленный д.75/75мм 88,5гр серый	10 ШТ
1051225	110/75 - 88,5°	171	41	130	94	Uropor тройник канализационный двухраструбный закругленный д.110/75мм 88,5гр серый	15 ШТ
1003581	110/110 - 88,5°	206	58	148	95	Uropor тройник канализационный двухраструбный закругленный д.110/110мм 88,7гр. серый	10 ШТ

Система малошумной внутренней канализации Uronor НТР

Уронор Крестовина канализационная раструбная

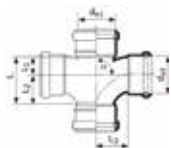

Артикул	Типоразмер de1 / de2	L	L1	L2	L3	Наименование	Упаковка
1051244	110/110-88,5°	143	58	85	95	Уронор крестовина канализационная раструбная д.110/110мм 88,5гр. серая	5 ШТ

Уронор Патрубок для прочистки двухраструбный

- Крышка с резьбой.

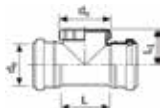

Артикул	Типоразмер de1 / de2	L	L1	L2	L3	Наименование	Упаковка
1051254	75	88	88	70	76	Уронор патрубок для прочистки двухраструбный д.75мм серый	15 ШТ
1053737	110	124	124	91	94	Уронор патрубок для прочистки двухраструбный д.110мм серый	10 ШТ

Уронор Патрубок для прочистки однораструбный

- Крышка с резьбой.

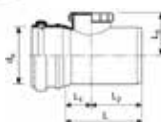

Артикул	Типоразмер общ.	L	L1	L2	L3	Наименование	Упаковка
1051252	75	88	88	70		Уронор патрубок для прочистки однораструбный д.75мм серый	15 ШТ
1051253	110					Уронор патрубок для прочистки однораструбный д.110мм серый	10 ШТ
1050072	160	202	65	137	117	Уронор патрубок для прочистки однораструбный д.160мм ПП	10 ШТ

Уронор Пробка для прочистки

- Крышка с резьбой.

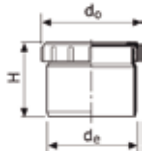

Артикул	de	do	do	H	Наименование	Упаковка
1053738	75		88	92	Уронор пробка для прочистки д.75мм серая	20 ШТ
1051255	110		124	106	Уронор пробка для прочистки д.110мм серая	15 ШТ
1050590	160 * 180	180	130		Уронор пробка для прочистки д.160мм	7 ШТ

* PVC

Уронор Ревизионный патрубок с крышкой

- Крышка с резьбой. Применяется в качестве люка в смотровой трубе. Материал: ПВХ. Цвет: коричневый.



Артикул	de	do	H	L	Наименование	Упаковка
1051427	160	180	207	77	Уронор ревизионный патрубок с крышкой д.160мм ПП	16 ШТ

Система малошумной внутренней канализации Uronor НТР

Уронор Заглушка канализационная

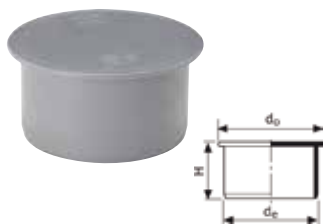

Артикул	de	do	H	Наименование	Упаковка
1051248	белый 32	43	46	Уронор заглушка канализационная д.32мм, белая	200 ШТ
1051250	50	63	50	Уронор заглушка канализационная д.50мм, серая	70 ШТ
1051251	75	88	57	Уронор заглушка канализационная д.75мм, серая	30 ШТ
1053736	110	128	65	Уронор заглушка канализационная д.110мм серая	10 ШТ
1050075	160 **	180	50	Уронор заглушка канализационная д.160мм ПП	10 ШТ

** Цвет: коричневый

Уронор Патрубок компенсационный



Артикул	Типоразмер de	L	L1	Наименование	Упаковка
1051257	75	85	248	Уронор патрубок компенсационный д.75мм серый	15 ШТ
1051258	110	87	265	Уронор патрубок компенсационный д.110мм серый	10 ШТ

Уронор Соединительный патрубок (ПП/чугун)

- ПП трубы/чугунные трубы.
- Раструбное соединение для обеих труб.



Артикул	Типоразмер de / DN	H	Наименование	Упаковка
1051259	75/70	82	Уронор соединительный патрубок д.75/70мм серый (ПП/чугун)	35 ШТ
1051260	110/100	94	Уронор соединительный патрубок д.110/100мм серый (ПП/чугун)	15 ШТ

Уронор Уплотнение для переходного патрубка

- При переходе ПП трубы/чугунные трубы необходимо применять профильные и кольцевые уплотнения



Артикул	Типоразмер de / DN	Наименование	Упаковка
1051353	50/50	Уронор уплотнение для переходного патрубка д.50/50мм ПП/чугун	1 ШТ
1051354	75/70	Уронор уплотнение для переходного патрубка д.75/70мм ПП/чугун	1 ШТ
1051355	110/100	Уронор уплотнение для переходного патрубка д.110/100мм ПП/чугун	1 ШТ

Уронор Уплотнительное кольцо профильное

- При переходе ПП трубы/чугунные трубы необходимо применять профильные и кольцевые уплотнения



Артикул	Типоразмер de / DN	Наименование	Упаковка
1051359	50/50	Уронор уплотнительное кольцо профильное д.50/50мм ПП/чугун	1 ШТ
1051360	75/70	Уронор уплотнительное кольцо профильное д.75/70мм ПП/чугун	1 ШТ
1051361	110/100	Уронор уплотнительное кольцо профильное д.110/100мм ПП/чугун	1 ШТ

Система малошумной внутренней канализации Upronor НТР

Upronor Опора для канализационных труб



Артикул	Типоразмер de трубы	Наименование	Упаковка
1051364	32	Upronor опора для канализационных труб д.32мм белая	20 ШТ
1051368	50	Upronor опора для канализационных труб д.50мм серая	10 ШТ
1051369	50 белая	Upronor опора для канализационных труб д.50мм белая	10 ШТ
1051370	75	Upronor опора для канализационных труб д.75мм серая	10 ШТ
1051371	110	Upronor опора для канализационных труб 110мм серая	5 ШТ

Upronor Воронка для шланга стиральной машины



Артикул	Типоразмер de	L	Наименование	Упаковка
1051363	белый 32	180	Upronor воронка для шланга стиральной машины д.32мм белая	100 ШТ

Upronor Патрубок канализационный для подключения унитаза, удлиненный



Артикул	Типоразмер de	H	L	Наименование	Упаковка
1051269	110	260	110	Upronor патрубок канализационный, для унитаза, удлиненный д.110мм серый	15 ШТ

Upronor Патрубок для подключения унитаза, короткий

- Крепится к расположенной на уровне пола канализационной муфте.



Артикул	Типоразмер de	H	L	Наименование	Упаковка
1051268	110	60	50	Upronor патрубок канализационный, для унитаза, короткий д.110мм серый	25 ШТ

Upronor Отвод двухраструбный для подключения унитаза

- Низкопрофильный отвод используется при монтаже ниже унитаза в межэтажном перекрытии



Артикул	Типоразмер de - α	L1	L2	Наименование	Упаковка
1051266	110 - 88,5°	90	58	Upronor отвод канализационный двухраструбный для унитаза короткий д.110мм 88,5гр серый	15 ШТ

Система малошумной внутренней канализации Uropor НТР

Uropor Втулка проходная канализационная

- Уплотнительные кольца входят в комплект поставки. Поверхность обработана песком.



Артикул	de	de	L	Наименование	Упаковка
1050081	110	129	125	Уропор втулка проходная канализационная д.110мм ПП	15 ШТ
1050083	160	183	154	Уропор втулка проходная канализационная д.160мм ПП	18 ШТ

Uropor Патрубок защитный ПВХ

- Защита от замерзания вентиляционного трубопровода на крыше. Подходит как для пластиковой канализации Ø110 мм, так и для чугунной канализации Ø100 мм. Материал: ПВХ.

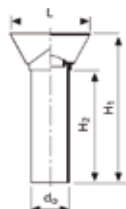

Артикул	de/DN	d0	L	H1	H2	Наименование	Упаковка
1051373	110/100	160	350	740	600	Уропор патрубок канализационный, защитный ПВХ	35 ШТ

Uropor Отвод для шланга 32 - R 3/4

- Для сливного шланга стиральной машины при скрытой прокладке. Материал: латунь.



Артикул	Типоразмер de - R	H	L	H1	H2	Наименование	Упаковка
1051373	32 - R ^{3/4} "	64	14	45	19	Уропор патрубок канализационный, защитный ПВХ	35 ШТ

Uropor Резьбовое соединение 32 R 1/2

- Для крепления канализационной трубы Ø32 мм к умывальникам, ванным и т.д., резьбовым соединением. Для получения наружной резьбы соединение разрезается поперек.



Артикул	Типоразмер de - R	H	H1	Наименование	Упаковка
1051362	2 x R 1 ^{1/2} "	56	27	Уропор резьбовое соединение 32-R 1 1/2	100 ШТ

Система малошумной внутренней канализации Upronor НТР

Upronor Уплотнительное кольцо

- Уплотнительное кольцо для канализационных труб.



Артикул	de	Наименование	Упаковка
1053740	32	Upronor уплотнительное кольцо д.32мм, черное	1 ШТ
1053742	50	Upronor уплотнительное кольцо д.50мм, черное	1 ШТ
1053743	75	Upronor уплотнительное кольцо д.75мм, черное	1 ШТ
1053672	110	Upronor уплотнительное кольцо для ПВХ труб д.110 мм	1 ШТ
1053673	160	Upronor уплотнительное кольцо для ПВХ труб д.160 мм	1 ШТ

Upronor Уплотнительное кольцо маслостойкое

- Уплотнительное кольцо для канализационных труб маслостойкое. Имеет опознавательную желтую отметку.



Артикул	de	Наименование	Упаковка
1051288	75	Upronor уплотнительное кольцо маслостойкое д.75мм желтое	1 ШТ
1051283	110	Upronor уплотнительное кольцо маслостойкое д.110мм желтое	1 ШТ
1051284	160	Upronor уплотнительное кольцо маслостойкое д.160мм желтое	1 ШТ

Upronor Смазка сантехническая



Артикул	Наименование	Упаковка
1003501	Upronor смазка сантехническая 250 г.	20 ШТ
1003502	Upronor смазка сантехническая 1000 г.	12 ШТ

Upronor Пароизоляционная манжета

- Полиэтиленовая, самоклеющаяся. Цвет: серый.

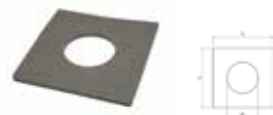

Артикул	de1	L1	L2	Наименование	Упаковка
1051287	110	240	240	Upronor пароизоляционная манжета д.110мм	10 ШТ

Upronor Переход канализационный двухраструбный, короткий

- Устанавливается внутри канализационной трубы.



Артикул	de1 / de2	Наименование	Упаковка
1057724	75/50	Upronor переход канализационный двухраструбный короткий д.75/50мм серый	34 ШТ
1057725	110/50	Upronor переход канализационный двухраструбный короткий д.110/50мм серый	15 ШТ
1057726	110/75	Upronor переход канализационный двухраструбный короткий д.110/75мм серый	15 ШТ

Система малошумной внутренней канализации Uropor НТР

Уропор Переход канализационный однострубный, короткий



Артикул	de1 / de2	Наименование	Упаковка
1051277	110/50	Уропор переход канализационный однострубный, короткий д.110/50мм серый	20 ШТ
1051279	110/75	Уропор переход канализационный однострубный, короткий д.110/75мм серый	20 ШТ

Специальные фитинги Uropor

Уропор Муфта канализационная свободная

- Устанавливается внутри трубы.



Артикул	de1 / de2	Наименование	Упаковка
1051149	50	Уропор муфта канализационная свободная д.50мм серая	40 ШТ
1057727	75	Уропор муфта канализационная свободная д.75мм серая	30 ШТ
1057728	110	Уропор муфта канализационная свободная д.110мм серая	20 ШТ

Уропор Заглушка для раструба

- Устанавливаются внутрь безраструбного конца канализационной трубы.
- Заглушки Ø75 мм и Ø110 мм имеют две уплотнительные канавки. Верхняя – для подключения с ПП трубами, нижняя – для труб ПВХ.
- Заглушка Ø50 мм имеет только одну уплотнительную канавку.



Артикул	de	Наименование	Упаковка
1051281	50	Уропор заглушка для раструба д.50мм серая	80 ШТ
1051282	75	Уропор заглушка для раструба д.75мм серая	34 ШТ
1053739	110	Уропор заглушка для раструба д.110мм серая	10 ШТ

Уропор Крестовина угловая

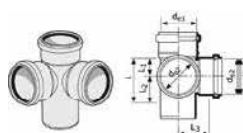

Артикул	de1 / de2	L	L1	L2	L3	Наименование	Упаковка
1051350	110/110 - 85°	190	67	123	67	Уропор крестовина канализационная угловая д.110/110мм 88,5гр.	7 ШТ

Система шумопоглощающей внутренней канализации Uponor Decibel

Система Uponor Decibel имеет предельно низкий уровень производства шума и легко устанавливается в любом месте. Низкий уровень шума системы Uponor Decibel достигается за счет использования усиленного минеральными добавками полипропилена, многослойной структуры труб и увеличенного удельного веса компонентов системы. Система Uponor Decibel предназначена в первую очередь для объектов с повышенными требованиями по шумопоглощению.

Достоинства:

- Превосходное качество шумоизоляции – максимальный комфорт
- Мощная звукопоглощающая многослойная структура
- Долгий срок службы, антикоррозийные свойства
- Высокая устойчивость к ультрафиолетовому излучению
- Высокая ударопрочность при отрицательных температурах до – 10°C
- Простой и быстрый монтаж
- Высококачественный финский продукт – безупречная надежность
- Привлекательный дизайн

Технические характеристики

Характеристики	Uponor Decibel	
Материал	Трубы и фитинги – PP-MD (полипропилен, усиленный минеральными добавками)	
Цвет	Белый	
Плотность	Трубы и фитинги 1,6 кг/дм ³	
Масса	Диаметр	Труба
	ø50	470 гр/м
	ø75	880 гр/м
	ø110	2000 гр/м
Предел прочности	Трубы и фитинги >16 Мпа	
Модуль упругости	Трубы 2100 и фитинги 1700 Мпа	
Максимально допустимая температура	Продолжительно	Кратковременно
	+85°C	+100°C

Кольцевая жесткость	Диаметр	Трубы	Фитинги
	ø50	SN4	SN8
	ø75	SN4	SN8
	ø110	SN8	SN8
	ø160	SN8	SN8
Применение	ø50 – ø160 внутри здания		

Размеры канализации Uponor

Внутренняя канализация (ПП)				
d _e	50	75	110	160
d _o	64	90	129	185
M	43	51	58	82
e	2	2,6	3,8	5,4

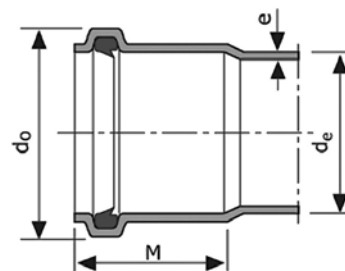

Система шумопоглощающей внутренней канализации Uronor Decibel

Uronor Decibel Труба канализационная раструбная

■ Цвет: белый.



Артикул	Типоразмер de x L	Наименование	Упаковка
1088228	50 x 500	Uronor Decibel труба канализационная раструбная д.50мм 0,5м ПП белая	20 ШТ
1000196	50 x 1000	Uronor Decibel труба канализационная раструбная д.50мм 1м ПП белая	6 ШТ
1092380	50 x 2000	Uronor Decibel Труба канализационная раструбная д.50мм 2м ПП белая	6 ШТ
1000193	50 x 3000	Uronor Decibel труба канализационная раструбная д.50мм 3м ПП белая	6 ШТ
1088229	75 x 500	Uronor Decibel труба канализационная раструбная д.75мм 0,5м ПП белая	25 ШТ
1000197	75 x 1000	Uronor Decibel труба канализационная раструбная д.75мм 1м ПП белая	4 ШТ
1092431	75 x 2000	Uronor Decibel Труба канализационная раструбная д.75мм 2м ПП белая	4 ШТ
1000194	75 x 3000	Uronor Decibel труба канализационная раструбная д.75мм 3м ПП белая	4 ШТ
1096448	110 x 250	Uronor Decibel труба канализационная раструбная д.110мм 0,25м ПП белая	10 ШТ
1088230	110 x 500	Uronor Decibel труба канализационная раструбная д.110мм 0,5м ПП белая	10 ШТ
1000198	110 x 1000	Uronor Decibel труба канализационная раструбная д.110мм 1м ПП белая	4 ШТ
1092381	110 x 2000	Uronor Decibel Труба канализационная раструбная д.110мм 2м ПП белая	4 ШТ
1000195	110 x 3000	Uronor Decibel труба канализационная раструбная д.110мм 3м ПП белая	4 ШТ
1087215	160 x 1000	Uronor Decibel труба канализационная раструбная д.160мм 1м ПП белая	28 ШТ
1087214	160 x 3000	Uronor Decibel труба канализационная раструбная д.160мм 3м ПП белая	28 ШТ

Uronor Decibel Переход канализационный

■ Цвет: белый.



Артикул	de1 - de	H	L	Наименование	Упаковка
1000232	75 - 50	12	19	Uronor Decibel переход канализационный д.75/50мм ПП белый	15 ШТ
1000233	110 - 50	28	41	Uronor Decibel переход канализационный д.110/50мм ПП белый	15 ШТ
1000234	110 - 75	16	27	Uronor Decibel переход канализационный д.110/75мм ПП белый	15 ШТ
1087224	160 - 110	25	39	Uronor Decibel переход канализационный д.160/110мм ПП белый	24 ШТ

Uronor Decibel Муфта канализационная с упором

■ Цвет: белый.



Артикул	de	H	Наименование	Упаковка
1000226	50	88,5	Uronor Decibel муфта канализационная с упором д.50мм ПП белая	30 ШТ
1000227	75	105,5	Uronor Decibel муфта канализационная с упором д.75мм ПП белая	25 ШТ
1000228	110	119,5	Uronor Decibel муфта канализационная с упором д.110мм ПП белая	25 ШТ
1087222	160	154	Uronor Decibel муфта канализационная с упором д.160мм ПП белая	12 ШТ

Uronor Decibel Муфта канализационная подвижная

■ Цвет: белый.



Артикул	de1 - de	H	Наименование	Упаковка
1000229	50	88,5	Uronor Decibel муфта канализационная подвижная д.50мм ПП белая	30 ШТ
1000230	75	105,5	Uronor Decibel муфта канализационная подвижная д.75мм ПП белая	25 ШТ
1000231	110	119,5	Uronor Decibel муфта канализационная подвижная д.110мм ПП белая	25 ШТ
1087223	160	154	Uronor Decibel муфта канализационная подвижная д.160мм ПП белая	18 ШТ

Система шумопоглощающей внутренней канализации Upronor Decibel

Upronor Decibel Отвод канализационный двухраструбный 15°

- Цвет: белый.



Артикул	de - α	L1	Наименование	Упаковка
1105764	50 - 15°	15	Upronor Decibel отвод канализационный двухраструбный д.50мм 15гр	30 ШТ
1105765	75 - 15°	21	Upronor Decibel отвод канализационный двухраструбный д.75мм 15гр	25 ШТ
1105766	110 - 15°	28	Upronor Decibel отвод канализационный двухраструбный д.110мм 15гр	25 ШТ

Upronor Decibel Отвод канализационный двухраструбный 30°

- Цвет: белый.



Артикул	de - α	L1	Наименование	Упаковка
1105767	50 - 30°	15	Upronor Decibel отвод канализационный двухраструбный д.50мм 30гр	25 ШТ

Upronor Decibel Отвод канализационный двухраструбный 45°

- Цвет: белый.



Артикул	Типоразмер de - α	L1	Наименование	Упаковка
1089600	50 - 45°	15	Upronor Decibel отвод канализационный двухраструбный д.50мм 45гр	20 ШТ
1089595	75 - 45°	21	Upronor Decibel отвод канализационный двухраструбный д.75мм 45гр	20 ШТ
1089596	110 - 45°	28	Upronor Decibel отвод канализационный двухраструбный д.110мм 45гр	18 ШТ
1105768	160 - 45°	28	Upronor Decibel отвод канализационный двухраструбный д.160мм 45гр	10 ШТ

Upronor Decibel Отвод канализационный двухраструбный 88,5° удлиненный

- Цвет: белый.



Артикул	Типоразмер de - α	L1	Наименование	Упаковка
1089593	75 - 88,5°	54	Upronor Decibel Отвод канализационный двухраструбный д.75мм 88,5гр удлиненный	25 ШТ
1089594	110 - 88,5°	65	Upronor Decibel Отвод канализационный двухраструбный д.110мм 88,5гр удлиненный	15 ШТ
1105769	160 - 88,5°	65	Upronor Decibel Отвод канализационный двухраструбный д.160мм 88,5гр удлиненный	6 ШТ

Upronor Decibel Отвод канализационный однораструбный 15°

- Цвет: белый.



Артикул	Типоразмер de - α	L1	L2	Наименование	Упаковка
1000199	50 - 15°	6	50	Upronor Decibel отвод канализационный однораструбный д.50мм 15гр ПП белый	30 ШТ
1000203	75 - 15°	9	60	Upronor Decibel отвод канализационный однораструбный д.75мм 15гр ПП белый	25 ШТ
1000207	110 - 15°	12	70	Upronor Decibel отвод канализационный однораструбный д.110мм 15гр ПП белый	20 ШТ
1087216	160 - 15°	41	118	Upronor Decibel отвод канализационный однораструбный д.160мм 15гр ПП белый	10 ШТ

Система шумопоглощающей внутренней канализации Uronor Decibel

Uronor Decibel Отвод канализационный однострубный 30°

- Цвет: белый.



Артикул	Типоразмер de - α	L1	L2	Наименование	Упаковка
1000200	50 - 30°	10	54	Uronor Decibel отвод канализационный однострубный д.50мм 30гр ПП белый	25 ШТ
1000204	75 - 30°	15	66	Uronor Decibel отвод канализационный однострубный д.75мм 30гр ПП белый	20 ШТ
1000208	110 - 30°	19	77	Uronor Decibel отвод канализационный однострубный д.110мм 30гр ПП белый	20 ШТ
1087217	160 - 30°	45	116	Uronor Decibel отвод канализационный однострубный д.160мм 30гр ПП белый	10 ШТ

Uronor Decibel Отвод канализационный однострубный 45°

- Цвет: белый.



Артикул	Типоразмер de - α	L1	L2	Наименование	Упаковка
1000201	50 - 45°	15	58	Uronor Decibel отвод канализационный однострубный д.50мм 45гр ПП белый	20 ШТ
1000205	75 - 45°	21	72	Uronor Decibel отвод канализационный однострубный д.75мм 45гр ПП белый	20 ШТ
1000209	110 - 45°	28	86	Uronor Decibel отвод канализационный однострубный д.110мм 45гр ПП белый	18 ШТ
1087218	160 - 45°	57	207	Uronor Decibel отвод канализационный однострубный д.160мм 45гр ПП белый	8 ШТ

Uronor Decibel Отвод канализационный однострубный 88,5°

- Цвет: белый.



Артикул	Типоразмер de - α	L1	L2	Наименование	Упаковка
1000202	50 - 88,5°	30	73	Uronor Decibel отвод канализационный однострубный д.50мм 88,5гр ПП белый	20 ШТ
1000206	75 - 88,5°	44	91	Uronor Decibel отвод канализационный однострубный д.75мм 88,5гр ПП белый	20 ШТ
1000210	110 - 88,5°	69	125	Uronor Decibel отвод канализационный однострубный д.110мм 88,5гр ПП белый	10 ШТ

Uronor Decibel Отвод канализационный однострубный 88,5° удлиненный

- Цвет: белый.

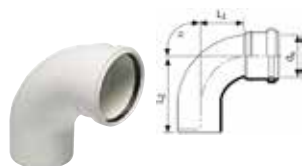

Артикул	Типоразмер de - α	L1	L2	Наименование	Упаковка
1089592	75 - 88,5°			Uronor Decibel отвод канализационный однострубный удлиненный д.75мм 88,5гр	25 ШТ
1000211	110 - 88,5°	106	167	Uronor Decibel отвод канализационный однострубный удлиненный д.110мм 88,5гр ПП белый	15 ШТ
1087219	160 - 88,5°	173	250	Uronor Decibel отвод канализационный однострубный удлиненный д.160мм 88,5гр ПП белый	6 ШТ

Uronor Decibel Тройник канализационный трехраструбный 45°

- Цвет: белый.



Артикул	Типоразмер de1 / de2	L	L1	L2	L3	Наименование	Упаковка
1089597	75/75 - 45°	111	92	19	92	Uronor Decibel Тройник канализационный трехраструбный д.75/75мм 45 гр	20 ШТ
1089598	110/75 - 45°	112	110	2	117	Uronor Decibel Тройник канализационный трехраструбный д.110/75мм 45 гр	15 ШТ
1089599	110/110 - 45°	160	134	26	134	Uronor Decibel Тройник канализационный трехраструбный д.110/110мм 45 гр	10 ШТ
1105770	160/110 - 45°					Uronor Decibel Тройник канализационный трехраструбный д.160/110мм 45 гр	4 ШТ
1105771	160/160 - 45°					Uronor Decibel Тройник канализационный трехраструбный д.160/160мм 45 гр	4 ШТ

Система шумопоглощающей внутренней канализации Upronor Decibel

Upronor Decibel Тройник канализационный трехраструбный 88,5° удлиненный

■ Цвет: белый.



Артикул	Типоразмер de1 / de2	Наименование	Упаковка
1089601	110/110 - 88,5°	Upronor Decibel тройник канализационный трехраструбный д.110/110мм 88,5гр	10 ШТ

Upronor Decibel Тройник канализационный двухраструбный 45°

■ Цвет: белый.



Артикул	Типоразмер de - α	L	L1	L2	L3	Наименование	Упаковка
1000212	50/50 - 45°	119	62	57	62	Upronor Decibel тройник канализационный двухраструбный д.50/50мм 45гр ПП белый	10 ШТ
1000213	75/50 - 45°	126	74	52	79	Upronor Decibel тройник канализационный двухраструбный д.75/50мм 45гр ПП белый	15 ШТ
1000214	75/75 - 45°	162	92	70	92	Upronor Decibel тройник канализационный двухраструбный д.75/75мм 45гр ПП белый	20 ШТ
1000215	110/50 - 45°	137	96	41	114	Upronor Decibel тройник канализационный двухраструбный д.110/50мм 45гр ПП белый	15 ШТ
1000216	110/75 - 45°	170	110	60	117	Upronor Decibel тройник канализационный двухраструбный д.110/75мм 45гр ПП белый	15 ШТ
1000217	110/110 - 45°	218	134	84	134	Upronor Decibel тройник канализационный двухраструбный д.110/110мм 45гр ПП белый	10 ШТ
1087220	160/110 - 45°	319	201	118	217	Upronor Decibel тройник канализационный двухраструбный д.160/110мм 45гр ПП белый	4 ШТ
1087221	160/160 - 45°	319	201	118	200	Upronor Decibel тройник канализационный двухраструбный д.160/160мм 45гр ПП белый	4 ШТ

Upronor Decibel Тройник канализационный двухраструбный 88,5°

■ Цвет: белый.



Артикул	Типоразмер de1 / de2	L	L1	L2	L3	Наименование	Упаковка
1000218	50/50 - 88,5°	100	27	73	28	Upronor Decibel тройник канализационный двухраструбный д.50/50мм 88,5гр ПП белый	15 ШТ
1000219	75/50 - 88,5°	108	28	80	40	Upronor Decibel тройник канализационный двухраструбный д.75/50мм 88,5гр ПП белый	15 ШТ
1000220	75/75 - 88,5°	142	49	93	49	Upronor Decibel тройник канализационный двухраструбный д.75/75мм 88,5гр ПП белый	10 ШТ
1000221	110/50 - 88,5°	120	28	92	56	Upronor Decibel тройник канализационный двухраструбный д.110/50мм 88,5гр ПП белый	15 ШТ
1000222	110/75 - 88,5°	147	48	99	66	Upronor Decibel тройник канализационный двухраструбный д.110/75мм 88,5гр ПП белый	15 ШТ
1000223	110/110 - 88,5°	178	60	118	59	Upronor Decibel тройник канализационный двухраструбный д.110/110мм 88,5гр ПП белый	15 ШТ

Upronor Decibel Тройник канализационный двухраструбный 88,5° закругленный

■ Цвет: белый.



Артикул	Типоразмер de1 / de2	L	L1	L2	L3	Наименование	Упаковка
1000224	110/110 - 88,5°	206	58	148	95	Upronor Decibel тройник канализационный двухраструбный д.110/110мм 88,5гр ПП белый	10 ШТ

Система шумопоглощающей внутренней канализации Uronor Decibel

Uronor Decibel Крестовина канализационная раструбная

- Цвет: белый.



Артикул	Типоразмер de1 / de2	L	L1	L2	L3	Наименование	Упаковка
1000225	110/110 - 88,5°	143	58	85	95	Uronor Decibel крестовина канализационная раструбная д.110/110мм 88,5гр. белая	5 ШТ

Uronor Decibel Патрубок для прочистки двухраструбный

- Цвет: белый.



Артикул	de	do	H	L	Наименование	Упаковка
1000235	75	88	88	70	Uronor Decibel патрубок для прочистки двухраструбный д.75мм ПП белый	15 ШТ
1000236	110	124	124	91	Uronor Decibel патрубок для прочистки двухраструбный д.110мм ПП белый	10 ШТ

Uronor Decibel патрубок для прочистки однораструбный

- Цвет: белый.



Артикул	общ.	Наименование	Упаковка
1092187	110	Uronor Decibel патрубок для прочистки однораструбный д.110мм ПП белый	10 ШТ
1087225	160	Uronor Decibel патрубок для прочистки однораструбный д.160мм	6 ШТ

Uronor Decibel пробка для прочистки

- Крышка с резьбой.

Артикул	de	Наименование	Упаковка
1105772	110	Uronor Decibel пробка для прочистки д.110мм	15 ШТ

Uronor Decibel заглушка канализационная

Артикул	de	do	H	Наименование	Упаковка
1105793	50	63	50	Uronor Decibel заглушка канализационная д.50мм, белая	70 ШТ
1104793	75	88	57	Uronor Decibel заглушка канализационная д.75мм, белая	30 ШТ
1104794	110	128	65	Uronor Decibel заглушка канализационная д.110мм, белая	10 ШТ

Система шумопоглощающей внутренней канализации Upronor Decibel

Upronor Decibel Патрубок компенсационный

- Цвет: белый.



Артикул	de	L	L1	Наименование	Упаковка
1000237	110	87	265	Уpronor Decibel патрубок компенсационный д.110мм ПП белый	10 ШТ

Upronor Decibel Отвод канализационный вертикального выпуска

- Шумопоглощающий отвод для канализационного выпуска. Имеет защитный корпус, бетонированный отвод облегчает и ускоряет установку.

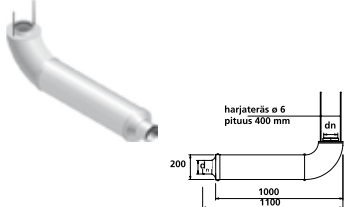

Артикул	de - α	Наименование	Упаковка
1067838	110 - 88,5°	Уpronor отвод канализационный вертикального выпуска д.110мм	4 ШТ

Upronor Decibel Комплект для монтажа отвода канализационного вертикального выпуска

- Комплект крепежных элементов включает:

- A - Монтажная рейка - 2 шт
- B - Болты Ø8 мм - 4 шт.
- C - Шайбы M8 - 16 шт.
- D - Гайки M8 - 12 шт.
- E - Шпилька M8 - 4 шт.
- F - Хомут - 2 шт

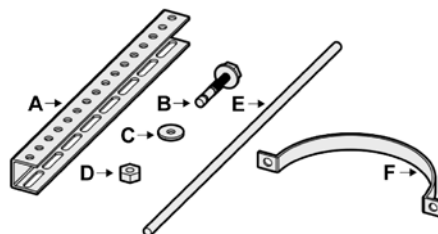

Артикул	Наименование	Упаковка
1088143	Уpronor Decibel Комплект для монтажа отвода канализационного вертикального выпуска	1 ШТ

Upronor Decibel пластина для монтажа отвода канализационного вертикального выпуска

- Комплект крепежных элементов включает:

- G - Опорная пластина - 1 шт.
- H - Уплотнение - 1 шт.
- I - Крепеж - 4 шт.

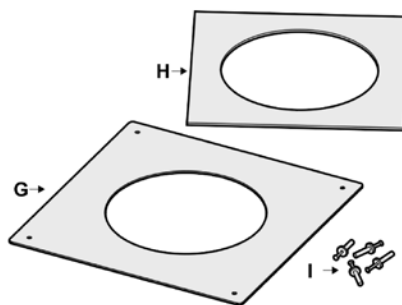

Артикул	Наименование	Упаковка
1088144	Уpronor Decibel пластина для монтажа отвода канализационного вертикального выпуска	1 ШТ

Трапы для внутренних помещений

- Широкий ассортимент продукции: вертикальные и горизонтальные трапы, решетки
- Специальные аксессуары, облегчающие установку
- Высокая пропускная способность, обеспечивающая надежную работу
- Возможность установки специального «сухого» затвора

Uponor Drain – трапы для внутренних помещений

Система Uponor Drain включает в себя трапы для внутренних помещений с горизонтальным и вертикальным выпуском, гидрозатворы, крышки (решетки) и другое сопутствующее оборудование.

Задачей трапа является не только отведение воды с пола, но и предотвращение распространения неприятного канализационного запаха в помещении. Для этого трап не должен пересыхать. Специальный "сухой" затвор препятствуют появлению неприятного запаха в случае пересыхания водяного затвора, что способствует так же повышению уровня гигиены в доме.

Достоинства трапов:

- Возможность выбора нужной комплектации трапа
- Плоское дно трапа помогает установке
- Простая регулировка высоты с помощью опорных систем
- Надежное крепление к деревянному полу с монтажной пластиной
- Специальные аксессуары, облегчающие установку
- Простые изъятия и очищение гидрозатвора и «сухого» затвора
- Высокая пропускная способность, обеспечивающая надежную работу
- Стильные дизайн решетки, решетка под плитку

Компоненты системы трапов

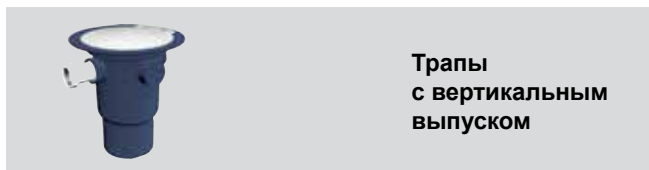

Трапы с вертикальным выпуском

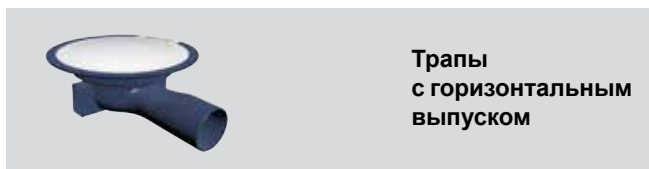

Трапы с горизонтальным выпуском

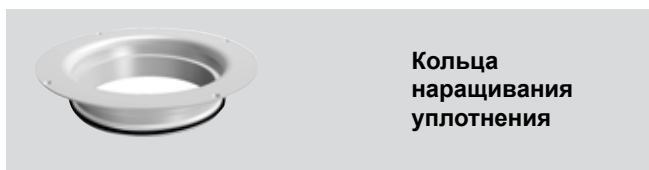

Кольца наращивания уплотнения

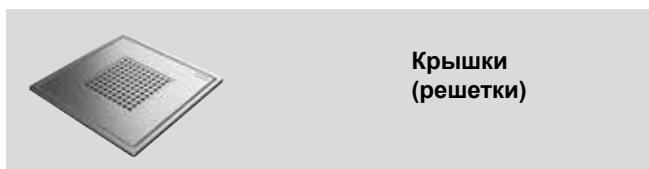

Крышки (решетки)



Гидрозатворы

Дополнительное оборудование

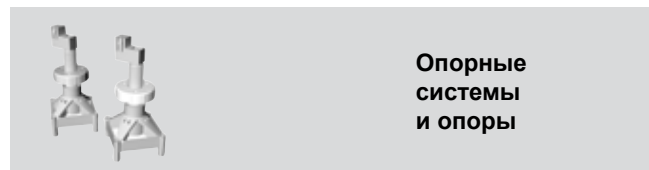

Опорные системы и опоры

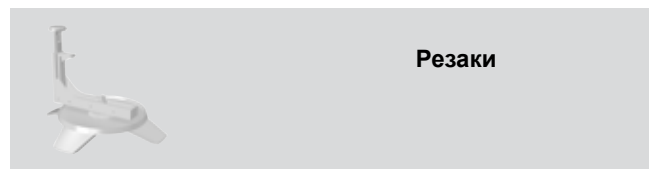

Резаки



Uponor Drain решетка трапа

Uponor Drain кольцо наращивания

Uponor Drain трап

Uponor Drain опорная система

Специальный затвор предотвращает распространение канализационного запаха в помещениях при высыхании водяного затвора. Например, в тех случаях, когда трап используется непостоянно (в технических и подсобных помещениях), либо при низком потреблении воды.



При наличии воды в затворе:

- Вес воды открывает подпружиненную чашу с водой
- Работа в качестве гидрозатвора



Отсутствие воды в затворе

- Затвор закрывается
- Верхний край чаши прижимается к уплотнению и закрывает воздушное соединение от канализационного коллектора до помещения

Uropor Drain – трапы для внутренних помещений

Uropor Drain Трап с горизонтальным выпуском 75 3x32

- Трап имеет три дополнительных открывающихся боковых соединения, с возможностью подключения канализационных труб Ø32мм.
- В комплект поставки входит 1 муфта д.32мм. Пропускная способность 1,4 л/сек. Высота 131 мм. Диаметр верхней части Ø150мм.
- Тип затвора - водяной (гидрозатвор).



Артикул	Наименование	Упаковка
1093057	Uropor Drain трап с горизонтальным выпуском д.75/150мм, 3x32мм	12 ШТ

Uropor Drain Трап с горизонтальным выпуском низкий 50

- Низкий трап с горизонтальным выпуском без боковых соединений. Высота 99 мм. Пропускная способность 0,8 л/сек. Диаметр верхней части Ø150мм.
- Тип затвора - водяной (гидрозатвор).



Артикул	Наименование	Упаковка
1093058	Uropor Drain трап с горизонтальным выпуском низкий д.50/150мм	15 ШТ

Uropor Drain Трап с горизонтальным выпуском низкий 75

- Низкий трап с горизонтальным выпуском без боковых соединений. Высота 114 мм. Пропускная способность 0,8 л/сек. Диаметр верхней части Ø150мм.
- Тип затвора - водяной (гидрозатвор).



Артикул	Наименование	Упаковка
1093059	Uropor Drain трап с горизонтальным выпуском низкий д.75/150мм	15 ШТ

Uropor Drain Трап с вертикальным выпуском 50

- Трап с вертикальным выпуском без боковых соединений. Высота 97 мм. Пропускная способность 0,8 л/сек. Диаметр верхней части Ø150мм.
- Тип затвора - водяной (гидрозатвор).



Артикул	Наименование	Упаковка
1093060	Uropor Drain трап с вертикальным выпуском д.50/150мм	20 ШТ

Uropor Drain Трап с вертикальным выпуском 75

- Трап с вертикальным выпуском без боковых соединений. Высота 289 мм. Пропускная способность 0,8 л/сек. Диаметр верхней части Ø150мм.
- Тип затвора - водяной (гидрозатвор).



Артикул	Наименование	Упаковка
1094253	Uropor Drain трап с вертикальным выпуском д.75/150мм	10 ШТ

Uponor Drain – трапы для внутренних помещений

Uponor Drain Трап с вертикальным выпуском 75/110 3x32

- Трап имеет три дополнительных открывающихся боковых соединения, с возможностью подключения канализационных труб д.32мм.
- В комплект поставки входит 1 муфта д.32мм. Пропускная способность 1,4 л/сек. Высота 242 мм. Диаметр верхней части Ø150мм.
- Тип затвора - водяной (гидрозатвор).



Артикул	Наименование	Упаковка
1093061	Uponor Drain трап с вертикальным выпуском д.75/150мм, 3x32мм	10 ШТ

Uponor Drain Трап с вертикальным выпуском 110

- Трап с вертикальным выпуском без дополнительных подключений. Высота 180 мм. Пропускная способность 0,8 л/сек. Диаметр верхней части Ø150мм.
- Тип затвора - водяной (гидрозатвор).

Артикул	Наименование	Упаковка
1094254	Uponor Drain трап с вертикальным выпуском д.110/150мм	10 ШТ

Uponor Drain Трап с горизонтальным выпуском 32

- Высота 70 мм. Пропускная способность 0,5 л/сек. Диаметр верхней части Ø130мм. Без затвора.



Артикул	Наименование	Упаковка
1093062	Uponor Drain трап с горизонтальным выпуском д.32/130мм	20 ШТ

Uponor Drain Трап с горизонтальным выпуском низкий 50

- Высота 70 мм. Пропускная способность 0,8л/сек. Диаметр верхней части Ø130мм.
- Тип затвора - "сухой" (специальный затвор)



Артикул	Наименование	Упаковка
1093063	Uponor Drain трап с горизонтальным выпуском низкий д.50/130мм	20 ШТ

Uponor Drain Решетка трапа квадратная ELEGANT

- Применяется при установке трапа в кафельном полу.
- Материал решетки - нержавеющая сталь, основа - кислотостойкая сталь. Нагрузка до 300 кг.
- Размер решеток 197 x 197 мм и 155 x 155 мм, подходит для трапов с диаметром верхней части Ø150 и Ø130мм.

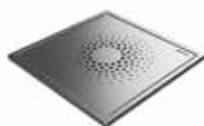

Артикул	Наименование	Упаковка
1093064	Uponor Drain решетка трапа квадратная ELEGANT 197x197мм, нерж. сталь, со стальной рамой	20 ШТ
1093066	Uponor Drain решетка трапа квадратная ELEGANT 155x155мм, нерж. сталь, со стальной рамой	20 ШТ

Uponor Drain – трапы для внутренних помещений

Uponor Drain Решетка трапа квадратная STYLE

- Применяется при установке трапа в кафельном полу.
- Материал решетки - нержавеющая сталь, основа - кислотостойкая сталь. Нагрузка до 300 кг.
- Размер решетки 197 x 197 мм, подходит для трапов с диаметром верхней части Ø150 и Ø130мм.

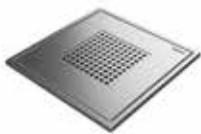

Артикул	Наименование	Упаковка
1093068	Uponor Drain решетка трапа квадратная STYLE 197x197мм, нерж. сталь, со стальной рамой	20 шт

Uponor Drain Основа под плитку 150X150

- Применяется при установке трапа в кафельном полу.
- Основа под плитку 150 x 150 мм, материал - нержавеющая сталь, подходит для трапов с диаметром верхней части Ø150 мм. Нагрузка до 300 кг. Высота 6,5 мм.

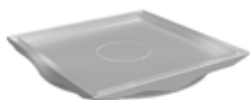

Артикул	Наименование	Упаковка
1093069	Uponor Drain основа под плитку 150x150мм	10 шт

Uponor Drain Решетка трапа квадратная 150/200X200

- Решетка трапа из нержавеющей стали, без основы. Нагрузка до 300 кг.

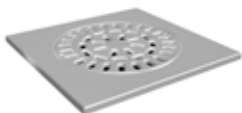

Артикул	Наименование	Упаковка
1093070	Uponor Drain решетка трапа квадратная без основы 150/200x200мм, нерж. сталь	20 шт

Uponor Drain Решетка трапа круглая 150, нерж. сталь

- Круглая решетка из нержавеющей стали Ø150 мм.
- Подходит для трапов с диаметром верхней части Ø150 мм.



Артикул	Наименование	Упаковка
1093071	Uponor Drain решетка трапа круглая д.150мм, нерж. сталь	25 шт

Uponor Drain Решетка трапа круглая 150, пластик

- Круглая пластиковая решетка Ø150 мм.
- Подходит для трапов с диаметром верхней части Ø150 мм. Белая.



Артикул	Наименование	Упаковка
1093072	Uponor Drain решетка трапа круглая д.150мм, белая, пластик	17 шт

Uponor Drain – трапы для внутренних помещений

Uponor Drain Комплект для блокировки решеток трапа

- Для закрепления решеток трапа из нержавеющей стали, например, при установке трапа в местах общего пользования.



Артикул	Наименование	Упаковка
1094258	Uponor Drain комплект для блокировки решеток трапа	50 ШТ

Uponor Drain Кольцо наращивания 150 13 мм

- Кольцо с фиксированной высотой наращивания 13 мм, для трапов с диаметром верхней части Ø150 мм.



Артикул	Наименование	Упаковка
1093089	Uponor Drain кольцо наращивания трапа д.150мм 13мм	30 ШТ

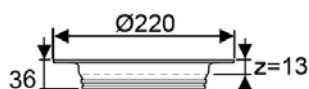

Uponor Drain Кольцо наращивания 150 25 мм

- Кольцо с фиксированной высотой наращивания 25 мм, для трапов с диаметром верхней части Ø150 мм.



Артикул	Наименование	Упаковка
1093090	Uponor Drain кольцо наращивания трапа д.150мм 25мм	30 ШТ



Uponor Drain Кольцо наращивания 150 35-107 мм

- Кольцо с регулируемой высотой наращивания в диапазоне 35-107 мм, для трапов с диаметром верхней части Ø150 мм.

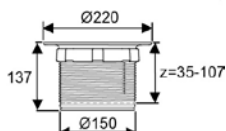

Артикул	Наименование	Упаковка
1093091	Uponor Drain кольцо наращивания трапа д.150мм 35-107мм	15 ШТ

Uponor Drain Кольцо наращивания 150 35-107 мм с решеткой трапа квадратной

- Кольцо с регулируемой высотой наращивания в диапазоне 35-107 мм, для трапов с диаметром верхней части Ø150 мм. В комплекте с квадратной решеткой.



Артикул	Наименование	Упаковка
1094257	Uponor Drain кольцо наращивания д.150мм 35-107мм с решеткой трапа квадратной	10 ШТ

Uponor Drain – трапы для внутренних помещений

Uponor Drain Кольцо наращивания 130, 13 мм

- Кольцо с фиксированной высотой наращивания 13 мм, для трапов с диаметром верхней части Ø130 мм.



Артикул	Наименование	Упаковка
1093094	Uponor Drain кольцо наращивания трапа д.130мм 13мм	8 ШТ

Uponor Drain Кольцо наращивания трапа 130, 25 мм

- Кольцо с фиксированной высотой наращивания 25 мм, для трапов с диаметром верхней части Ø130 мм.

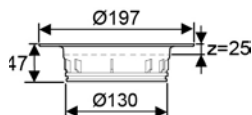

Артикул	Наименование	Упаковка
1093095	Uponor Drain кольцо наращивания трапа д.130мм 25мм	6 ШТ

Uponor Drain Сухой затвор

- Специальный затвор предотвращает распространение канализационного запаха в помещениях при высыхании водяного затвора. Например, в тех случаях, когда трап используется непостоянно, в технических и подсобных помещениях.
- Подходит для следующих трапов: 1093058, 1093059, 1093061 и 1094253.



Артикул	Наименование	Упаковка
1093096	Uponor Drain сухой затвор	16 ШТ

Uponor Drain Опорная система

- Для фиксации трапа при установке в бетонном полу. Подходит для трапов с горизонтальным выпуском с диаметром верхней части Ø150мм. Упрощение выравнивания по уровню (+/- 2 мм). Регулировка по высоте в диапазоне 70-250мм.



Артикул	Наименование	Упаковка
1093098	Uponor Drain опорная система	4 ШТ

Uponor Drain Опоры 2 шт

- Для фиксации трапа при установке в бетонном полу. Подходит для всех трапов с горизонтальным выпуском.
- Регулировка по высоте - макс. 60мм.



Артикул	Наименование	Упаковка
1093099	Uponor Drain опоры 2 шт.	8 ШТ

Upronor Drain – трапы для внутренних помещений

Upronor Drain Кольцо 150 3 мм

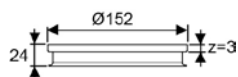

Артикул	Наименование	Упаковка
1093100	Upronor Drain кольцо д.150мм 3мм, нерж. сталь	18 ШТ

Upronor Drain Резак 150

- Резак позволяет легко сделать отверстие нужного размера и формы для гидроизоляции. Подходит для трапов с диаметром верхней части Ø150мм.



Артикул	Наименование	Упаковка
1093101	Upronor Drain резак д.150мм	20 ШТ

Upronor Drain Резак 130

- Резак позволяет легко сделать отверстие нужного размера и формы для гидроизоляции. Подходит для трапов с диаметром верхней части Ø130мм.



Артикул	Наименование	Упаковка
1093102	Upronor Drain резак д.130мм	20 ШТ

Upronor Drain Зажимное кольцо 150

- Зажимное кольцо для трапов с диаметром верхней части Ø150мм.



Артикул	Наименование	Упаковка
1093103	Upronor Drain зажимное кольцо д.150мм	25 ШТ

Upronor Drain Зажимное кольцо 130

- Зажимное кольцо для трапов с диаметром верхней части Ø130мм.



Артикул	Наименование	Упаковка
1093104	Upronor Drain зажимное кольцо д.130мм	25 ШТ

Uponor Drain – трапы для внутренних помещений

Uponor Drain Муфта 32

- Муфта Ø32 мм для установки в дополнительные подключения трапа.



Артикул	Наименование	Упаковка
1093105	Uponor Drain муфта д.32мм	50 ШТ

Uponor Drain Монтажная пластина 300

- Монтажная пластина фиксирует трап при установке в деревянном полу.
- Подходит для трапов с диаметром верхней части Ø130 и Ø150мм.



Артикул	Наименование	Упаковка
1093106	Uponor Drain монтажная пластина 300x300мм	20 ШТ



Условные обозначения

Обозначение	Упаковка	Наименование
A	[м²]	площадь
AG	[дюйм]	наружная резьба
AG	[-]	наружная резьба (метрическая)
b	[мм]	ширина
B	[м]	ширина
b1	[мм]	ширина 1
b2	[мм]	ширина 2
d	[мм]	диаметр
d1	[мм]	диаметр 1
d2	[мм]	диаметр 2
d3	[мм]	диаметр 3
di	[мм]	внутренний диаметр
DN	[мм]	номинальный диаметр
DN	[дюйм]	номинальный диаметр
Flow Rate	[л/ч]	расход
h	[мм]	высота
h1	[мм]	высота 1
h2	[мм]	высота 2
IG	[дюйм]	внутренняя резьба
IG	[-]	внутренняя резьба (метрическая)
l	[мм]	длина
L	[м]	длина в метрах
l1	[мм]	длина 1
l2	[мм]	длина 2
P	[Вт]	мощность
P	[Вт]	мощность исполнительного механизма
P	[кН/м²]	несущая способность
P	[бар]	давление
r	[мм]	радиус
R	[м²К/Вт]	термическое сопротивление
ra	[мм]	межцентровое расстояние
s	[мм]	толщина стенки
sa	[мм]	ширина стороны
Specification	[-]	тип
stroke	[мм]	длина хода
SW	[мм]	размер гаечного ключа
T	[сут]	время твердения в днях
U	[В]	напряжение
V	[л/м]	объем
Valve Connection	[-]	диаметр подключения
VM	[ДБ]	степень шумозащиты
z	[мм]	z-величина
Вес	[кг]	вес единицы
Выходы	[-]	количество выходов
Усл. обозн.	[-]	Условное обозначение
цвет	[-]	цвет

Для заметок

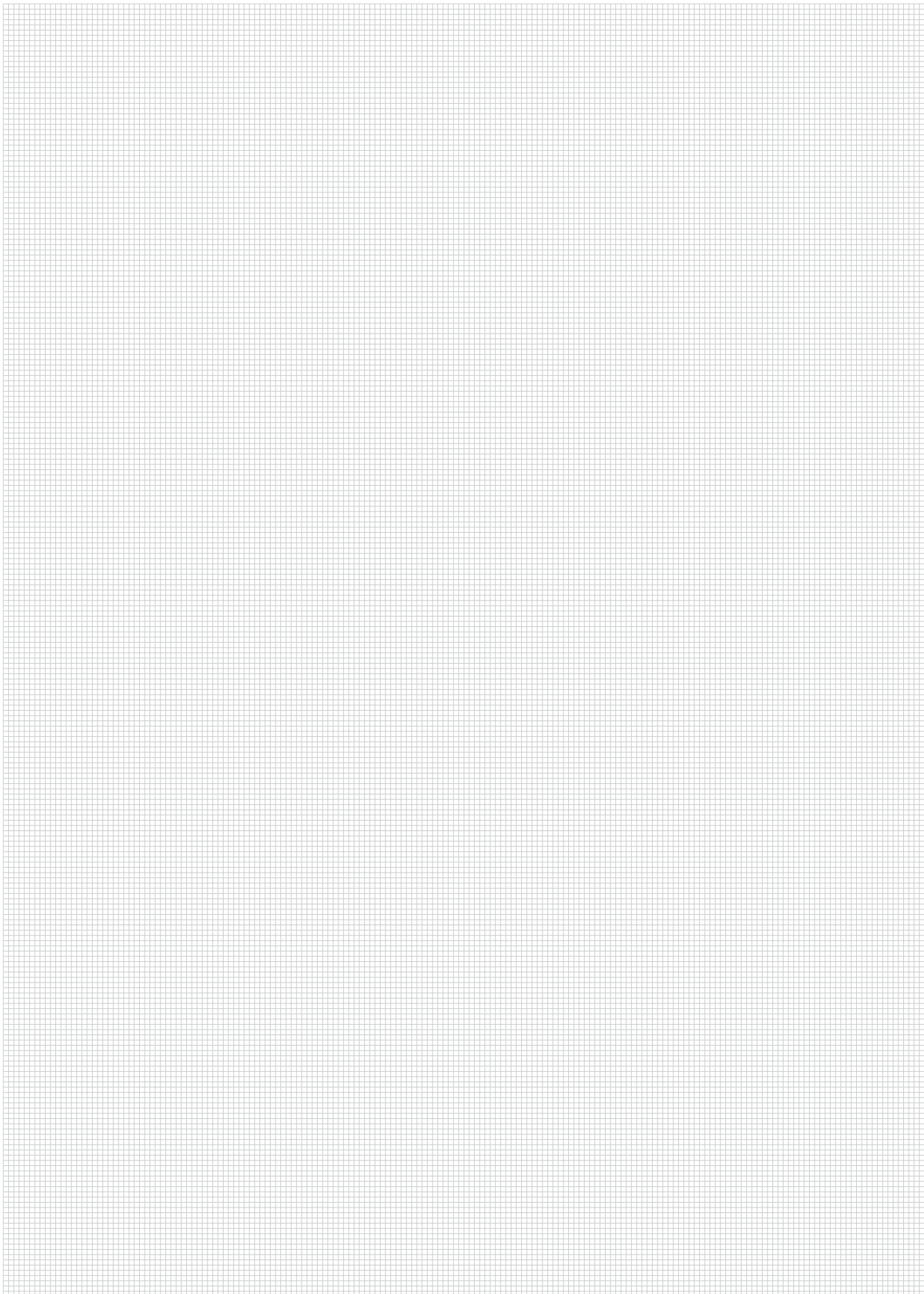

Единый справочный номер в России 8 800 700 69 82*

* бесплатные звонки из любого города России.

Москва

ул. Отрадная, д. 2Б, стр. 9
Телефон: +7 (495) 785 69 82
Факс: +7 (495) 789 45 74

Академия Уроног в Москве

ул. Отрадная, д. 2Б, стр. 10
Расписание семинаров и запись
на сайте Уроног в разделе Академия

Нижний Новгород

+7 (987) 536 55 26

Казань

+7 (917) 909 82 42

Брянск

+7 (910) 297 61 91

Воронеж

+7 (920) 455 36 36

Санкт-Петербург

В.О., ул. Детская, д. 5А
Телефон: +7 (812) 327 56 88
Факс: +7 (812) 327 56 90

Краснодар

ул. Дмитриевская Дамба, 5, офис 302
+7 (985) 150 21 82

Новосибирск

+7 (919) 103 47 27

Красноярск

+7 (919) 103 47 27

Ставрополь

+7 (985) 150 20 92

Ростов-на-Дону

ул. Троллейбусная, д. 24/2В, офис 624
+7 (985) 162 18 86

Самара

ул. Ерошевского, 3А, офис 500а
+ 7 (916) 216 48 17
+ 7 (915) 337 80 21

Уфа

+7 (915) 337 80 71
+7 (916) 216 48 17

Екатеринбург

ул. Блюхера, д. 50 оф. 608
+ 7 (919) 103 55 70
+7 (985) 276 48 08

Тюмень

+7 (922) 396 08 88

Иркутск

+7 (919) 103 47 27

Хабаровск

+7 (985) 962 32 63

Представитель в Республике Беларусь

+375 29 396 94 92

Представитель в Республике Казахстан

+7 (707) 111 90 97

www.uronor.ru

info.russia@uronor.com

Клуб профессиональных монтажников:

www.club.uronor.ru

Всё о тёплых полах Уроног:

www.uronordom.ru



uronor

Управление культуры и молодежной политики администрации муниципального района

«Специализированный центр культуры и молодежной политики «Алтын Орда»

Муниципальное бюджетное учреждение культуры «Специализированный центр культуры и молодежной политики «Алтын Орда»

Муниципальное бюджетное учреждение культуры «Специализированный центр культуры и молодежной политики «Алтын Орда»

Муниципальное бюджетное учреждение культуры «Специализированный центр культуры и молодежной политики «Алтын Орда»

Муниципальное бюджетное учреждение культуры «Специализированный центр культуры и молодежной политики «Алтын Орда»

Муниципальное бюджетное учреждение культуры «Специализированный центр культуры и молодежной политики «Алтын Орда»

Муниципальное бюджетное учреждение культуры «Специализированный центр культуры и молодежной политики «Алтын Орда»

Муниципальное бюджетное учреждение культуры «Специализированный центр культуры и молодежной политики «Алтын Орда»

Муниципальное бюджетное учреждение культуры «Специализированный центр культуры и молодежной политики «Алтын Орда»

Муниципальное бюджетное учреждение культуры «Специализированный центр культуры и молодежной политики «Алтын Орда»