

Системные пресс-инструменты
Трубопроводные системы

P1

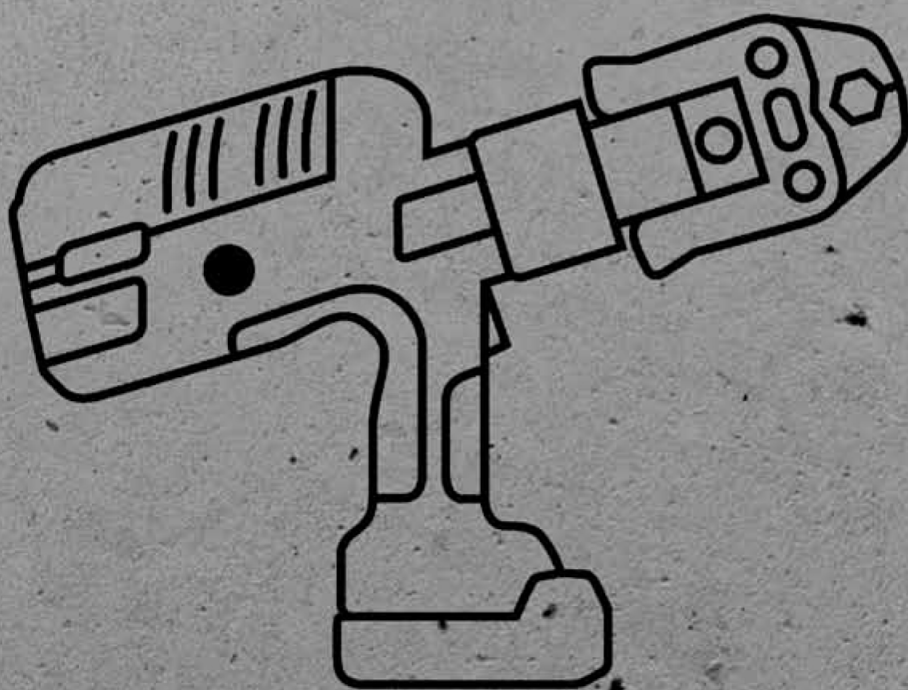

viega

Для всех пресс-систем Viega DN10–DN100.

Системные пресс-инструменты Viega могут использоваться для всех металлических пресс-систем Viega, а также для пресс-систем из РЕ-Хс.

Зарекомендовавшие себя пресс-машины Pressgun 5 и Pressgun Picco оснащены новейшей литий-ионной технологией, которая обеспечивает максимальную емкость аккумуляторов в сочетании с оптимальной хладостойкостью. Так же доступен блок питания от электрической сети. Системные пресс-инструменты Pressgun 5 и Pressgun Picco оборудованы современными предохранительными устройствами и имеют светодиодную индикацию состояния.

Благодаря вращающейся головке Pressgun 5 и Pressgun Picco, а также малому весу упрощается эксплуатация инструмента. Инновационные пресс-кольца Viega с шарнирными затяжными губками позволяют производить обжатия даже в ограниченном пространстве, например в коммуникационных шахтах и пристенных конструкциях.

Геометрия и пресс-контур системных пресс-губок, пресс-цепей и пресс-колец оптимально подобраны в соответствии с пресс-фитингами.

Авторизованные фирмой Viega сервисные центры по обслуживанию системных пресс-инструментов и пресс-насадок обеспечивают высокую надежность системы.

Функциональная безопасность и герметичность пресс-систем Viega во многом зависят от функциональной и эксплуатационной безопасности пресс-инструментов системы Viega, т.е. пресс-машин Viega в сочетании с пресс-губками, пресс-кольцами, пресс-цепями и (шарнирными) затяжными губками Viega. Эти пресс-инструменты Viega были специально разработаны для монтажа пресс-систем Viega и были соответствующим образом оптимизированы. При использовании наших пресс-инструментов для монтажа систем других производителей Viega не несет никакой ответственности.

Указания по техобслуживанию системных пресс-инструментов и пресс-насадок Viega

■ Системные пресс-инструменты

Системные пресс-инструменты Viega создают необходимое давление для обжатия фитингов. Для необходимой при этом эксплуатационной безопасности требуется герметичная гидравлическая система без потерь масла, при этом неминуем естественный износ компонентов, подверженных столь высоким нагрузкам. Для обеспечения постоянной эксплуатационной безопасности и надежности системных пресс-инструментов требуется регулярное техобслуживание оборудования. Для этого пресс-инструменты, как правило, отправляют в указанные фирмой Viega сервисные центры, или это обслуживание выполняют сервисные центры официальных дилеров.

■ Системные пресс-губки, пресс-цепи, пресс-кольца и (шарнирные) затяжные губки

При техобслуживании системных пресс-инструментов также рекомендуется проводить проверку системных пресс-губок, пресс-цепей и пресс-колец. При этом производится замена изношенных деталей, доводка пресс-контуров и регулировка пресс-насадок. Начиная с 2012 года пресс-насадки Viega поэтапно снабжаются наклейками техобслуживания, на которых указан следующий рекомендуемый срок техобслуживания.



Пример: следующее техобслуживание в 3-м квартале 2018 года. Сервисный центр Viega после техобслуживания заменит наклейку на новую.

Системные пресс-инструменты Viega/интервалы техобслуживания:

■ Pressgun 5 (для DN10–DN100)

Светодиодная индикация после 40 000 опрессовок. Защитное отключение после еще 2 000 опрессовок – самое позднее через 4 года, в зависимости от того, что случится раньше.

■ Pressgun Picco (для DN10–DN32)

■ Pressgun 4E и 4B (для DN10–DN100)

Светодиодная индикация после 30 000 опрессовок. Защитное отключение после еще 2 000 опрессовок – самое позднее через 4 года, в зависимости от того, что случится раньше.

■ Тип PT3-AH (для DN10–DN100)

■ Picco (для DN10–DN32)

■ Тип PT3-H/EH (для DN10–DN100)

Светодиодная индикация после 20 000 опрессовок. Защитное отключение после еще 2 000 опрессовок – самое позднее через 4 года, в зависимости от того, что случится раньше.

■ Тип 2 (для DN10–DN100)

Не реже одного раза каждые 2 года.

■ Аккумуляторный пресс-инструмент Viega, модель 2478

(для d 12–22 и d 14–20)

Не реже одного раза в год.

■ Аккумуляторный пресс-инструмент Viega, модель 2475

(для DN10–DN100)

Светодиодная индикация после 20 000 опрессовок. Но не реже одного раза в 4 года, в зависимости от того, что случится раньше.

Авторизованный фирмой Viega сервисный центр:

■ Компания «KONTURS-SDM»

Россия, М.О., Солнечногорский район, Ленинградское ш., 34 км, стр. 15, Полигон МАДИ

Телефон: +7 (499) 702-45-88 , remont@konturs-sdm.ru

Примечание

Мы просим Вас проявить ответственность и следовать данным указаниям по техобслуживанию. Общее правило: Надежность и безопасность благодаря техобслуживанию. В случае несоблюдения изготовитель не несет ответственность за полученные травмы.

Системные пресс-инструменты Viega (пресс-машины с соответствующими пресс-губками, пресс-цепями или пресс-кольцами) разделены следующим образом:

■ **Picco:** пресс-губки или пресс-кольца, совместимые с аккумуляторной пресс-машиной Picco и Pressgun Picco

■ **PT2:** пресс-губки, пресс-цепи или пресс-кольца, совместимые с пресс-машинами тип 2 (PT2), PT3-H, PT3-AH, PT3-EH и Pressgun 4E, 4B и 5

Обзор металлических пресс-систем

- Profipress
- Profipress G
- Profipress S
- Sanpress
- Sanpress Inox
- Sanpress Inox G
- Prestabo
- Easytop и газовая арматура

Если не указано иное, шарнирные затяжные губки Viega используются совместно с системными пресс-кольцами следующим образом:

P1 (артикул 622 657) для Pressgun Picco: по d 32 включительно или d 35 и D^{3/4}

Z1 (артикул 472 733) для Pressgun 5: по d 32 включительно или d 35 и D^{3/4}

Z2 (артикул 472 740) для Pressgun 5: все прочие размеры по d 108,0 или D2

СОДЕРЖАНИЕ

Системные пресс-машины

Pressgun Picco	308
Pressgun 5	308

Системные пресс-клещи Picco

Металлические пресс-системы	310
Megapress	310
Трубопроводные системы из пластика	310
Raxofix, Raxinox	311
Viega Smartpress	311

Системные пресс-клещи PT2

Металлические пресс-системы	312
Megapress	313
Трубопроводные системы из пластика	314
Raxofix, Raxinox	315
Viega Smartpress	316

Системные пресс-кольца, системные пресс-цепи

Шарнирные затяжные губки	318
Металлические пресс-системы	319
Megapress	321
Raxofix, Raxinox	322
Viega Smartpress	322

Пресс-Бустер для Pressgun

Наборы пресс-инструмента	324
--------------------------	-----

Инструменты для врезных соединений

Набор инструментов	325
Запчасти	325

Системные ручные пресс-инструменты

Трубопроводные системы из пластика	327
Viega Smartpress	327

Запчасти, Аксессуары

Труборезы	328
Резка труб	328
Гратосниматели	329
Запчасти	329
Чистящие средства	330
Аккумуляторные батареи, зарядные устройства	330
Чемоданы, вкладыши в чемодан для пресс-инструмента	331

Важная информация для калькуляции цены:

Компания Viega занимается распространением своей продукции только через сеть официальных дилеров. Каждый из дилеров имеет свои собственные условия продаж и схемы скидок, на которые мы не имеем никакого влияния. Таким образом, это лишь вспомогательный расчет, который содержит исключительно оценки и прогнозы возможных цен для реализации у официальных дилеров, на которые мы не имеем никакого влияния. Этот вспомогательный расчет предназначен как помощь проектировщикам, для оценки затрат на системы Viega в их расчетах и планировании. Реальные цены, по которым осуществляются продажи, однако, определяются и фиксируются на переговорах между Оптовиками и их клиентами и могут существенно отличаться от наших оценок. Наши оценочные цены это чистые цены (Nettopreise) и не включают в себя потребительских налогов.



4 015211 305611

GTIN-код (Global Trade Item Number, ранее EAN-код)

Код GTIN состоит из постоянного номера производителя 4015211 и соответствующего шестизначного артикульного номера товара, в данном примере, 305 611. При замене шести последних цифр номера на номер артикула получается GTIN-код.



**СИСТЕМНЫЕ ПРЕСС-МАШИНЫ
PRESSGUN PICCO**

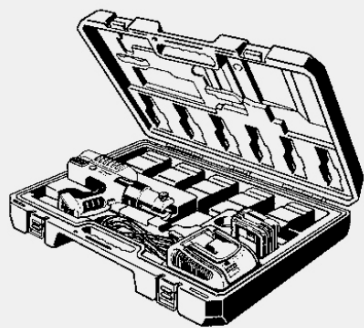

**Пресс-инструмент Pressgun Picco
с аккумулятором, без пресс-клещей**
комплектация

литий-ионный аккумулятор, 18 В/2,0 Аh, зарядное устройство для аккумулятора 230 В/18 В, запатентованная система безопасности, автоматическая индикация необходимости проведения сервисного обслуживания, светодиодная подсветка рабочей зоны, чемодан с местом для хранения электрического кабеля, либо аккумулятора с зарядным устройством
Модель 2489.2

	уп.	артикул	ДГ	€
	1	735 470	74	3775,47

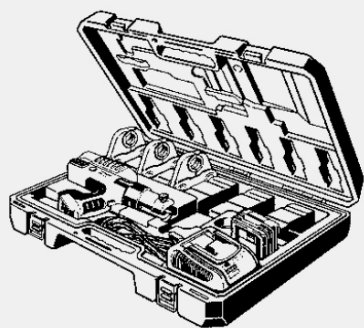

**Набор пресс-инструмента Pressgun Picco
с аккумулятором, с пресс-клещами для металлических пресс-систем**
- в комплект входит: пресс-губка Picco артикул 485 511, 485 535, 485 542
комплектация

литий-ионный аккумулятор, 18 В/2,0 Аh, зарядное устройство для аккумулятора 230 В/18 В, запатентованная система безопасности, автоматическая индикация необходимости проведения сервисного обслуживания, светодиодная подсветка рабочей зоны, чемодан с местом для хранения электрического кабеля, либо аккумулятора с зарядным устройством
Модель 2489.1

для d	уп.	артикул	ДГ	€
15/22/28	1	735 456	74	4371,60

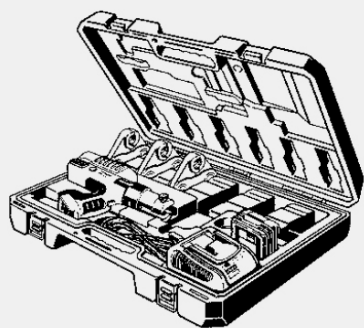

**Набор пресс-инструмента Pressgun Picco
с аккумулятором, с пресс-клещами для Rahofix и Rahinox**
- в комплект входит: пресс-губка артикул 645 243, 645 250, 645 267
комплектация

литий-ионный аккумулятор, 18 В/2,0 Аh, зарядное устройство для аккумулятора 230 В/18 В, запатентованная система безопасности, автоматическая индикация необходимости проведения сервисного обслуживания, светодиодная подсветка рабочей зоны, чемодан с местом для хранения электрического кабеля, либо аккумулятора с зарядным устройством
Модель 5389.1

RA	уп.	артикул	ДГ	€
16/20/25	1	735 463	74	4711,98

RA = для пресс-фитингов Rahofix

**СИСТЕМНЫЕ ПРЕСС-МАШИНЫ
PRESSGUN 5**

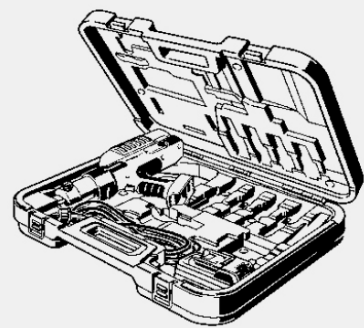

**Пресс-инструмент Pressgun 5
с блоком питания от сети, без пресс-клещей**
комплектация

блок питания от сети 230 В/50 Гц, запатентованная система безопасности, автоматическая индикация необходимости проведения сервисного обслуживания, светодиодная подсветка рабочей зоны, чемодан

Примечание

Работа от сети возможна с сетевым блоком питания, входящим в комплект поставки!

Модель 2295.1

	уп.	артикул	ДГ	€
	1	707 163	74	3438,33

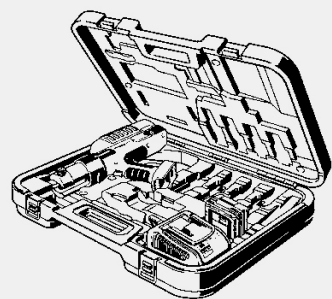

Пресс-инструмент Pressgun 5 с аккумулятором, без пресс-клещей
комплектация

литий-ионный аккумулятор, созданный с применением новейших технологий (18 В/2,0 А), зарядное устройство для аккумулятора 230 В/18 В, запатентованная система безопасности, автоматическая индикация необходимости проведения сервисного обслуживания, светодиодная подсветка рабочей зоны, чемодан

Модель 2295.2

	уп.	артикул	ДГ	€
	1	707 156	74	3865,95

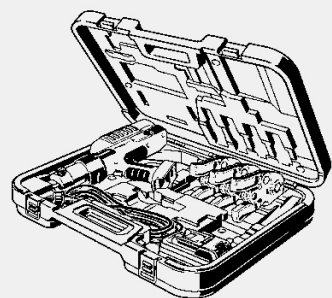

Набор пресс-инструмента Pressgun 5 с блоком питания от сети, с пресс-клещами для металлических пресс-систем

- в комплект входит: пресс-губка РТ2 артикул 461 898, 461 911, 461 928

комплектация

блок питания от сети 230 В/50 Гц, запатентованная система безопасности, автоматическая индикация необходимости проведения сервисного обслуживания, светодиодная подсветка рабочей зоны, чемодан

Примечание

Работа от сети возможна с сетевым блоком питания, входящим в комплект поставки!

Модель 2293.1

для d	уп.	артикул	ДГ	€
15/22/28	1	707 026	74	4114,47

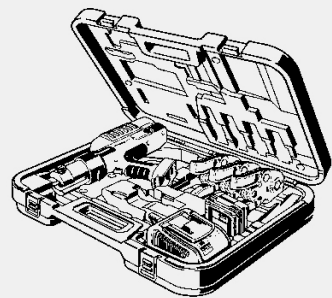

Набор пресс-инструмента Pressgun 5 с аккумулятором, с пресс-клещами для металлических пресс-систем

- в комплект входит: пресс-губка РТ2 артикул 461 898, 461 911, 461 928

комплектация

литий-ионный аккумулятор, созданный с применением новейших технологий (18 В/2,0 А), зарядное устройство для аккумулятора 230 В/18 В, запатентованная система безопасности, автоматическая индикация необходимости проведения сервисного обслуживания, светодиодная подсветка рабочей зоны, чемодан

Модель 2293.2

для d	уп.	артикул	ДГ	€
15/22/28	1	707 019	74	4476,96

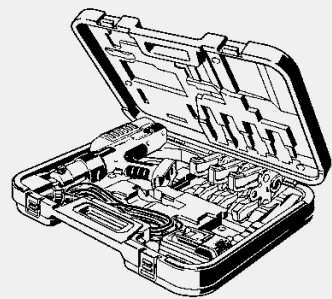

Набор пресс-инструмента Pressgun 5 с блоком питания от сети, с пресс-клещами для Rahofix и Rahinox

- в комплект входит: пресс-губка РТ2 артикул 645 311, 645 328, 645 335

комплектация

блок питания от сети 230 В/50 Гц, запатентованная система безопасности, автоматическая индикация необходимости проведения сервисного обслуживания, светодиодная подсветка рабочей зоны, чемодан

Примечание

Работа от сети возможна с сетевым блоком питания, входящим в комплект поставки!

Модель 5393.1

RA	уп.	артикул	ДГ	€
16/20/25	1	707 040	74	4484,61

RA = для пресс-фитингов Rahofix

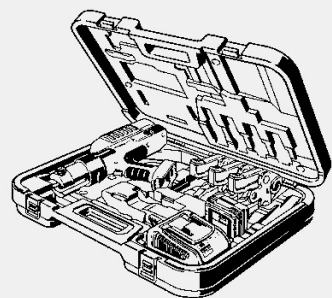

Набор пресс-инструмента Pressgun 5 с аккумулятором, с пресс-клещами для Rahofix и Rahinox

- в комплект входит: пресс-губка РТ2 артикул 645 311, 645 328, 645 335

комплектация

литий-ионный аккумулятор, созданный с применением новейших технологий (18 В/2,0 А), зарядное устройство для аккумулятора 230 В/18 В, запатентованная система безопасности, автоматическая индикация необходимости проведения сервисного обслуживания, светодиодная подсветка рабочей зоны, чемодан

Модель 5393.2

RA	уп.	артикул	ДГ	€
16/20/25	1	707 033	74	4916,49

RA = для пресс-фитингов Rahofix

P1

**СИСТЕМНЫЕ ПРЕСС-КЛЕЦКИ PICCO
МЕТАЛЛИЧЕСКИЕ ПРЕСС-СИСТЕМЫ**

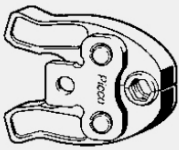

**Пресс-губка
Picco
для металлических пресс-
систем**
- совместимая продукция:
аккумуляторный пресс-
инструмент Picco Pressgun и
Ridgid RP210
- фосфатированная сталь
Модель 2484.9

для d	уп.	артикул	ДГ	€
12	1	485 504	74	258,45
14	1	490 119	74	258,45
15	1	485 511	74	258,45
16	1	490 126	74	258,45
18	1	485 528	74	258,45
22	1	485 535	74	258,45
28	1	485 542	74	258,45
35	1	650 070	74	272,01



**Пресс-губка
Picco
с функцией фиксации в
открытом состоянии, для
металлических пресс-систем**
- совместимая продукция:
аккумуляторный пресс-
инструмент Picco Pressgun и
Ridgid RP210
- фосфатированная сталь
Примечание
Легкий монтаж одной рукой!
Модель 2489.9

для d	уп.	артикул	ДГ	€
12	1	735 371	74	285,09
15	1	735 388	74	285,09
18	1	735 395	74	285,09
22	1	735 401	74	285,09
28	1	735 418	74	291,57
35	1	735 425	74	291,57

**СИСТЕМНЫЕ ПРЕСС-КЛЕЦКИ PICCO
MEGAPRESS**



**Пресс-губка
Picco
для Megapress**
- совместимая продукция: аккумуляторный пресс-инструмент Picco Pressgun и Ridgid RP210
- фосфатированная сталь
Модель 4284.9

для D	уп.	артикул	ДГ	€
3/8	1	740 238	74	340,92
1/2	1	718 305	74	340,92

для D = для D (наружный диаметр трубы в соответствии с EN 10255)

**СИСТЕМНЫЕ ПРЕСС-КЛЕЦКИ PICCO
ТРУБОПРОВОДНЫЕ СИСТЕМЫ ИЗ ПЛАСТИКА**

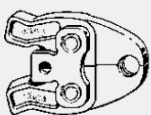

**Пресс-губка
Picco
для трубопроводных систем из пластика**
- совместимая продукция: аккумуляторный пресс-инструмент Picco Pressgun и Ridgid RP210
- фосфатированная сталь
Модель 2484.7

FP	S	PX	уп.	артикул	ДГ	€
12	12		1	616 915	74	275,01
14/15			1	485 559	74	273,84
16/17			1	485 566	74	273,84
20			1	485 573	74	273,84
25			1	485 580	74	273,84
		32	1	657 192	74	292,35

FP = для пресс-фитингов Fonterra
S = для Smartloop
PX = для пресс-фитингов Pexfit Pro

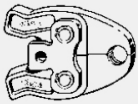

**Пресс-губка
Picco**
для трубопроводных систем из пластика

- совместимая продукция: аккумуляторный пресс-инструмент Picco Pressgun и Ridgid RP210
- фосфатированная сталь

Модель 2784.7

для d	VS	PX	уп.	артикул	ДГ	€
14		14	1	611 859	74	273,84
16	16	16	1	556 297	74	273,84
18		18	1	611 361	74	273,84
20	20	20	1	490 980	74	273,84
25	25	25	1	490 997	74	273,84
32	32	32	1	751 371	74	273,84

VS = для Viega Smartpress
PX = для пресс-фитингов Rexfit Pro

**СИСТЕМНЫЕ ПРЕСС-КЛЕЦКИ PICCO
RAXOFIX, RAXINOX**



**Пресс-губка
для Raxofix и Raxinox**

- совместимая продукция: аккумуляторный пресс-инструмент Picco Pressgun и Ridgid RP210
- фосфатированная сталь

Модель 5384.7

RA	уп.	артикул	ДГ	€
16	1	645 243	74	298,86
20	1	645 250	74	298,86
25	1	645 267	74	301,74
32	1	645 274	74	341,94
40	1	645 281	74	363,09

RA = для пресс-фитингов Raxofix

**СИСТЕМНЫЕ ПРЕСС-КЛЕЦКИ PICCO
VIEGA SMARTPRESS**

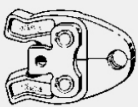

**Пресс-губка
Picco**
для трубопроводных систем из пластика

- совместимая продукция: аккумуляторный пресс-инструмент Picco Pressgun и Ridgid RP210
- фосфатированная сталь

Модель 2784.7

для d	VS	PX	уп.	артикул	ДГ	€
14		14	1	611 859	74	273,84
16	16	16	1	556 297	74	273,84
18		18	1	611 361	74	273,84
20	20	20	1	490 980	74	273,84
25	25	25	1	490 997	74	273,84
32	32	32	1	751 371	74	273,84

VS = для Viega Smartpress
PX = для пресс-фитингов Rexfit Pro

**СИСТЕМНЫЕ ПРЕСС-КЛЕЩИ РТ2
МЕТАЛЛИЧЕСКИЕ ПРЕСС-СИСТЕМЫ**

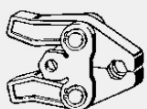

**Пресс-губка
РТ2
для металлических пресс-систем**

- совместимая продукция: пресс-инструменты тип 2 (РТ2), РТ3-Н, РТ3-АН, РТ3-ЕН и Pressgun 4E, 4B и 5, аккумуляторный пресс-инструмент производства Holger Clasen, пресс-инструменты Geberit/Mepla тип PWH 75, тип N 230 B и тип N аккумуляторный, пресс-инструменты Geberit/Mapress тип EFP II, ACO 1, ECO 1, ACO 201, ECO 201, AFP 201, EFP 201, ACO 202 и ECO 202, пресс-инструменты Ridgid RP 10-S, RP 10-B, RP 330C и RP 330C/330B, RP 340C и 340B
- фосфатированная сталь

Модель 2299.9

для d	уп.	артикул	ДГ	€
12	1	461 881	74	366,72
14	1	689 599	74	354,45
15	1	461 898	74	366,72
16	1	689 605	74	354,45
18	1	461 904	74	366,72
22	1	461 911	74	366,72
28	1	461 928	74	366,72
35	1	461 935	74	406,20
42	1	689 032	74	557,07
54	1	689 049	74	703,29

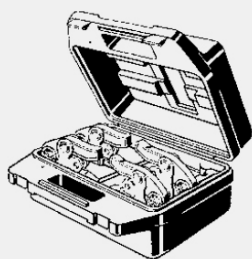

**Набор пресс-губок
РТ2
для металлических пресс-систем**

- совместимая продукция: пресс-инструменты тип 2 (РТ2), РТ3-Н, РТ3-АН, РТ3-ЕН и Pressgun 4E, 4B и 5, аккумуляторный пресс-инструмент производства Holger Clasen, пресс-инструменты Geberit/Mepla тип PWH 75, тип N 230 B и тип N аккумуляторный, пресс-инструменты Geberit/Mapress тип EFP II, ACO 1, ECO 1, ACO 201, ECO 201, AFP 201, EFP 201, ACO 202 и ECO 202, пресс-инструменты Ridgid RP 10-S, RP 10-B, RP 330C и RP 330C/330B, RP 340C и 340B

- в комплект входит: чемодан модель 2299.61, пресс-губка РТ2 артикул 461 898, 461 904, 461 911, 461 928

Модель 2299.62

для d	шт.	уп.	артикул	ДГ	€
15-28	4	1	449 377	74	1300,59

шт. = количество штук в упаковке

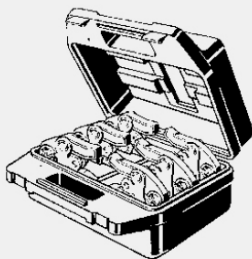

**Набор пресс-губок
РТ2
для металлических пресс-систем**

- совместимая продукция: пресс-инструменты тип 2 (РТ2), РТ3-Н, РТ3-АН, РТ3-ЕН и Pressgun 4E, 4B и 5, аккумуляторный пресс-инструмент производства Holger Clasen, пресс-инструменты Geberit/Mepla тип PWH 75, тип N 230 B и тип N аккумуляторный, пресс-инструменты Geberit/Mapress тип EFP II, ACO 1, ECO 1, ACO 201, ECO 201, AFP 201, EFP 201, ACO 202 и ECO 202, пресс-инструменты Ridgid RP 10-S, RP 10-B, RP 330C и RP 330C/330B, RP 340C и 340B

- в комплект входит: чемодан модель 2299.61, пресс-губка РТ2 артикул 461 881, 461 898, 461 904, 461 911, 461 928, 461 935

Модель 2299.6

для d	шт.	уп.	артикул	ДГ	€
12-35	6	1	313 012	74	1912,56

шт. = количество штук в упаковке



**Набор пресс-губок
PT2
для металлических пресс-систем**

- совместимая продукция: пресс-инструменты тип 2 (PT2), PT3-Н, PT3-АН, PT3-ЕН и Pressgun 4E, 4В и 5, аккумуляторный пресс-инструмент производства Holger Clasen, пресс-инструменты Geberit/Mepla тип PWH 75, тип N 230 В и тип N аккумуляторный, пресс-инструменты Geberit/Mapress тип EFP II, ACO 1, ECO 1, ACO 201, ECO 201, AFP 201, EFP 201, ACO 202 и ECO 202, пресс-инструменты Ridgid RP 10-S, RP 10-B, RP 330C и RP 330C/330B, RP 340C и 340B

- в комплект входит: чемодан модель 2299.49, пресс-губка PT2 артикул 689 032, 689 049

Модель 2299.91

для d	шт.	уп.	артикул	ДГ	€
42/54	2	1	693 749	74	1306,53

шт. = количество штук в упаковке

**СИСТЕМНЫЕ ПРЕСС-КЛЕЩИ PT2
MEGAPRESS**

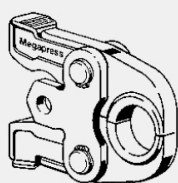

**Пресс-губка
PT2
для Megapress**

- совместимая продукция: пресс-инструменты тип 2 (PT2), PT3-Н, PT3-АН, PT3-ЕН и Pressgun 4E, 4В и 5, аккумуляторный пресс-инструмент производства Holger Clasen, пресс-инструменты Geberit/Mepla тип PWH 75, тип N 230 В и тип N аккумуляторный, пресс-инструменты Geberit/Mapress тип EFP II, ACO 1, ECO 1, ACO 201, ECO 201, AFP 201, EFP 201, ACO 202 и ECO 202, пресс-инструменты Ridgid RP 10-S, RP 10-B, RP 330C и RP 330C/330B, RP 340C и 340B

- фосфатированная сталь

Модель 4299.9

для D	уп.	артикул	ДГ	€
3/8	1	740 221	74	371,13
1/2	1	638 221	74	371,13
3/4	1	638 238	74	410,25
1	1	638 245	74	478,17

для D = для D (наружный диаметр трубы в соответствии с EN 10255)

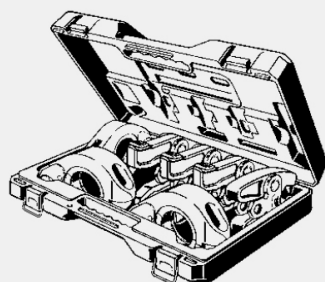

**Пресс-комплект
PT2
для Megapress**

- совместимая продукция: пресс-инструменты тип 2 (PT2), PT3-Н, PT3-АН, PT3-ЕН и Pressgun 4E, 4В и 5, аккумуляторный пресс-инструмент производства Holger Clasen, пресс-инструменты Geberit/Mepla тип PWH 75, тип N 230 В и тип N аккумуляторный, пресс-инструменты Geberit/Mapress тип EFP II, ACO 1, ECO 1, ACO 201, ECO 201, AFP 201, EFP 201, ACO 202 и ECO 202, пресс-инструменты Ridgid RP 10-S, RP 10-B, RP 330C и RP 330C/330B, RP 340C и 340B

- в комплект входит: затяжная губка PT2 артикул 472 740, пресс-губка PT2 артикул 638 221, 638 238, 638 245, пресс-кольцо Picco PT2 артикул 639 457, 639 471, 639 488

- фосфатированная сталь

комплектация

чемодан

Модель 4299.61

для D	уп.	артикул	ДГ	€
1/2-2	1	719 579	74	4550,10

для D = для D (наружный диаметр трубы в соответствии с EN 10255)

P1

СИСТЕМНЫЕ ПРЕСС-КЛЕЩИ РТ2 ТРУБОПРОВОДНЫЕ СИСТЕМЫ ИЗ ПЛАСТИКА

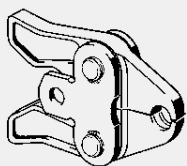

Пресс-губка РТ2

для трубопроводных систем из пластика

- совместимая продукция: пресс-инструменты тип 2 (РТ2), РТ3-Н, РТ3-АН, РТ3-ЕН и Pressgun 4E, 4B и 5, аккумуляторный пресс-инструмент производства Holger Clasen, пресс-инструменты Geberit/Mepla тип PWH 75, тип N 230 B и тип N аккумуляторный, пресс-инструменты Geberit/Mapress тип EFP II, ACO 1, ECO 1, ACO 201, ECO 201, AFP 201, EFP 201, ACO 202 и ECO 202, пресс-инструменты Ridgid RP 10-S, RP 10-B, RP 330C и RP 330C/330B, RP 340C и 340B

- фосфатированная сталь

Модель 2799.7

VS	FP	S	PX	уп.	артикул	ДГ	€
	12	12		1	425 302	74	327,57
14			14	1	611 385	74	327,57
16			16	1	425 319	74	327,57
18			18	1	611 354	74	327,57
20			20	1	425 326	74	327,57
25			25	1	446 192	74	327,57
32			32	1	591 052	74	327,57
40			40	1	590 925	74	575,40
50			50	1	590 932	74	777,33
63			63	1	590 949	74	1033,56

VS = для Viega Smartpress

FP = для пресс-фитингов Fonterra

S = для Smartloop

PX = для пресс-фитингов Pexfit Pro

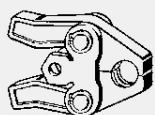

Пресс-губка РТ2

для трубопроводных систем из пластика

- совместимая продукция: пресс-инструменты тип 2 (РТ2), РТ3-Н, РТ3-АН, РТ3-ЕН и Pressgun 4E, 4B и 5, аккумуляторный пресс-инструмент производства Holger Clasen, пресс-инструменты Geberit/Mepla тип PWH 75, тип N 230 B и тип N аккумуляторный, пресс-инструменты Geberit/Mapress тип EFP II, ACO 1, ECO 1, ACO 201, ECO 201, AFP 201, EFP 201, ACO 202 и ECO 202, пресс-инструменты Ridgid RP 10-S, RP 10-B, RP 330C и RP 330C/330B, RP 340C и 340B

- фосфатированная сталь

Модель 2299.7

FP	уп.	артикул	ДГ	€
14/15	1	439 064 ¹⁾	74	315,69
16/17	1	351 540	74	315,69
20	1	351 557	74	315,69
25	1	351 564	74	324,96

FP = для пресс-фитингов Fonterra

¹⁾ Также рекомендовано для пресс-инструмента тип 1



Набор пресс-губок РТ2

для трубопроводных систем из пластика

- совместимая продукция: пресс-инструменты тип 2 (РТ2), РТ3-Н, РТ3-АН, РТ3-ЕН и Pressgun 4E, 4B и 5, аккумуляторный пресс-инструмент производства Holger Clasen, пресс-инструменты Geberit/Mepla тип PWH 75, тип N 230 B и тип N аккумуляторный, пресс-инструменты Geberit/Mapress тип EFP II, ACO 1, ECO 1, ACO 201, ECO 201, AFP 201, EFP 201, ACO 202 и ECO 202, пресс-инструменты Ridgid RP 10-S, RP 10-B, RP 330C и RP 330C/330B, RP 340C и 340B

- в комплект входит: пресс-губка РТ2 артикул 351 540, 351 557

- фосфатированная сталь

комплектация

чемодан

Модель 2299.8

FP	шт.	уп.	артикул	ДГ	€
16/20	2	1	357 139	74	694,02

FP = для пресс-фитингов Fonterra

шт. = количество штук в упаковке

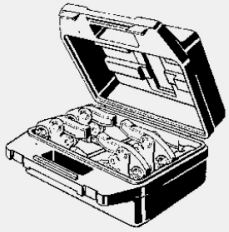

**Набор пресс-губок
PT2**

для трубопроводных систем из пластика

- совместимая продукция: пресс-инструменты тип 2 (PT2), PT3-Н, PT3-АН, PT3-ЕН и Pressgun 4E, 4B и 5, аккумуляторный пресс-инструмент производства Holger Clasen, пресс-инструменты Geberit/Mepla тип PWH 75, тип N 230 B и тип N аккумуляторный, пресс-инструменты Geberit/Mapress тип EFP II, ACO 1, ECO 1, ACO 201, ECO 201, AFP 201, EFP 201, ACO 202 и ECO 202, пресс-инструменты Ridgid RP 10-S, RP 10-B, RP 330C и RP 330C/330B, RP 340C и 340B

- в комплект входит: чемодан модель 2299.61, пресс-губка PT2 артикул 351 540, 351 557, 351 564

- фосфатированная сталь

Модель 2299.81

FP	шт.	уп.	артикул	ДГ	€
16-32	4	1	490 652	74	1300,59

FP = для пресс-фитингов Fonterra

шт. = количество штук в упаковке

**СИСТЕМНЫЕ ПРЕСС-КЛЕЦИ PT2
RAXOFIX, RAXINOX**

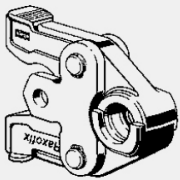

**Пресс-губка
PT2**

для Raxofix и Raxinox

- совместимая продукция: пресс-инструменты тип 2 (PT2), PT3-Н, PT3-АН, PT3-ЕН и Pressgun 4E, 4B и 5, аккумуляторный пресс-инструмент производства Holger Clasen, пресс-инструменты Geberit/Mapress тип EFP II, ACO 1, ECO 1, ACO 201, ECO 201, AFP 201, EFP 201, ACO 202 и ECO 202, пресс-инструменты Ridgid RP 10-S, RP 10-B, RP 330C и RP 330C/330B, RP 340C и 340B

- фосфатированная сталь

Модель 5399.7

RA	уп.	артикул	ДГ	€
16	1	645 311	74	333,57
20	1	645 328	74	333,57
25	1	645 335	74	345,57
32	1	645 342	74	394,92
40	1	645 359	74	581,07
50	1	645 366	74	785,04
63	1	645 373	74	1043,73

RA = для пресс-фитингов Raxofix

P1

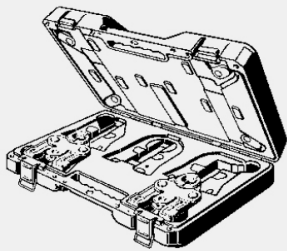

**Набор пресс-губок
PT2**

для Raxofix и Raxinox

- совместимая продукция: пресс-инструменты тип 2 (PT2), PT3-Н, PT3-АН, PT3-ЕН и Pressgun 4E, 4B и 5, аккумуляторный пресс-инструмент производства Holger Clasen, пресс-инструменты Geberit/Mepla тип PWH 75, тип N 230 B и тип N аккумуляторный, пресс-инструменты Geberit/Mapress тип EFP II, ACO 1, ECO 1, ACO 201, ECO 201, AFP 201, EFP 201, ACO 202 и ECO 202, пресс-инструменты Ridgid RP 10-S, RP 10-B, RP 330C и RP 330C/330B, RP 340C и 340B

- в комплект входит: чемодан Raxofix модель 5399.89, пресс-губка PT2 артикул 645 311, 645 328

- фосфатированная сталь

комплектация

чемодан с местами для хранения насадок d25, d32, d40

Модель 5399.8

RA	шт.	уп.	артикул	ДГ	€
16-20	2	1	645 380	74	768,81

RA = для пресс-фитингов Raxofix

шт. = количество штук в упаковке

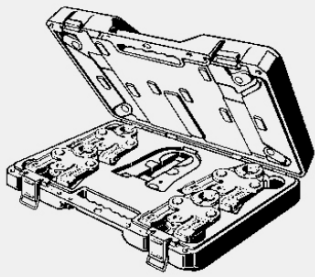

Набор пресс-губок

PT2

для Raخofix и Raخinox

- совместимая продукция: пресс-инструменты тип 2 (PT2), PT3-Н, PT3-АН, PT3-ЕН и Pressgun 4E, 4B и 5, аккумуляторный пресс-инструмент производства Holger Clasen, пресс-инструменты Geberit/Mepla тип PWH 75, тип N 230 B и тип N аккумуляторный, пресс-инструменты Geberit/Mapress тип EFP II, ACO 1, ECO 1, ACO 201, ECO 201, AFP 201, EFP 201, ACO 202 и ECO 202, пресс-инструменты Ridgid RP 10-S, RP 10-B, RP 330C и RP 330C/330B, RP 340C и 340B

- в комплект входит: чемодан Raخofix модель 5399.89, пресс-губка PT2 артикул 645 311, 645 328, 645 335, 645 342

- фосфатированная сталь

комплектация

чемодан с местом для хранения насадки d40

Модель 5399.81

RA	шт.	уп.	артикул	ДГ	€
16-32	4	1	645 397	74	1467,33

RA = для пресс-фитингов Raخofix
шт. = количество штук в упаковке

**СИСТЕМНЫЕ ПРЕСС-КЛЕЦИ PT2
VIEGA SMARTPRESS**

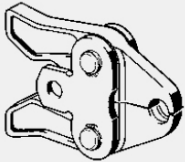

Пресс-губка

PT2

для трубопроводных систем из пластика

- совместимая продукция: пресс-инструменты тип 2 (PT2), PT3-Н, PT3-АН, PT3-ЕН и Pressgun 4E, 4B и 5, аккумуляторный пресс-инструмент производства Holger Clasen, пресс-инструменты Geberit/Mepla тип PWH 75, тип N 230 B и тип N аккумуляторный, пресс-инструменты Geberit/Mapress тип EFP II, ACO 1, ECO 1, ACO 201, ECO 201, AFP 201, EFP 201, ACO 202 и ECO 202, пресс-инструменты Ridgid RP 10-S, RP 10-B, RP 330C и RP 330C/330B, RP 340C и 340B

- фосфатированная сталь

Модель 2799.7

VS	FP	S	PX	уп.	артикул	ДГ	€
	12	12		1	425 302	74	327,57
14			14	1	611 385	74	327,57
16			16	1	425 319	74	327,57
18			18	1	611 354	74	327,57
20			20	1	425 326	74	327,57
25			25	1	446 192	74	327,57
32			32	1	591 052	74	327,57
40			40	1	590 925	74	575,40
50			50	1	590 932	74	777,33
63			63	1	590 949	74	1033,56

VS = для Viega Smartpress

FP = для пресс-фитингов Fonterra

S = для Smartloop

PX = для пресс-фитингов Pexfit Pro



Набор пресс-губок Viega Smartpress

- совместимая продукция: пресс-инструменты тип 2 (PT2), PT3-Н, PT3-АН, PT3-ЕН и Pressgun 4E, 4B и 5, аккумуляторный пресс-инструмент производства Holger Clasen, пресс-инструменты Geberit/Mepla тип PWH 75, тип N 230 B и тип N аккумуляторный, пресс-инструменты Geberit/Mapress тип EFP II, ACO 1, ECO 1, ACO 201, ECO 201, AFP 201, EFP 201, ACO 202 и ECO 202, пресс-инструменты Ridgid RP 10-S, RP 10-B, RP 330C и RP 330C/330B, RP 340C и 340B

- в комплект входит: пресс-губка PT2 артикул 425 319, 425 326

- фосфатированная сталь

комплектация

место для хранения d25, d32, d40

Примечание

Не подходит для пресс-инструмента тип 1!

Модель 2799.8

для d	уп.	артикул	ДГ	€
16-20	1	751 395	74	625,71

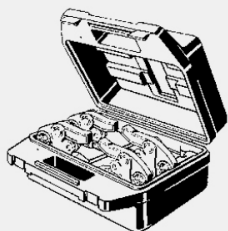

Набор пресс-губок Viega Smartpress

- совместимая продукция: пресс-инструменты тип 2 (PT2), PT3-Н, PT3-АН, PT3-ЕН и Pressgun 4E, 4B и 5, аккумуляторный пресс-инструмент производства Holger Clasen, пресс-инструменты Geberit/Mepla тип PWH 75, тип N 230 B и тип N аккумуляторный, пресс-инструменты Geberit/Mapress тип EFP II, ACO 1, ECO 1, ACO 201, ECO 201, AFP 201, EFP 201, ACO 202 и ECO 202, пресс-инструменты Ridgid RP 10-S, RP 10-B, RP 330C и RP 330C/330B, RP 340C и 340B
- в комплект входит: пресс-губка PT2 артикул 425 319, 425 326, 446 192, 591 052
- фосфатированная сталь

комплектация

место для хранения d40

Примечание

Не подходит для пресс-инструмента тип 1!

Модель 2799.81

для d	уп.	артикул	ДГ	€
16-32	1	751 388	74	1209,45

**СИСТЕМНЫЕ ПРЕСС-КОЛЬЦА, СИСТЕМНЫЕ ПРЕСС-ЦЕПИ
ШАРНИРНЫЕ ЗАТЯЖНЫЕ ГУБКИ**

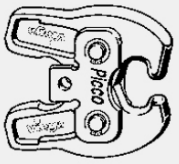

**Затяжная губка
P1, Picco
для пресс-колец Viega**

- совместимая продукция: аккумуляторный пресс-инструмент Picco Pressgun и Ridgid RP210
- фосфатированная сталь

Модель 2496.1

PCMPS	RA	MD	VS	уп.	артикул	ДГ	€
12-35	16-32	1/2-3/4	16-32	1	622 657	74	368,85

PCMPS = для пресс-фитингов металлических пресс-систем

RA = для пресс-фитингов Rahofix

MD = для Megapress

VS = для Viega Smartpress

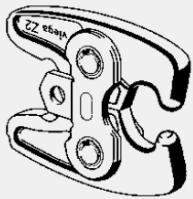

**Затяжная губка
PT2
для пресс-колец Viega**

- совместимая продукция: пресс-инструменты тип 2 (PT2), PT3-H, PT3-AH, PT3-EH и Pressgun 4E, 4B и 5, аккумуляторный пресс-инструмент производства Holger Clasen, пресс-инструменты Geberit/Mepla тип PWH 75, тип N 230 B и тип N аккумуляторный, пресс-инструменты Geberit/Mapress тип EFP II, ACO 1, ECO 1, ACO 201, ECO 201, AFP 201, EFP 201, ACO 202 и ECO 202, пресс-инструменты Ridgid RP 10-S, RP 10-B, RP 330C и RP 330C/330B, RP 340C и 340B

- не предназначен/не подходит для: Sanpress XL фитингов (бронза)

- фосфатированная сталь

Примечание

Работы вне помещений во избежание поражения электричеством должны производиться с использованием адаптированного аккумуляторного пресс-инструмента!

Модель 2296.2

тип	PCMPS	RA	MD	VS	уп.	артикул	ДГ	€
Z1	12-35	16-32	1/2-3/4	16-32	1	472 733	74	368,85
Z2	42-108,0	40-63	1 1/4-2		1	472 740	74	725,61

PCMPS = для пресс-фитингов металлических пресс-систем

RA = для пресс-фитингов Rahofix

MD = для Megapress

VS = для Viega Smartpress

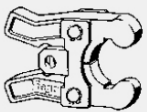

**Пресс-губка
PT2
для фитингов из бронзы Sanpress XL**

- совместимая продукция: пресс-инструменты тип 2 (PT2), PT3-H, PT3-AH, PT3-EH и Pressgun 4E, 4B и 5, аккумуляторный пресс-инструмент производства Holger Clasen, пресс-инструменты Geberit/Mepla тип PWH 75, тип N 230 B и тип N аккумуляторный, пресс-инструменты Geberit/Mapress тип EFP II, ACO 1, ECO 1, ACO 201, ECO 201, AFP 201, EFP 201, ACO 202 и ECO 202, пресс-инструменты Ridgid RP 10-S, RP 10-B, RP 330C и RP 330C/330B, RP 340C и 340B

- не предназначен/не подходит для: Profipress XL, Profipress G XL (медь), Sanpress Inox XL, Sanpress Inox G XL (нержавеющая сталь), Prestabo XL

- использовать только со следующей продукцией: пресс-цепь PT2 модель 2297.2XL

- фосфатированная сталь

Модель 2297.1XL

для d	уп.	артикул	ДГ	€
76,1-108	1	359 232	74	695,88

СИСТЕМНЫЕ ПРЕСС-КОЛЬЦА, СИСТЕМНЫЕ ПРЕСС-ЦЕПИ
МЕТАЛЛИЧЕСКИЕ ПРЕСС-СИСТЕМЫ

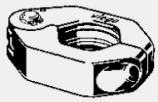

**Пресс-кольцо
Picco, PT2**
для металлических пресс-
систем
- фосфатированная сталь
Модель 2296.1

HPJ	для d	уп.	артикул	ДГ	€
P1/Z1	12	1	622 442 ¹	74	221,55
P1/Z1	15	1	472 665 ¹	74	221,55
P1/Z1	18	1	472 672 ¹	74	221,55
P1/Z1	22	1	472 689 ¹	74	221,55
P1/Z1	28	1	472 696 ¹	74	239,97
P1/Z1	35	1	472 702 ¹	74	261,48
Z2	42	1	472 719 ²	74	621,48
Z2	54	1	472 726 ²	74	639,90

HPJ = для пресс-губки

¹⁾ продукция, в/для которой используется данная деталь:
затяжная губка P1 Picco артикул 622 657, затяжная губка
PT2 артикул 472 733

²⁾ продукция, в/для которой используется данная деталь:
затяжная губка PT2 артикул 472 740



**Пресс-кольцо
PT2**
- для следующих случаев
применения и использования со
следующей продукцией:
Sanpress Inox XL,
Sanpress Inox G XL, Prestabo XL,
медные фитинги Profipress XL
- не предназначен/не подходит
для: Sanpress XL фитингов
(бронза)
- продукция, в/для которой
используется данная деталь:
затяжная губка PT2 артикул
472 740
- фосфатированная сталь
Модель 2497.2XL

HPJ	для d	уп.	артикул	ДГ	€
Z2	64,0	1	578 671 ¹	74	1024,56
Z2	76,1	1	562 878	74	1093,17
Z2	88,9	1	562 885	74	1138,56
Z2	108,0	1	562 892	74	1219,41

HPJ = для пресс-губки

¹⁾ также для Profipress G XL

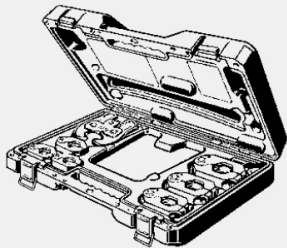

**Набор пресс-колец
Picco**
для металлических пресс-систем
- совместимая продукция: аккумуляторный пресс-инструмент Picco Pressgun и Ridgid RP210
- в комплект входит: затяжная губка P1 Picco модель 2496.1, чемодан модель 2496.9,
пресс-кольцо Picco PT2 артикул 622 442, 472 665, 472 672, 472 689, 472 696, 472 702
- фосфатированная сталь
комплектация
чемодан с местом для хранения пресс-губки Z1
Модель 2496.3

HPJ	для d	уп.	артикул	ДГ	€
P1	12-35	1	622 664	74	1589,34

HPJ = для пресс-губки

P1

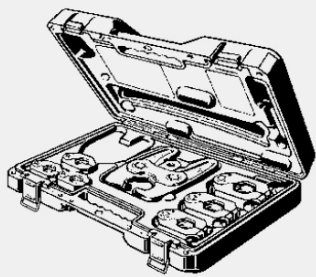

**Набор пресс-колец
PT2
для металлических пресс-систем**

- совместимая продукция: пресс-инструменты тип 2 (PT2), PT3-Н, PT3-АН, PT3-ЕН и Pressgun 4E, 4B и 5, аккумуляторный пресс-инструмент производства Holger Clasen, пресс-инструменты Geberit/Mepla тип PWH 75, тип N 230 B и тип N аккумуляторный, пресс-инструменты Geberit/Mapress тип EFP II, ACO 1, ECO 1, ACO 201, ECO 201, AFP 201, EFP 201, ACO 202 и ECO 202, пресс-инструменты Ridgid RP 10-S, RP 10-B, RP 330C и RP 330C/330B, RP 340C и 340B
- в комплект входит: чемодан модель 2496.9, затяжная губка PT2 артикул 472 733, пресс-кольцо Pisco PT2 артикул 622 442, 472 665, 472 672, 472 689, 472 696, 472 702
- фосфатированная сталь

комплектация

чемодан с местом для хранения пресс-насадки P1

Модель 2496.5

HPJ	для d	уп.	артикул	ДГ	€
Z1	12-35	1	639 495	74	1589,34

HPJ = для пресс-губки

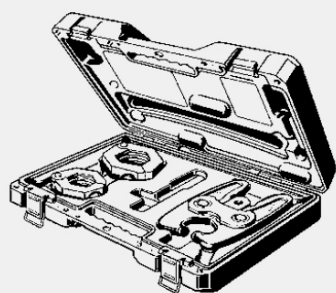

**Набор пресс-колец
PT2
для металлических пресс-систем**

- совместимая продукция: пресс-инструменты тип 2 (PT2), PT3-Н, PT3-АН, PT3-ЕН и Pressgun 4E, 4B и 5, аккумуляторный пресс-инструмент производства Holger Clasen, пресс-инструменты Geberit/Mepla тип PWH 75, тип N 230 B и тип N аккумуляторный, пресс-инструменты Geberit/Mapress тип EFP II, ACO 1, ECO 1, ACO 201, ECO 201, AFP 201, EFP 201, ACO 202 и ECO 202, пресс-инструменты Ridgid RP 10-S, RP 10-B, RP 330C и RP 330C/330B, RP 340C и 340B
- в комплект входит: пресс-кольцо Pisco PT2 артикул 472 719, 472 726, затяжная губка PT2 артикул 472 740
- фосфатированная сталь

комплектация

чемодан

Модель 2296.4

HPJ	для d	уп.	артикул	ДГ	€
Z2	42-54	1	472 764	74	1681,35

HPJ = для пресс-губки

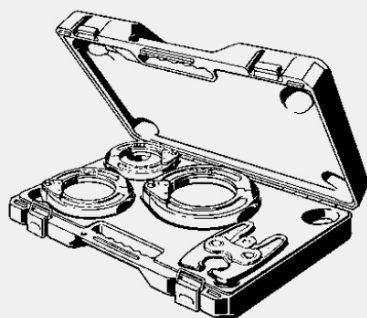

**Набор пресс-колец
PT2**

- для следующих случаев применения и использования со следующей продукцией: Sanpress Inox XL, Sanpress Inox G XL, Prestabo XL, медные фитинги Profipress XL, Seapress XL
- совместимая продукция: пресс-инструменты тип 2 (PT2), PT3-Н, PT3-АН, PT3-ЕН и Pressgun 4E, 4B и 5, аккумуляторный пресс-инструмент производства Holger Clasen, пресс-инструменты Geberit/Mepla тип PWH 75, тип N 230 B и тип N аккумуляторный, пресс-инструменты Geberit/Mapress тип EFP II, ACO 1, ECO 1, ACO 201, ECO 201, AFP 201, EFP 201, ACO 202 и ECO 202, пресс-инструменты Ridgid RP 10-S, RP 10-B, RP 330C и RP 330C/330B, RP 340C и 340B
- не предназначен/не подходит для: Sanpress XL фитингов (бронза)
- в комплект входит: чемодан модель 2497.5XL, затяжная губка PT2 артикул 472 740, пресс-кольцо PT2 артикул 562 878, 562 885, 562 892
- фосфатированная сталь

Модель 2497.3XL

HPJ	для d	уп.	артикул	ДГ	€
Z2	76,1-108	1	562 854	74	4348,71

HPJ = для пресс-губки

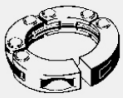

**Пресс-цепь
PT2**

для фитингов из бронзы Sanpress XL

- не предназначен/не подходит для: Profipress XL, Profipress G XL (медь), Sanpress Inox XL, Sanpress Inox G XL (нержавеющая сталь), Prestabo XL
- использовать только со следующей продукцией: пресс-губка PT2 модель 2297.1XL
- фосфатированная сталь

Модель 2297.2XL

для d	уп.	артикул	ДГ	€
76,1	1	359 249	74	1674,09
88,9	1	359 256	74	2007,27
108,0	1	359 263	74	2034,24



**Набор пресс-цепей
PT2**

для фитингов из бронзы Sanpress XL

- совместимая продукция: пресс-инструменты тип 2 (PT2), PT3-Н, PT3-АН, PT3-ЕН и Pressgun 4E, 4B и 5, аккумуляторный пресс-инструмент производства Holger Clasen, пресс-инструменты Geberit/Mepla тип PWH 75, тип N 230 B и тип N аккумуляторный, пресс-инструменты Geberit/Mapress тип EFP II, ACO 1, ECO 1, ACO 201, ECO 201, AFP 201, EFP 201, ACO 202 и ECO 202, пресс-инструменты Ridgid RP 10-S, RP 10-B, RP 330C и RP 330C/330B, RP 340C и 340B
- не предназначен/не подходит для: Profipress XL, Profipress G XL (медь), Sanpress Inox XL, Sanpress Inox G XL (нержавеющая сталь), Prestabo XL
- в комплект входит: пресс-губка PT2 модель 2297.1XL, пресс-цепь PT2 модель 2297.2XL, чемодан модель 2297.4XL
- фосфатированная сталь

Модель 2297.3XL

для d	уп.	артикул	ДГ	€
76,1–108	1	362 959	74	6689,19

**СИСТЕМНЫЕ ПРЕСС-КОЛЬЦА, СИСТЕМНЫЕ ПРЕСС-ЦЕПИ
MEGAPRESS**

P1

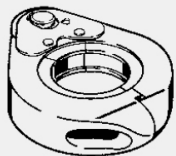

**Пресс-кольцо
Pisso, PT2**

для Megapress

- фосфатированная сталь

Модель 4296.1

HPJ	для D	уп.	артикул	ДГ	€
P1/Z1	½	1	639 426¹	74	634,32
P1/Z1	¾	1	639 433¹	74	п. з.
Z2	1¼	1	639 457²	74	722,58
Z2	1½	1	639 471²	74	752,46
Z2	2	1	639 488²	74	816,42

HPJ = для пресс-губки

для D = для D (наружный диаметр трубы в соответствии с EN 10255)

¹⁾ продукция, в/для которой используется данная деталь: затяжная губка P1 Риссо артикул 622 657, затяжная губка PT2 артикул 472 733

²⁾ продукция, в/для которой используется данная деталь: затяжная губка PT2 артикул 472 740

**СИСТЕМНЫЕ ПРЕСС-КОЛЬЦА, СИСТЕМНЫЕ ПРЕСС-ЦЕПИ
RAXOFIX, RAXINOX**

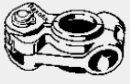

**Пресс-кольцо
Pisso, PT2
для Raxofix и Raxinox**
- фосфатированная сталь
Модель 5396.1

HPJ	RA	уп.	артикул	ДГ	€
P1/Z1	16	1	645 410 ¹	74	204,96
P1/Z1	20	1	645 427 ¹	74	217,32
P1/Z1	25	1	645 434 ¹	74	232,38
P1/Z1	32	1	645 441 ¹	74	251,04
Z2	40	1	645 458 ²	74	513,21
Z2	50	1	645 465 ²	74	558,24
Z2	63	1	645 472 ²	74	610,71

HPJ = для пресс-губки

RA = для пресс-фитингов Raxofix

¹⁾ продукция, в/для которой используется данная деталь: затяжная губка P1 Pisso артикул 622 657, затяжная губка PT2 артикул 472 733

²⁾ продукция, в/для которой используется данная деталь: затяжная губка PT2 артикул 472 740

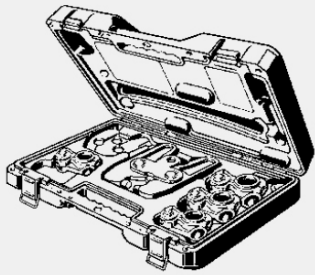

**Набор пресс-колец
PT2
для Raxofix и Raxinox**

- совместимая продукция: пресс-инструменты тип 2 (PT2), PT3-H, PT3-АН, PT3-ЕН и Pressgun 4E, 4B и 5, аккумуляторный пресс-инструмент производства Holger Clasen, пресс-инструменты Geberit/Mepla тип PWH 75, тип N 230 B и тип N аккумуляторный, пресс-инструменты Geberit/Mapress тип EFP II, ACO 1, ECO 1, ACO 201, ECO 201, AFP 201, EFP 201, ACO 202 и ECO 202, пресс-инструменты Ridgid RP 10-S, RP 10-B, RP 330C и RP 330C/330B, RP 340C и 340B

- в комплект входит: затяжная губка PT2 артикул 472 733, пресс-кольцо Pisso PT2 артикул 645 410, 645 427, 645 434, 645 441

- фосфатированная сталь

комплектация

чемодан с местом для хранения пресс-насадки P1

Модель 5396.4

HPJ	RA	уп.	артикул	ДГ	€
Z1	16-32	1	707 415	74	1498,41

HPJ = для пресс-губки

RA = для пресс-фитингов Raxofix

**СИСТЕМНЫЕ ПРЕСС-КОЛЬЦА, СИСТЕМНЫЕ ПРЕСС-ЦЕПИ
VIEGA SMARTPRESS**



Пресс-кольцо Viega Smartpress
- фосфатированная сталь
Модель 2796.1

HPJ	для d	уп.	артикул	ДГ	€
P1/Z1	16	1	730 536	74	264,30
P1/Z1	20	1	730 543	74	283,59
P1/Z1	25	1	730 550	74	292,95
P1/Z1	32	1	730 567	74	327,21

HPJ = для пресс-губки

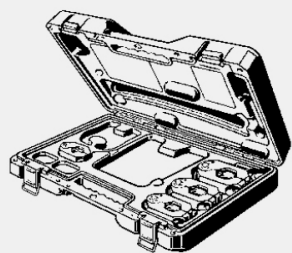

Набор пресс-колец Viega Smartpress

- совместимая продукция: пресс-инструменты тип 2 (PT2), PT3-Н, PT3-АН, PT3-ЕН и Pressgun 4E, 4B и 5, аккумуляторный пресс-инструмент производства Holger Clasen, пресс-инструменты Geberit/Mepla тип PWH 75, тип N 230 B и тип N аккумуляторный, пресс-инструменты Geberit/Mapress тип EFP II, ACO 1, ECO 1, ACO 201, ECO 201, AFP 201, EFP 201, ACO 202 и ECO 202, пресс-инструменты Ridgid RP 10-S, RP 10-B, RP 330C и RP 330C/330B, RP 340C и 340B
- не предназначен/не подходит для: пресс-инструмент тип 1
- в комплект входит: пресс-кольцо Viega Smartpress артикул 730 536, 730 543, 730 550, 730 567
- фосфатированная сталь

комплектация

чемодан с пространством для хранения затяжных губок P1 и Z1

Модель 2796.4

HPJ	для d	уп.	артикул	ДГ	€
P1/Z1	16–32	1	730 574	74	1243,32

HPJ = для пресс-губки

**ПРЕСС-БУСТЕР ДЛЯ PRESSGUN
НАБОРЫ ПРЕСС-ИНСТРУМЕНТА**

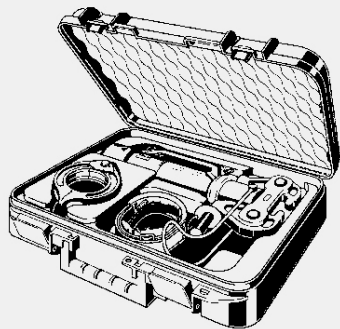

**Пресс-комплект
PT2**

для Megapress XL

- совместимая продукция: Пресс-машины Type 2 (PT2), PT3-H, PT3-EH, Pressgun 4E, Pressgun 4B, Pressgun 5

- фосфатированная сталь

Модель 4296.2XL

для D	уп.	артикул	ДГ	€
2½	1	762 056	74	5465,43

для D = для D (наружный диаметр трубы в соответствии с EN 10255)

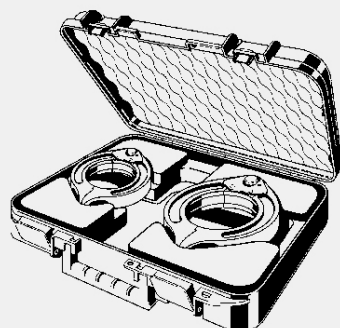

**Набор пресс-колец
для Megapress XL**

- фосфатированная сталь

Модель 4296.5XL

для D	уп.	артикул	ДГ	€
3-4	1	762 063	74	3674,52

для D = для D (наружный диаметр трубы в соответствии с EN 10255)

ИНСТРУМЕНТЫ ДЛЯ ВРЕЗНЫХ СОЕДИНЕНИЙ
НАБОР ИНСТРУМЕНТОВ

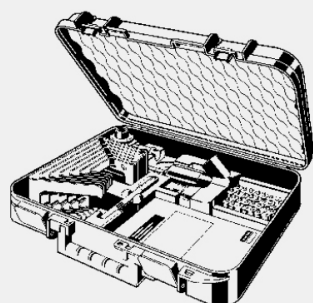

**Набор инструментов
врезное соединение, PT2**

- для следующих случаев применения и использования со следующей продукцией: стальные трубы согласно EN 10220/10255, выполнение врезок в трубопроводы

комплектация

приспособление для сверления, ручка для сверления, приспособление для позиционирования, инструмент для врезных соединений, коронка, чемодан, места для хранения врезных фитингов Megapress

Модель 4278.5

	уп.	артикул	ДГ	€
	1	731 243	74	1463,61

ИНСТРУМЕНТЫ ДЛЯ ВРЕЗНЫХ СОЕДИНЕНИЙ
ЗАПЧАСТИ

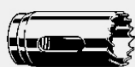

Коронка

- запчасти для следующих случаев применения и использования со следующей продукцией: набор инструментов PT2 врезное соединение модель 4278.5

- сталь

Модель 4278

Ø	уп.	артикул	ДГ	€
27	1	731 151	74	39,03

Ø = диаметр



Центрирующее сверло

- запчасти для следующих случаев применения и использования со следующей продукцией: набор инструментов PT2 врезное соединение модель 4278.5

- сталь

Модель 4279

Ø	уп.	артикул	ДГ	€
6	1	734 688	74	20,25

Ø = диаметр



**Адаптер
шестигранный наконечник**

- для следующих случаев применения и использования со следующей продукцией:

использование со сверлильным патроном без гнезда SDS-plus

- продукция, в/для которой используется данная деталь: набор инструментов PT2 врезное соединение модель 4278.5

- сталь

комплектация

шестигранник для сверлильного патрона

Модель 4280

	уп.	артикул	ДГ	€
	1	735 753	74	60,84

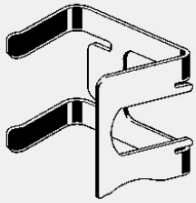

Приспособление для позиционирования

- запчасти для следующих случаев применения и использования со следующей продукцией: набор инструментов PT2 врезное соединение модель 4278.5
- продукция, в/для которой используется данная деталь: врезное соединение Megapress модель 4212.2
- нержавеющая сталь

Модель 4278.6

для D	уп.	артикул	ДГ	€
1½	1	746 353	74	46,77
2	1	746 025	74	49,95
2½	1	746 032	74	53,01
3	1	746 049	74	56,10
4	1	746 452	74	71,64
5	1	746 469	74	77,91
6	1	746 476	74	90,39

для D = для D (наружный диаметр трубы в соответствии с EN 10255)

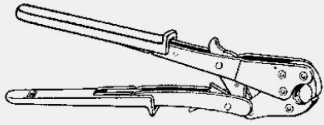
**СИСТЕМНЫЕ РУЧНЫЕ ПРЕСС-ИНСТРУМЕНТЫ
ТРУБОПРОВОДНЫЕ СИСТЕМЫ ИЗ ПЛАСТИКА**

Ручной пресс-инструмент
- для следующих случаев применения и использования со следующей продукцией: пресс-фитинги, Viega Smartpress
Модель 2782.5

для d	уп.	артикул	ДГ	€
14	1	611 378	74	410,13
16	1	483 456	74	410,13
18	1	611 866	74	410,13
20	1	644 956	74	662,49
25	1	483 470	74	662,49

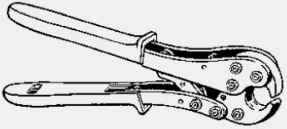

Ручной пресс-инструмент
- для следующих случаев применения и использования со следующей продукцией: пресс-системы PEХc, пресс-системы PB
Модель 2782

для d	FP	S	уп.	артикул	ДГ	€
12	12	12	1	401 436	74	410,13

FP = для пресс-фитингов Fonterra
S = для Smartloop

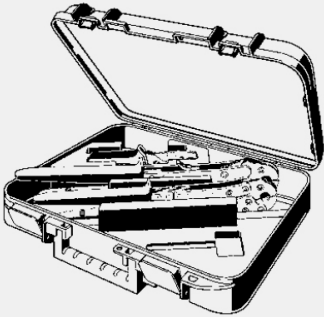
**СИСТЕМНЫЕ РУЧНЫЕ ПРЕСС-ИНСТРУМЕНТЫ
VIEGA SMARTPRESS**

Набор инструментов Viega Smartpress/Pexfit Pro комплектация
ручной пресс-инструмент для d16, ручной пресс-инструмент для d20, ножницы для трубы, пространство для хранения ручного пресс-инструмента для d25, чемодан
Модель 4780.4

	уп.	артикул	ДГ	€
	1	656 874	74	1390,86

**ЗАПЧАСТИ, АКСЕССУАРЫ
ТРУБОРЕЗЫ**

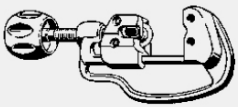

Труборез

- для следующих случаев применения и использования со следующей продукцией: медные трубы, трубы из нержавеющей стали, трубы из гальванизированной стали

- сталь

Модель 2290

для d	уп.	артикул	ДГ	€
6-35	1	652 128	74	160,56
6-67	1	652 135	74	319,20



Режущий диск

- продукция, в/для которой используется данная деталь: труборез модель 2290

- сталь

Модель 2290.2

шт.	уп.	артикул	ДГ	€
2	1	652 876	74	69,09

шт. = количество штук в упаковке

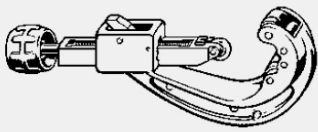

Труборез

- для следующих случаев применения и использования со следующей продукцией: пластиковая труба

Модель 2191

для d	уп.	артикул	ДГ	€
16-40	1	571 368	74	151,98
25-63	1	571 375	74	210,42



Режущий диск

- продукция, в/для которой используется данная деталь: труборез модель 2191

- сталь

Модель 2191.1

для d	уп.	артикул	ДГ	€
16-63	1	571 801	74	32,37

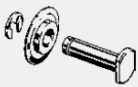

Режущий диск

- сталь

комплектация

болт, предохранительная шайба

Модель	TPRi	TPRe	уп.	артикул	ДГ	€
2291.1	✓		1	140 410	74	33,45
2291.2		✓	1	312 497	74	33,45

TPRi = к труборезу «Ridgid» (серый)

TPRe = к труборезу «Rems» (желтый)

**ЗАПЧАСТИ, АКСЕССУАРЫ
РЕЗКА ТРУБ**

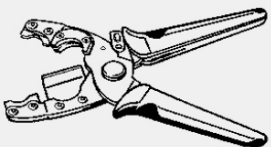

Ножницы для трубы

- для следующих случаев применения и использования со следующей продукцией: пластиковые трубы Viega

комплектация

резак для защитной трубы

Модель 5341

для d	уп.	артикул	ДГ	€
12-25	1	652 005	74	186,48



Лезвие

- продукция, в/для которой используется данная деталь: ножницы для трубы модель 5341

Модель 5341.6

	уп.	артикул	ДГ	€
	1	653 620	74	37,77



Ножницы для трубы

- для следующих случаев применения и использования со следующей продукцией:
пластиковые трубы Viega

Модель 2040

для d	уп.	артикул	ДГ	€
12-25	1	117 047	74	54,06



Лезвие

- продукция, в/для которой используется данная деталь:
ножницы для трубы модель 2040

Модель 2040-404

	уп.	артикул	ДГ	€
	1	139 230	74	17,70

**ЗАПЧАСТИ, АКСЕССУАРЫ
ГРАТОСНИМАТЕЛИ**



Гратосниматель

- для следующих случаев применения и использования со следующей продукцией:
удаление грата с наружных и внутренних поверхностей.
Совместимая продукция:
медные трубы, трубы из нержавеющей стали, трубы из гальванизированной стали

- сталь

Модель 2292.2

для d	уп.	артикул	ДГ	€
12-54	1	343 019	74	302,85



Гратосниматель

- для следующих случаев применения и использования со следующей продукцией:
удаление грата с наружных и внутренних поверхностей.
Совместимая продукция:
медные трубы, трубы из нержавеющей стали, трубы из гальванизированной стали

- сталь

Модель 2292.4XL

для d	уп.	артикул	ДГ	€
64,0-108,0	1	556 310	74	584,34

P1

**ЗАПЧАСТИ, АКСЕССУАРЫ
ЗАПЧАСТИ**

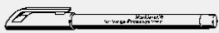

Маркер

- для следующих случаев применения и использования со следующей продукцией: система пресс-соединений Viega

Модель 2490.1

	уп.	артикул	ДГ	€
	1	606 121	74	3,36



Маркер Megapress

- для следующих случаев применения и использования со следующей продукцией:
стальные трубы

Примечание

Не подходит для несмываемой маркировки!

Модель 4290.1

	уп.	артикул	ДГ	€
	5	750 091	74	4,23

**ЗАПЧАСТИ, АКСЕССУАРЫ
ЧИСТЯЩИЕ СРЕДСТВА**

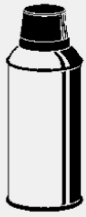

Масло для ухода

- для следующих случаев применения и использования со следующей продукцией: пресс-инструмент, пресс-губка, пресс-кольцо

Модель 2499

содержание [мл]	уп.	артикул	ДГ	€
120	1	667 924	74	25,89



Губка для зачистки поверхностей труб и фитингов

- для следующих случаев применения и использования со следующей продукцией: зачистка от окислов мест паечных соединений или фитингов для пайки, очистка системных пресс-клещей, пресс-колец и пресс-цепей
- не содержит металл

Модель 94961

L	B	уп.	артикул	ДГ	€
13	6	10/250	104 412	74	0,57

B = ширина

**ЗАПЧАСТИ, АКСЕССУАРЫ
АККУМУЛЯТОРНЫЕ БАТАРЕИ, ЗАРЯДНЫЕ УСТРОЙСТВА**

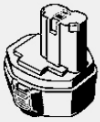

Аккумуляторная батарея Makita

- для следующих случаев применения и использования со следующей продукцией: аккумуляторный пресс-инструмент РТЗ-АН и Picco

Модель 2485.8

U [V]	E [Ah]	уп.	артикул	ДГ	€
14,4	2,6	1	462 307	74	594,21

U = Напряжение (V)
E = емкость (Ah)

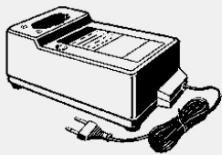

Зарядное устройство Makita

- для следующих случаев применения и использования со следующей продукцией: аккумуляторный пресс-инструмент РТЗ-АН и Picco

Модель 2485.7

U [V]	уп.	артикул	ДГ	€
230/14,4	1	462 314	74	492,06

U = Напряжение (V)



Аккумуляторная батарея литий-ионная последнее поколение аккумуляторов, большая емкость

- для следующих случаев применения и использования со следующей продукцией: аккумуляторные пресс-инструменты 4В, 5 и Picco
- продукция, в/для которой используется данная деталь: зарядное устройство модель 2487, 2488.3

Модель 2488.1

U [V]	E [Ah]	уп.	артикул	ДГ	€
18	2,0	1	707 088	74	505,95
18	4,0	1	707 262	74	664,74

U = Напряжение (V)
E = емкость (Ah)



Зарядное устройство

- для следующих случаев применения и использования со следующей продукцией: аккумуляторные пресс-инструменты 4В, 5 и Pisco
- продукция, в/для которой используется данная деталь: аккумуляторная батарея литий-ионная модель 2486.2, 2487.8, 2488.1

Модель 2488.3

U [V]	уп.	артикул	ДГ	€
230/18	1	707 101	74	438,99

U = Напряжение (V)

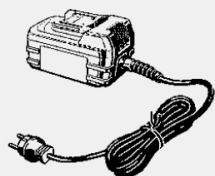

Блок питания от сети

- для следующих случаев применения и использования со следующей продукцией: аккумуляторные пресс-инструменты 4В, 5 и Pisco

Модель 2488.2

U [V]	уп.	артикул	ДГ	€
230	1	707 095	74	508,80

U = Напряжение (V)

**ЗАПЧАСТИ, АКСЕССУАРЫ
ЧЕМОДАНЫ, ВКЛАДЫШИ В ЧЕМОДАН ДЛЯ ПРЕСС-ИНСТРУМЕНТА**

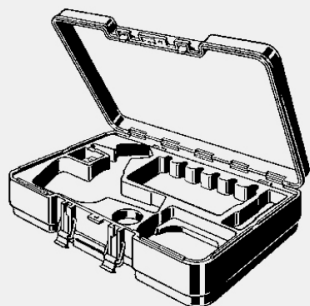

Чемодан

- для следующих случаев применения и использования со следующей продукцией: пресс-инструменты 4E и 4B
- не содержит/в комплект не входит: пресс-инструмент, пресс-губка

Модель 2297.11

	уп.	артикул	ДГ	€
	1	612 177	74	292,44

P1



Чемодан

- для следующих случаев применения и использования со следующей продукцией: пресс-инструмент Pressgun 5 с аккумулятором, пресс-инструмент Pressgun 5 с блоком питания от сети
- не содержит/в комплект не входит: пресс-инструмент, пресс-губка

Модель 2293.3

	уп.	артикул	ДГ	€
	1	719 760	74	237,66



Чемодан

- для следующих случаев применения и использования со следующей продукцией: аккумуляторный пресс-инструмент Pressgun Pisco
- не содержит/в комплект не входит: пресс-инструмент, пресс-губка

Модель 2487.90

	уп.	артикул	ДГ	€
	1	622 435	74	292,44

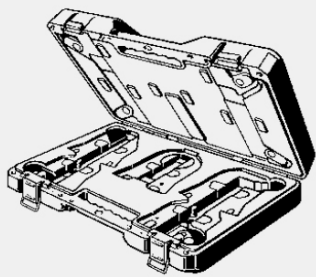

Чемодан Raخofix

- продукция, в/для которой используется данная деталь: пресс-губка модель 5384.7, пресс-губка артикул 645 243, 645 250, 645 267, 645 274, 645 281, пресс-губка PT2 артикул 645 311, 645 328, 645 335, 645 342, 645 359

- не содержит/в комплект не входит: пресс-губка

комплектация

пространство для хранения насадок d16–40

Модель 5399.89

	уп.	артикул	ДГ	€
	1	673 864	74	164,85



Чемодан Raخofix

- не содержит/в комплект не входит: пресс-губка

комплектация

пространство для хранения насадок d50, d63

Модель 5399.80

	уп.	артикул	ДГ	€
	1	679 101	74	224,04

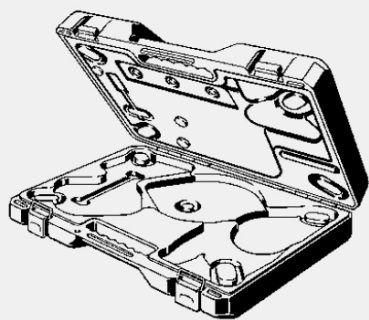

Чемодан

- продукция, в/для которой используется данная деталь: затяжная губка PT2 артикул 472 740, пресс-кольцо PT2 артикул 562 878, 562 885, 562 892, 578 671

- не содержит/в комплект не входит: пресс-кольцо, затяжная губка

комплектация

пространство для хранения насадок d64,0–108,0

Модель 2497.5XL

	уп.	артикул	ДГ	€
	1	683 009	74	316,92



Чемодан

- продукция, в/для которой используется данная деталь: пресс-губка PT2 модель 2297.1XL, пресс-цепь PT2 модель 2297.2XL

- не содержит/в комплект не входит: пресс-цепь, пресс-губка

комплектация

ячейки для хранения насадок d76,1–108,0

Модель 2297.4XL

	уп.	артикул	ДГ	€
	1	363 284	74	292,23

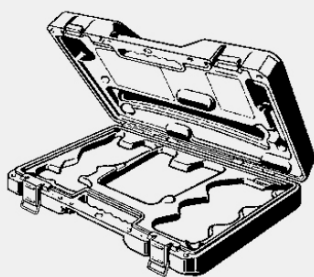

Чемодан

- продукция, в/для которой используется данная деталь: затяжная губка P1 Picco модель 2496.1, затяжная губка PT2 артикул 472 733, пресс-кольцо Picco PT2 артикул 622 442, 472 665, 472 672, 472 689, 472 696, 472 702

- не содержит/в комплект не входит: пресс-кольца, затяжная губка

комплектация

пространство для хранения насадок d12–d35

Модель 2496.9

	уп.	артикул	ДГ	€
	1	629 410	74	291,09

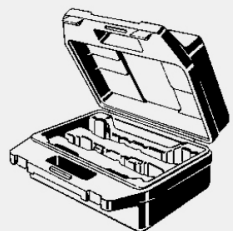

Чемодан

- не содержит/в комплект не входит: пресс-губка

комплектация

пространство для хранения насадок для металлических пресс-систем d12-35 или пластиковых пресс-систем d16-32

Модель 2299.61

	уп.	артикул	ДГ	€
	1	327 361	74	81,72



Чемодан

- продукция, в/для которой используется данная деталь: пресс-губка PT2 артикул 689 032, 689 049

- не содержит/в комплект не входит: пресс-губка

комплектация

пространство для хранения насадок для металлических пресс-систем d42, d54 или для пластиковых систем d50, d63 мм

Модель 2299.49

	уп.	артикул	ДГ	€
	1	262 228	74	111,60

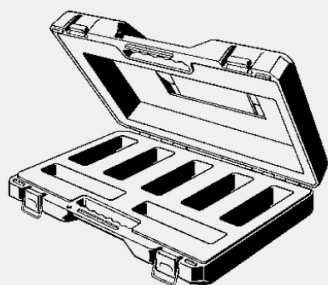

Чемодан Megapress

- продукция, в/для которой используется данная деталь: затяжная губка PT2 артикул 472 740, пресс-губка PT2 артикул 638 221, 638 238,

638 245, пресс-кольцо Pisco PT2 артикул 639 457, 639 471, 639 488

- не содержит/в комплект не входит: затяжная губка, пресс-кольца, пресс-губка

комплектация

пространство для хранения насадок D $\frac{1}{2}$ -2

Модель 4299.63

	уп.	артикул	ДГ	€
	1	720 179	74	264,21